

Mémoire LXI - 2026 

# *L'architecture celtique* *dans l'ouest de la Gaule* *(IX<sup>e</sup> - I<sup>er</sup> s. av. n. è.)*



Patrick MAGUER 422

420

421

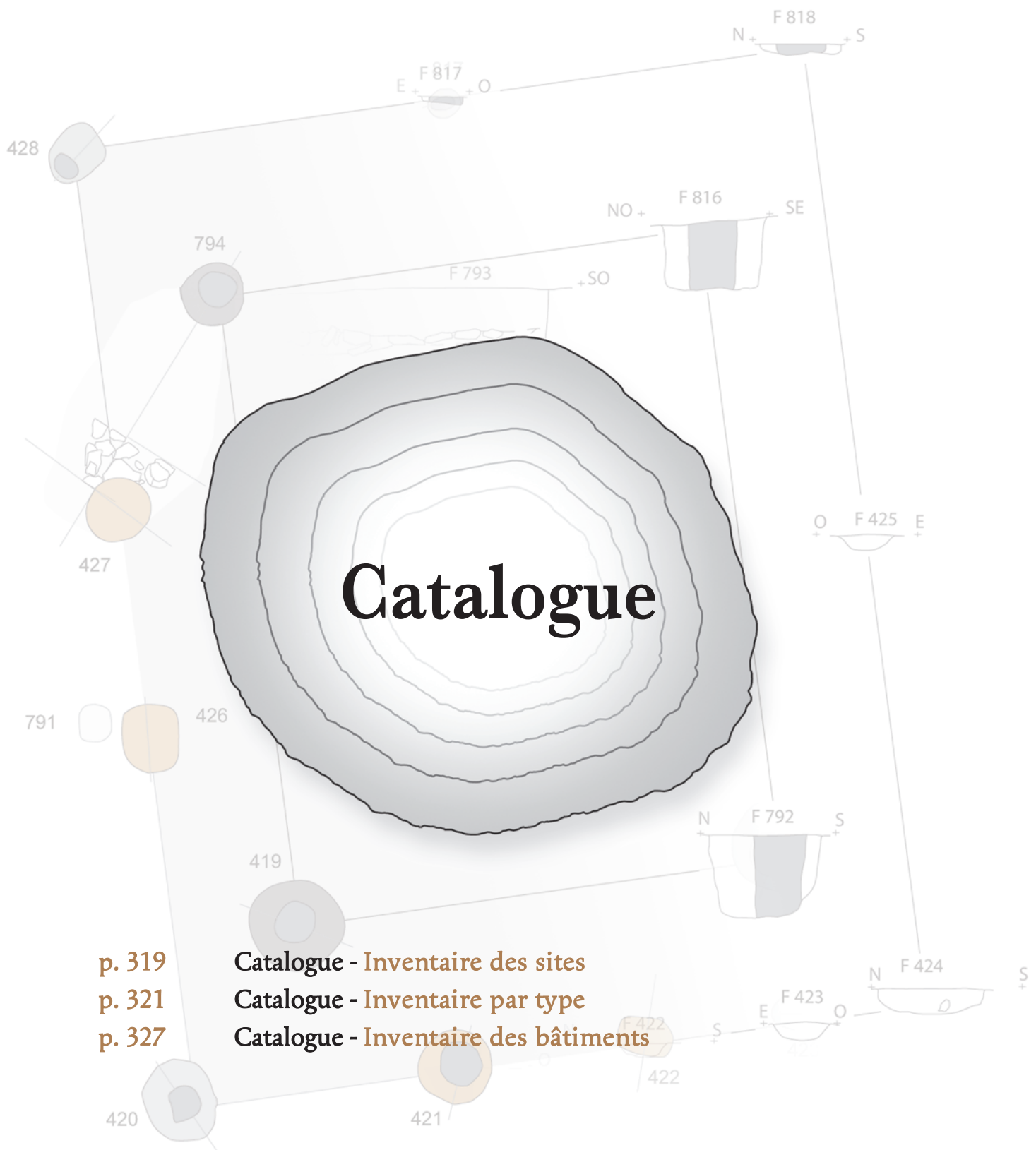

# *L'architecture celtique*

## *dans l'ouest de la Gaule*

### *(IX<sup>e</sup> - I<sup>er</sup> s. av. n. è.)*

## Inventaire des sites

### Bretagne

#### Côtes-d'Armor

22-01 : Laniscat, Le Haut Kerrault ; 22-01 : Laniscat, Le Haut Kerrault ; 22-02 : Paule, Saint-Symphorien ; 22-03 : Pleumeur-Bodou, Enez-Vihan ; 22-04 : Pleumeur-Bodou, Landrellec ; 22-05 : Plouër-sur-Rance, Le Boisanne ; 22-06 : Plumaugat, Saint-Pierre ; 22-07 : Quessoy, Le Clos Maillard ; 22-08 : Saint-Caradec, Bel-Air ; 22-09 : Saint-Jacut-de-la-Mer, Les Ébihens ; 22-10 : Trégueux, La Ville Pollo ; 22-11 : Trémeur, L'Abbaye

#### Finistère

29-01 : Brest, Kerlinou ; 29-02 : Landeda, île Guennoc ; 29-03 : Landunvez, île d'Yoc'h ; 29-04 : Plouhinec, Kersigneau Saint-Jean ; 29-05 : Pluguffan, Keriner ; 29-06 : Pont-l'Abbé, Keralio ; 29-07 : Quimper, Kergolvez ; 29-08 : Quimper, Le Braden II

#### Ille-et-Vilaine

35-01 : Betton, Pluvignon ; 35-02 : Erbrée, La Huperie ; 35-03 : Janzé, Moulin de la Jarroussaye ; 35-04 : Ossé, La Claraiserie ; 35-05 : Pleurtuit, ZAC Cap Émeraude Secteur 1 ; 35-06 : Pleurtuit, ZAC Cap Émeraude Secteur 2 ; 35-07 : Rennes, Beauregard ; 35-08 : Retiers, les Jeusseries ; 35-09 : Saint-Jouan-des-Guérets, ZAC Atalante ; 35-10 : Saint-Sauveur-des-Landes, Les Vairies ; 35-11 : Thorigné-Fouillard, Bellevue ; 35-12 : Vitré, Bld de Laval

#### Morbihan

56-01 : Erdeven, Kerhillio ; 56-02 : Groix, Kervedan ; 56-03 : île d'Arz, Ilur ; 56-04 : Inguiniel, Kerven Teignouse ; 56-05 : Inzinzac-Lochrist, Kermat ; 56-06 : Larmor-Plage, Quelisoye ; 56-07 : Ménéac, Val Bodron Les Champs Blancs ; 56-08 : Pluvigner, Talhouet ; 56-09 : Queven, Croizamus ; 56-10 : Quiberon, Goulvars

### Nouvelle Aquitaine

#### Charente

16-01 : Luxé, Le Mas de Champ Redon ; 16-02 : Reignac-Barbezieux, La Fontaine 1 ; 16-03 : Villognon, La Brangerie 2a ; 16-04 : Villognon, La Brangerie 3

#### Charente-Maritime

17-01 : Andilly, rue Saint-Nicolas ; 17-02 : Angoulins, Zac des Ormeaux ; 17-03 : Dompierre-sur-Mer, Les Drouillards ; 17-04 : Pons, 28, cours Jules Ferry

#### Deux-Sèvres

79-01 : Aiffres, Bâtipolis ; 79-02 : Bessines, Grand Champ Est ; 79-03 : Coulon, Les Grands Champs ; 79-04 : Échiré, Le Chemin-Chevaleret

#### Vienne

86-01 : Buxerolles, Terre-qui-Fume ; 86-02 : Dissay, La Jardelle ; 86-03 : Migné-Auxances, Les Rochereaux ; 86-04 : Migné-Auxances, Malaguet ; 86-05 : Poitiers, La Folie ; 86-06 : Saint-Georges-lès-Baillargeaux, Les Gains

### Pays de la Loire

#### Loire Atlantique

44-01 : Aigrefeuille-sur-Maine, Les Ténaueries ; 44-02 : Ancenis, La Savinière II ; 44-03 : Guérande, ZAC de la Métairie de la Lande ; 44-04 : Vue, *oppidum*

#### Maine-et-Loire

49-01 : Angers, Beauséjour ; 49-02 : Beaucouzé, La Corbinière ; 49-03 : Chemillé, La Boirie ; 49-04 : Cholet, La Chauvellerie Neuve ; 49-05 : Cholet, Les Natteries ; 49-06 : Les Alleuds, Les Senteries ; 49-07 : Marcé, Héloüine ; 49-08 : Marcé, Le Deffroux ; 49-09 : Montreuil-Bellay, Les Petits Côteaux de Saint-Éloi

#### Mayenne

53-01 : Aron, Le Panveau ; 53-02 : Bonchamp-lès-Laval, Le Grand Coudray ; 53-03 : Château-Gontier, Le Clos-

*L'architecture celtique dans l'ouest de la Gaule*  
(IX<sup>e</sup> - I<sup>er</sup> s. av. n. è.)

Henry ; **53-04** : La Gravelle, ZAC de Loiron ; **53-05** : Moulay, Enceinte du Mesnil ; **53-06** : Moulay, La Garde ; **53-07** : Ruillé-le-Gravelais, la Bruyère ; **53-08** : Ruillé-le-Gravelais, Les Guimbertières ; **53-09** : Saint-Denis-du-Maine, La Grillère

**Sarthe**

**72-01** : Lavernat, Le Vau Blanchard ; **72-02** : Vivoin, La Gaudine ; **72-03** : Vivoin, La Petite Nèmerie ; **72-04** : Yvré-l'Évêque, Le Grand Aunay

**Vendée**

**85-01** : Aubigny, La Pâquerie ; **85-02** : Brem-sur-Mer, Le Pré du Four ; **85-03** : Challans, Les Chênes ; **85-04** : Fontenay-le-Comte, le Coq Hardy ; **85-05** : Fontenay-le-Comte, Les Genêts ; **85-06** : La Chaize-le-Vicomte, La Chapellière ; **85-07** : La Gaubretière, La Dugerie ; **85-08** : La Verrie, L'Emmonière ; **85-09** : Le Langon, Les Filasses ; **85-10** : Mervent, La Chalanderie ; **85-12** : Poiré-sur-Velluire, Les Chirons ; **85-13** : Pouillé, Le Grand Paisilier ; **85-14** : Sainte-Hermine, Saint-Linaire

## Inventaire par type

### Type 0 (sans poteau porteur)

#### Bretagne

*Côtes d'Armor*

22-03 : Cat. 016

22-07 : Cat. 033

22-09 : Cat. 036

*Finistère*

29-02 : Cat. 049 ; Cat. 051

29-03 : Cat. 053

29-04 : Cat. 055

29-07 : Cat. 058

*Ille-et-Vilaine*

35-12 : Cat. 088 ; Cat. 090

*Morbihan*

56-01 : Cat. 092

56-03 : Cat. 094

56-08 : Cat. 111

56-10 : Cat. 115 ; Cat. 117 ; Cat. 120

#### Pays de la Loire

*Sarthe*

72-03 : Cat. 324

*Vendée*

85-08 : Cat. 389

### Type II

#### Bretagne

*Côtes d'Armor*

22-01 : Cat. 002

*Finistère*

29-05 : Cat. 056

*Ille-et-Vilaine*

35-12 : Cat. 091

*Morbihan*

56-04 : Cat. 100

56-09 : Cat. 114

#### Nouvelle-Aquitaine

*Charente*

16-03 : Cat. 129

*Charente-Maritime*

17-01 : Cat. 139 ; Cat. 143

*Deux-Sèvres*

79-03 : Cat. 160

*Vienne*

86-03 : Cat. 191

86-05 : Cat. 199

86-06 : Cat. 202 ; Cat. 212 ; Cat. 215 ; Cat. 217 ;

Cat. 220 ; Cat. 222

#### Pays de la Loire

*Loire-Atlantique*

44-01 : Cat. 225

*Maine-et-Loire*

49-01 : Cat. 232 ; Cat. 234

49-03 : Cat. 237

49-05 : Cat. 239

*Vendée*

85-01 : Cat. 332 ; Cat. 334 ; Cat. 336 ; Cat. 338 ;  
Cat. 341 ; Cat. 343

85-03 : Cat. 348 ; Cat. 352

85-05 : Cat. 358 ; Cat. 360 ; Cat. 373

85-06 : Cat. 381 ; Cat. 383 ; Cat. 385

85-09 : Cat. 391 ; Cat. 393 ; Cat. 395 ; Cat. 397 ;

Cat. 400 ; Cat. 402 ; Cat. 404 ; Cat. 407 ; Cat. 412 ;

Cat. 414 ; Cat. 416 ; Cat. 424 ; Cat. 426 ; Cat. 429 ;

Cat. 434 ; Cat. 438 ; Cat. 440 ; Cat. 442 ; Cat. 444

*L'architecture celtique dans l'ouest de la Gaule  
(IX<sup>e</sup> - I<sup>er</sup> s. av. n. è.)*

322

85-12 : Cat. 460 ; Cat. 463 ; Cat. 472 ; Cat. 476 ;  
Cat. 478 ; Cat. 482

### Type III

#### Bretagne

*Côtes-d'Armor*

22-06 : Cat. 030

*Ille-et-Vilaine*

35-09 : Cat. 079 ; Cat. 087

*Morbihan*

56-04 : Cat. 095

#### Nouvelle-Aquitaine

*Deux-Sèvres*

79-04 : Cat. 170

*Vienne*

86-06 : Cat. 210 ; Cat. 216

#### Pays de la Loire

*Loire-Atlantique*

44-02 : Cat. 226

*Vendée*

85-02 : Cat. 347

85-03 : Cat. 349

85-06 : Cat. 380 ; Cat. 384 ; Cat. 386

85-09 : Cat. 401 ; Cat. 411 ; Cat. 443

85-12 : Cat. 466

### Type IV

#### Bretagne

*Côtes-d'Armor*

22-01 : Cat. 001 ; Cat. 003 ; Cat. 005

22-02 : Cat. 007 ; Cat. 009 ; Cat. 010 ; Cat. 011 ;  
Cat. 013 ; Cat. 014 ; Cat. 015

22-03 : Cat. 016

22-04 : Cat. 017

22-05 : Cat. 018

22-06 : Cat. 019 ; Cat. 021 ; Cat. 023 ; Cat. 025 ;  
Cat. 026 ; Cat. 028 ; Cat. 030 ; Cat. 031

22-07 : Cat. 033

22-08 : Cat. 034 ; Cat. 035

22-09 : Cat. 036

22-09 : Cat. 037

22-10 : Cat. 038 ; Cat. 040 ; Cat. 041 ; Cat. 043

*Finistère*

29-01 : Cat. 045 ; Cat. 046 ; Cat. 047

29-02 : Cat. 049 ; Cat. 050 ; Cat. 051

29-03 : Cat. 052 ; Cat. 053

29-04 : Cat. 054 ; Cat. 055

29-05 : Cat. 056

29-06 : Cat. 057

29-07 : Cat. 058 ; Cat. 059

29-08 : Cat. 060

*Ille-et-Vilaine*

35-01 : Cat. 061

35-02 : Cat. 062 ; Cat. 064 ; Cat. 065

35-04 : Cat. 067 ; Cat. 068 ; Cat. 069

35-05 : Cat. 070

35-06 : Cat. 072

35-08 : Cat. 074

35-09 : Cat. 076 ; Cat. 077 ; Cat. 078

35-10 : Cat. 080 ; Cat. 081

35-11 : Cat. 083 ; Cat. 085

35-12 : Cat. 087 ; Cat. 088 ; Cat. 089 ; Cat. 091

*Morbihan*

56-01 : Cat. 092

56-02 : Cat. 093

56-03 : Cat. 094

56-04 : Cat. 095 ; Cat. 096 ; Cat. 098 ; Cat. 100

56-05 : Cat. 101 ; Cat. 102 ; Cat. 104

56-06 : Cat. 105

56-07 : Cat. 107 ; Cat. 108 ; Cat. 109

56-08 : Cat. 111 ; Cat. 112

56-09 : Cat. 113 ; Cat. 114

56-10 : Cat. 115 ; Cat. 116 ; Cat. 117 ; Cat. 118 ;

Cat. 119 ; Cat. 120 ; Cat. 121

#### Nouvelle-Aquitaine

*Charente*

16-01 : Cat. 122 ; Cat. 123 ; Cat. 124 ; Cat. 125 ;  
Cat. 126

16-02 : Cat. 128

16-03 : Cat. 130

16-04 : Cat. 131 ; Cat. 133 ; Cat. 135 ; Cat. 137

*Charente-Maritime*

17-01 : Cat. 139 ; Cat. 140 ; Cat. 142 ; Cat. 143

17-02 : Cat. 144

17-03 : Cat. 146

17-04 : Cat. 147 ; Cat. 149 ; Cat. 151

*Deux-Sèvres*

79-01 : Cat. 153  
79-02 : Cat. 155  
79-03 : Cat. 157 ; Cat. 158 ; Cat. 159 ; Cat. 160 ;  
Cat. 161 ; Cat. 162  
79-04 : Cat. 163 ; Cat. 165 ; Cat. 167 ; Cat. 169 ;  
Cat. 170 ; Cat. 171 ; Cat. 173 ; Cat. 174 ; Cat. 176 ;  
Cat. 178 ; Cat. 180

*Vienne*

86-01 : Cat. 182 ; Cat. 184 ; Cat. 186  
86-03 : Cat. 188 ; Cat. 190  
86-04 : Cat. 192 ; Cat. 194 ; Cat. 196 ; Cat. 197  
86-05 : Cat. 199 ; Cat. 200  
86-06 : Cat. 201 ; Cat. 203 ; Cat. 204 ; Cat. 206 ;  
Cat. 208 ; Cat. 210 ; Cat. 211 ; Cat. 213 ; Cat. 215 ;  
Cat. 216 ; Cat. 217 ; Cat. 218 ; Cat. 219 ; Cat. 221 ;  
Cat. 222 ; Cat. 223

**Pays de la Loire**

*Loire-Atlantique*

44-01 : Cat. 225  
44-02 : Cat. 226 ; Cat. 227  
44-03 : Cat. 228  
44-04 : Cat. 229

*Maine-et-Loire*

49-01 : Cat. 231 ; Cat. 233  
49-02 : Cat. 235  
49-03 : Cat. 236  
49-04 : Cat. 238  
49-05 : Cat. 240 ; Cat. 242 ; Cat. 244 ; Cat. 246 ;  
Cat. 248 ; Cat. 250  
49-07 : Cat. 252 ; Cat. 254  
49-08 : Cat. 256 ; Cat. 258  
49-09 : Cat. 260

*Mayenne*

53-01 : Cat. 261  
53-02 : Cat. 263 ; Cat. 265  
53-03 : Cat. 266  
53-04 : Cat. 268  
53-05 : Cat. 270 ; Cat. 272 ; Cat. 274 ; Cat. 276 ;  
Cat. 278 ; Cat. 280 ; Cat. 282 ; Cat. 284 ; Cat. 285 ;  
Cat. 287 ; Cat. 289 ; Cat. 291 ; Cat. 293 ; Cat. 295 ;  
Cat. 297 ; Cat. 299 ; Cat. 301 ; Cat. 303 ; Cat. 305 ;  
Cat. 307 ; Cat. 309  
53-06 : Cat. 311 ; Cat. 313  
53-07 : Cat. 315 ; Cat. 316  
53-08 : Cat. 317 ; Cat. 319  
53-09 : Cat. 321

*Sarthe*

72-01 : Cat. 322  
72-03 : Cat. 324 ; Cat. 325 ; Cat. 326 ; Cat. 327 ;  
Cat. 328  
72-04 : Cat. 329

*Vendée*

85-01 : Cat. 331 ; Cat. 333 ; Cat. 335 ; Cat. 337 ;  
Cat. 339 ; Cat. 340 ; Cat. 342 ; Cat. 343 ; Cat. 344  
85-02 : Cat. 345 ; Cat. 347  
85-03 : Cat. 348 ; Cat. 349 ; Cat. 350 ; Cat. 351  
85-04 : Cat. 353 ; Cat. 354 ; Cat. 356  
85-05 : Cat. 358 ; Cat. 359 ; Cat. 361 ; Cat. 362 ;  
Cat. 364 ; Cat. 366 ; Cat. 368 ; Cat. 370 ; Cat. 371 ;  
Cat. 373 ; Cat. 374 ; Cat. 375 ; Cat. 377  
85-06 : Cat. 379 ; Cat. 381 ; Cat. 382 ; Cat. 383 ;  
Cat. 384 ; Cat. 385 ; Cat. 386 ; Cat. 387  
85-07 : Cat. 388  
85-09 : Cat. 390 ; Cat. 392 ; Cat. 393 ; Cat. 394 ;  
Cat. 395 ; Cat. 396 ; Cat. 397 ; Cat. 398 ; Cat. 399 ;  
Cat. 401 ; Cat. 402 ; Cat. 403 ; Cat. 404 ; Cat. 405 ;  
Cat. 406 ; Cat. 407 ; Cat. 408 ; Cat. 410 ; Cat. 412 ;  
Cat. 413 ; Cat. 415 ; Cat. 416 ; Cat. 417 ; Cat. 418 ;  
Cat. 420 ; Cat. 422 ; Cat. 424 ; Cat. 425 ; Cat. 426 ;  
Cat. 427 ; Cat. 429 ; Cat. 430 ; Cat. 432 ; Cat. 434 ;  
Cat. 435 ; Cat. 436 ; Cat. 438 ; Cat. 439 ; Cat. 440 ;  
Cat. 441 ; Cat. 442 ; Cat. 443 ; Cat. 444  
85-10 : Cat. 445 ; Cat. 446 ; Cat. 448 ; Cat. 450 ;  
Cat. 452  
85-12 : Cat. 454 ; Cat. 456 ; Cat. 458 ; Cat. 460 ;  
Cat. 461 ; Cat. 462 ; Cat. 464 ; Cat. 465 ; Cat. 467 ;  
Cat. 469 ; Cat. 471 ; Cat. 473 ; Cat. 474 ; Cat. 476 ;  
Cat. 477 ; Cat. 479 ; Cat. 481 ; Cat. 483 ; Cat. 485 ;  
Cat. 487 ; Cat. 489  
85-14 : Cat. 491

**Type V**

**Bretagne**

*Morbihan*

56-10 : Cat. 119

**Nouvelle-Aquitaine**

*Deux-Sèvres*

79-03 : Cat. 156

**Pays de la Loire**

*Mayenne*

53-05 : Cat. 284

## Type VI

### Bretagne

*Côtes-d'Armor*

22-05 : Cat. 018

22-06 : Cat. 025

22-10 : Cat. 040

*Ille-et-Vilaine*

35-01 : Cat. 061

35-02 : Cat. 064

35-09 : Cat. 077

*Morbihan*

56-06 : Cat. 106

### Nouvelle-Aquitaine

*Charente*

16-01 : Cat. 122 ; Cat. 124

*Charente-Maritime*

17-01 : Cat. 142

17-02 : Cat. 145

*Deux-Sèvres*

79-02 : Cat. 154

79-03 : Cat. 158

79-04 : Cat. 172

*Vienne*

86-04 : Cat. 195

86-06 : Cat. 209 ; Cat. 221

### Pays de la Loire

*Loire-Atlantique*

44-03 : Cat. 228

*Maine-et-Loire*

49-05 : Cat. 247

49-09 : Cat. 260

*Sarthe*

72-03 : Cat. 326 ; Cat. 328

*Vendée*

85-05 : Cat. 370 ; Cat. 374

85-09 : Cat. 405

85-10 : Cat. 445 ; Cat. 451

## Type VII

### Bretagne

*Côtes-d'Armor*

22-06 : Cat. 024 ; Cat. 032

22-11 : Cat. 044

*Ille-et-Vilaine*

35-03 : Cat. 066

35-04 : Cat. 068

35-09 : Cat. 076

35-10 : Cat. 080

### Nouvelle-Aquitaine

*Deux-Sèvres*

79-03 : Cat. 162

79-04 : Cat. 169 ; Cat. 173

### Pays de la Loire

*Maine-et-Loire*

49-02 : Cat. 235

*Mayenne*

53-09 : Cat. 321

## Type VIII

### Bretagne

*Côtes-d'Armor*

29-01 : Cat. 045

*Morbihan*

56-08 : Cat. 112

### Nouvelle-Aquitaine

*Charente-Maritime*

17-03 : Cat. 146

*Vienne*

86-05 : Cat. 200

### Pays de la Loire

*Mayenne*

53-02 : Cat. 265

## Type IX

### Bretagne

*Côtes-d'Armor*  
22-02 : **Cat. 010** ; **Cat. 015**

*Morbihan*  
56-07 : **Cat. 108**

### Nouvelle-Aquitaine

*Vienne*  
86-04 : **Cat. 193**

### Pays de la Loire

*Maine-et-Loire*  
49-06 : **Cat. 251**

*Mayenne*  
53-07 : **Cat. 316**

## Type X

### Pays de la Loire

*Sarthe*  
72-03 : **Cat. 325**

*Vendée*  
85-14 : **Cat. 491**

## Type XII

### Nouvelle-Aquitaine

*Deux-Sèvres*  
79-03 : **Cat. 157**

### Pays de la Loire

*Loire-Atlantique*  
44-01 : **Cat. 224**

## Type XIII

### Nouvelle-Aquitaine

*Charente*  
16-03 : **Cat. 130**

## Type XIV

### Bretagne

*Ille-et-Vilaine*  
35-04 : **Cat. 067**

*Morbihan*  
56-07 : **Cat. 107**

## Type XV

### Bretagne

*Côtes-d'Armor*  
22-02 : **Cat. 009**

*Ille-et-Vilaine*  
35-09 : **Cat. 075**

### Pays de la Loire

*Mayenne*  
53-07 : **Cat. 315**

## Type XVI

### Bretagne

*Côtes-d'Armor*  
22-02 : **Cat. 013**

## Type XVIII

### Bretagne

*Côtes-d'Armor*  
22-02 : **Cat. 012**

*Finistère*  
29-06 : **Cat. 057**

## Type XXI

### Bretagne

*Morbihan*  
56-09 : **Cat. 113**

### Type XXIII

#### Bretagne

*Côtes-d'Armor*

22-02 : Cat. 014

### Type indéterminé

#### Bretagne

*Côtes-d'Armor*

22-03 : Cat. 016

22-07 : Cat. 033

22-09 : Cat. 036

*Finistère*

29-02 : Cat. 049 ; Cat. 051

29-03 : Cat. 053

29-04 : Cat. 055

29-07 : Cat. 058

*Ille-et-Vilaine*

35-12 : Cat. 088 ; Cat. 090

*Morbihan*

56-01 : Cat. 092

56-03 : Cat. 094

56-08 : Cat. 111

56-10 : Cat. 115 ; Cat. 117 ; Cat. 119 ; Cat. 121

79-03 : Cat. 156

#### Pays de la Loire

*Mayenne*

53-05 : Cat. 284

*Sarthe*

72-03 : Cat. 324

*Vendée*

85-08 : Cat. 389

85-14 : Cat. 491

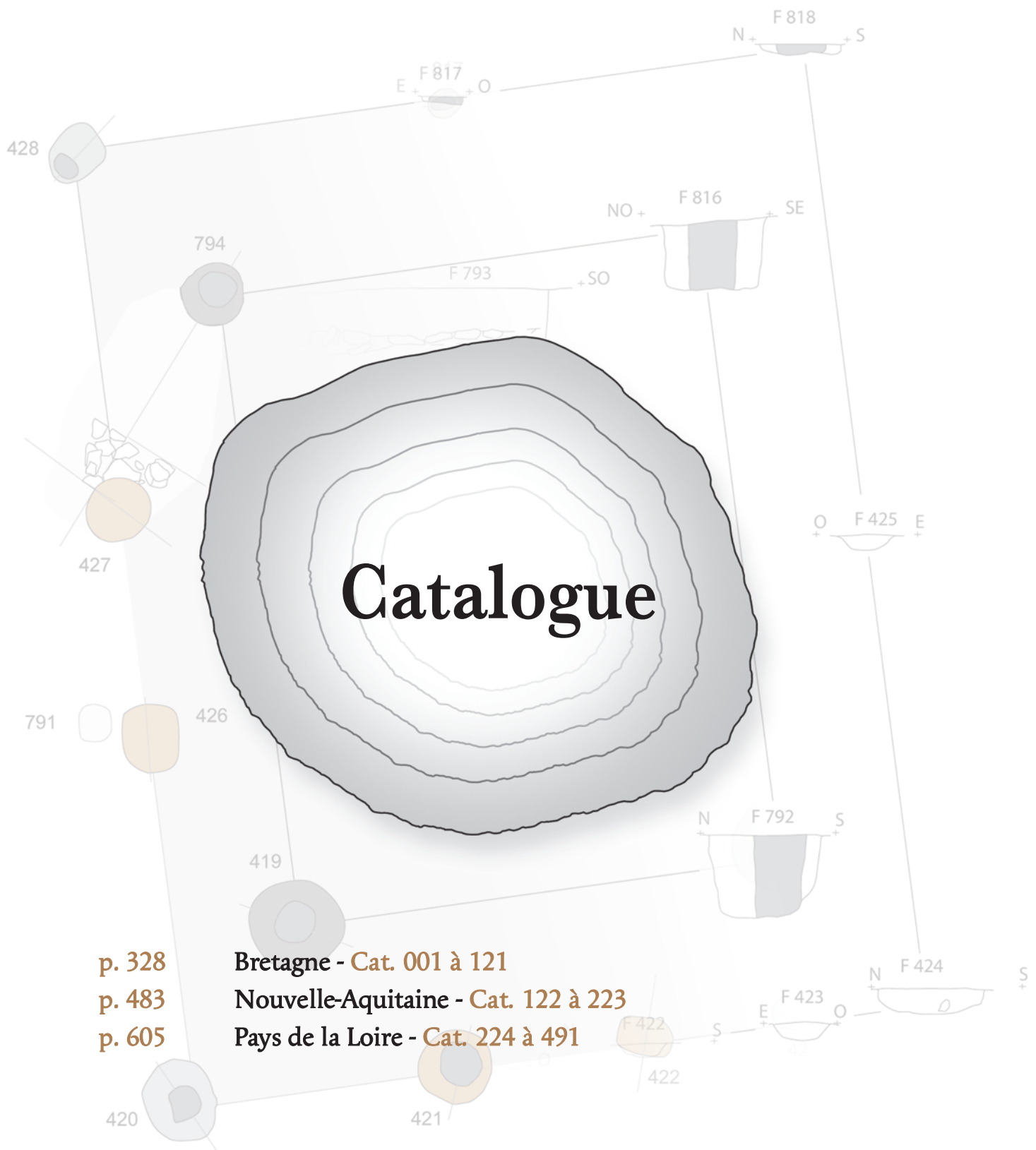

*L'architecture celtique dans  
l'ouest de la Gaule  
(IX<sup>e</sup> - I<sup>er</sup> s. av. n. è.)*

## BRETAGNE

Côtes-d'Armor : Cat. 001 à 044, p. 329-379

Finistère : Cat. 045 à 060, p. 380-400

Ille-et-Vilaine : Cat. 061 à 091, p. 401-444

Morbihan : Cat. 092 à 121, p. 445-482

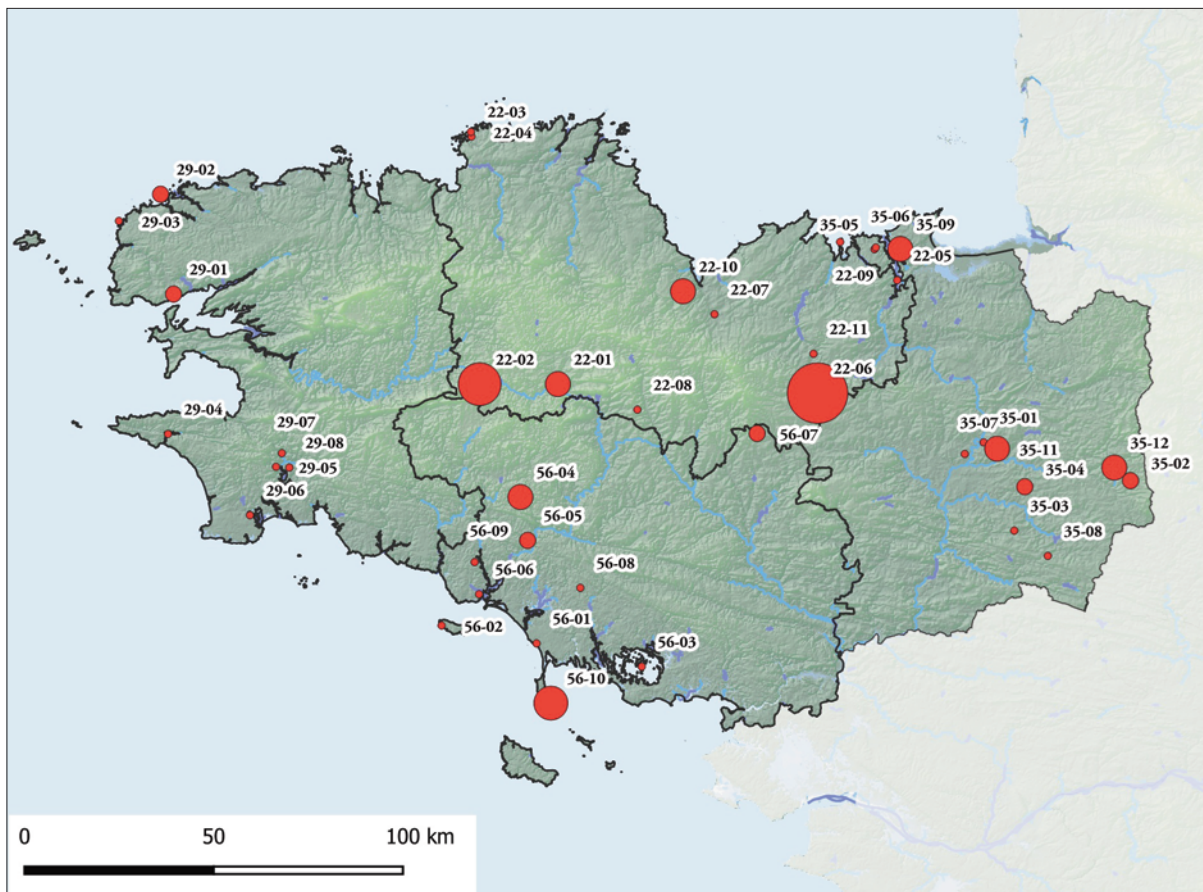

### Nbre de bâtiments/site

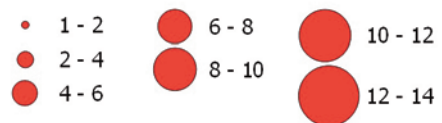

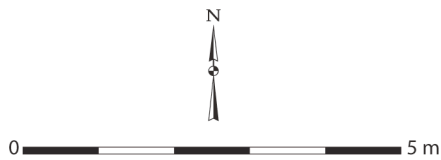
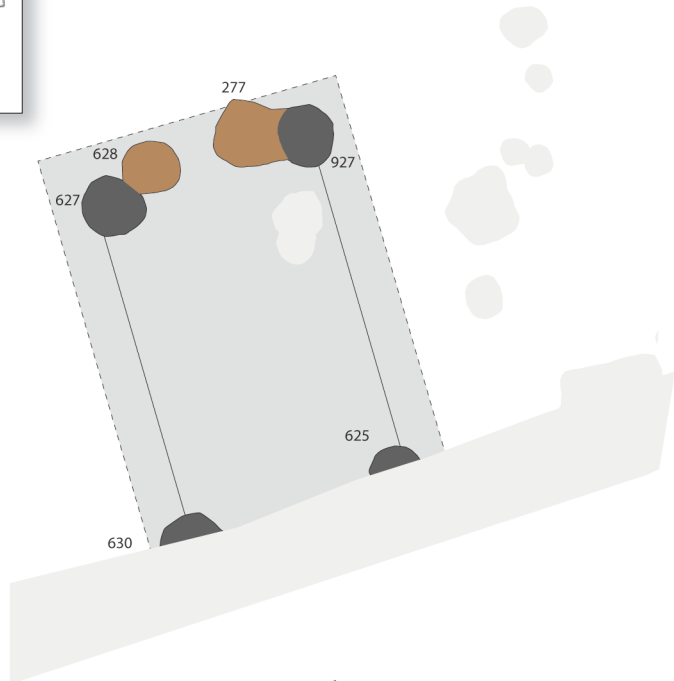
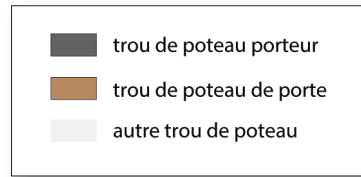

Laniscat, le Haut Kerrault  
Cat. 001 (Bâtiment 34)

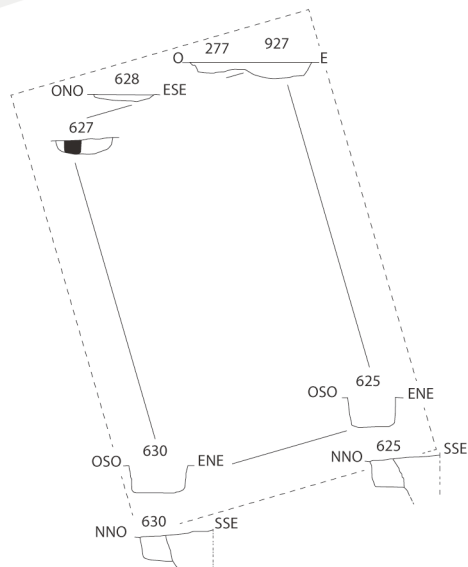

### Cat. 001 (B34)

Type : MIV1a

N° site : 22-01

Laniscat, le Haut Kerrault

Phase 3 ; datation : -200/-50

Nature du site : habitat aristocratique ;

position du bâtiment : enclos principal

Module porteur (en m) : larg. : 2,85 ; long. : 4,74 ; superficie : 13,51 m<sup>2</sup>

Trou de poteau porteur (en cm) : 80 x 80 ; prof. : 37

Nombre d'accès : 1 ; largeur porte (en cm) : 140 ; orientation porte : N19°O

Profondeur trou de poteau de porte (en cm) : 13

Bibliographie : Roy 2009

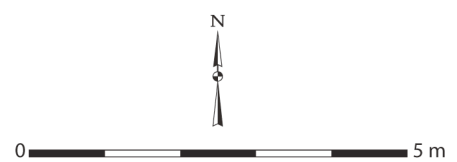
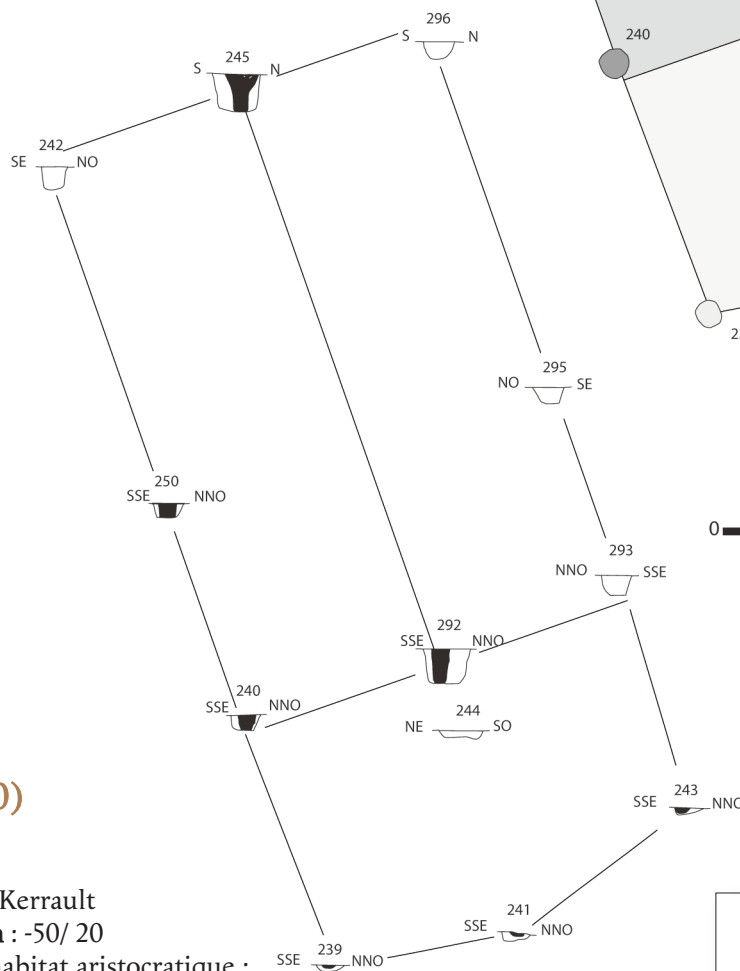
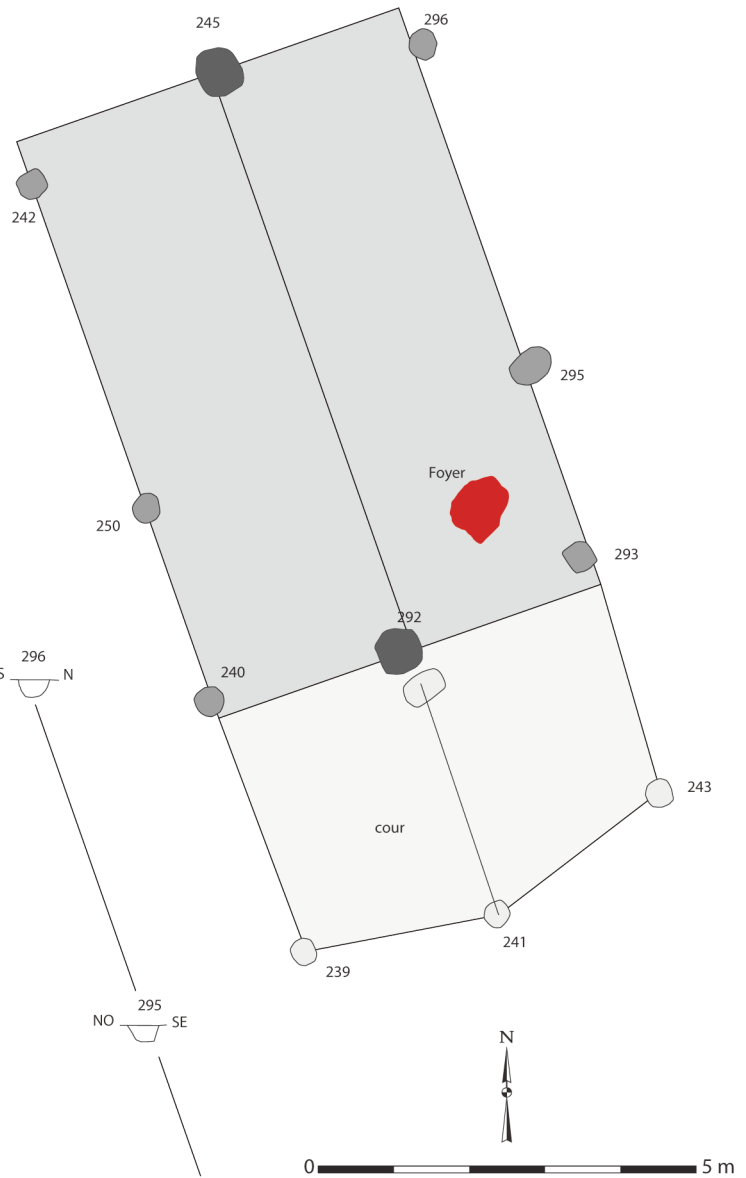
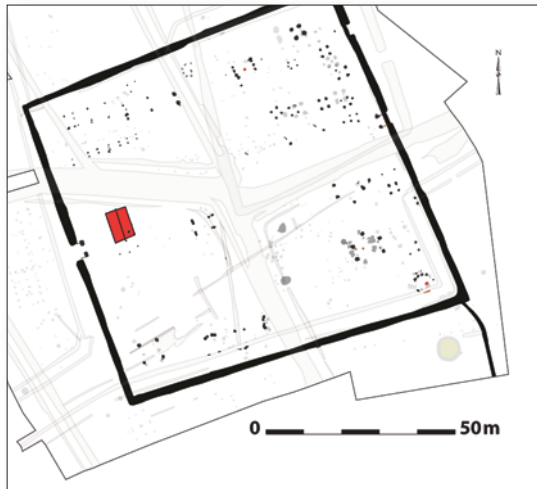

Laniscat, le Haut Kerrault  
Cat. 002 (Bâtiment 50)

**Cat. 002 (B50)**

Type : GII0b  
N° site : 22-01

Laniscat, le Haut Kerrault  
Phase 3 ; datation : -50/ 20

Nature du site : habitat aristocratique ;  
position du bâtiment : enclos principal

Module porteur (en m) : long. : 7,60

Trou de poteau porteur (en cm) : 60 x 60 ; prof. : 46 ;

dimension du négatif (en cm) : 44

Dimensions hors tout du bâtiment (en m) : 5,20 x 7,60 ; superficie : 40 m<sup>2</sup>

Profondeur éléments de paroi (en cm) : 30 ;

nature des structures de la paroi : trous de poteau

Commentaire : aménagement d'une annexe de 17,68 m<sup>2</sup> contre le pignon sud du bâtiment.

Bibliographie : Roy 2009

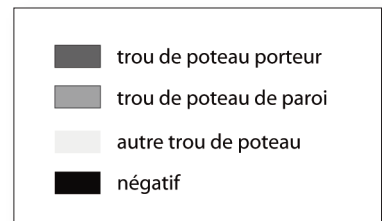

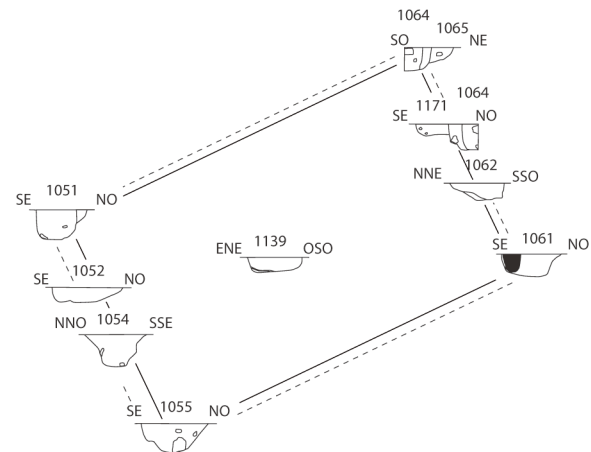
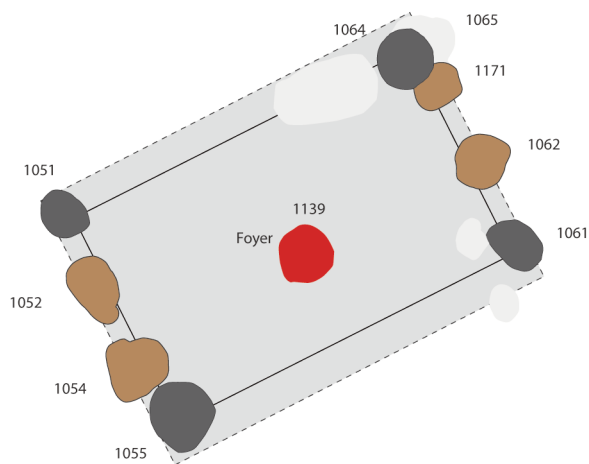
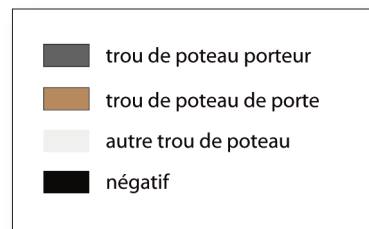
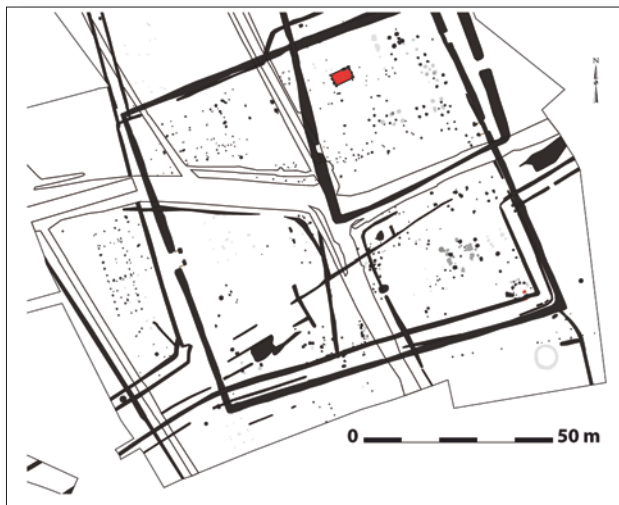

0 5 m

Laniscat, le Haut Kerrault  
Cat. 003 (Bâtiment 55)

### Cat. 003 (B55)

Type : MIV2a

N° site : 22-01

Laniscat, le Haut Kerrault

Phase 3 ; datation : -200/-50

Nature du site : habitat aristocratique ; position du bâtiment : enclos principal

Module porteur (en m) : larg. : 2,84 ; long. : 5,05 ; superficie : 14,34 m<sup>2</sup>

Trou de poteau porteur (en cm) : 75 x 75 ; prof. : 39

Nombre d'accès : 2 ; largeur porte 1 (en cm) : 140 ; largeur porte 2 (en cm) : ind. ;

orientation porte 1 : N118°O ; orientation porte 2 : N64°E

Profondeur trou de poteau de porte (en cm) : 40

Bibliographie : Roy 2009

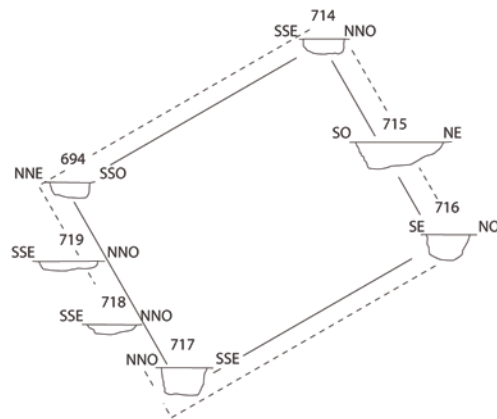
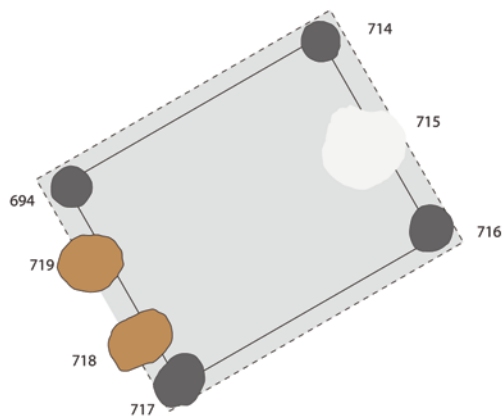
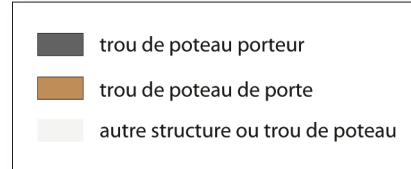

Laniscat, le Haut Kerrault  
Cat. 004 (Bâtiment 57)

### Cat. 004 (B57)

Type : MIV1a

N° site : 22-01

Laniscat, le Haut Kerrault

Phase 3 ; **datation** : -200/-50

**Nature du site** : habitat aristocratique ; **position du bâtiment** : enclos principal

**Module porteur (en m)** : larg. : 3,00 ; long. : 3,90 ; superficie : 11,70 m<sup>2</sup>

**Trou de poteau porteur (en cm)** : 70 x 60 ; prof. : 36

**Nombre d'accès** : 1 ; **largeur porte (en cm)** : 120 ; **orientation porte** : N120°O

**Profondeur trou de poteau de porte (en cm)** : 12

**Bibliographie** : Roy 2009

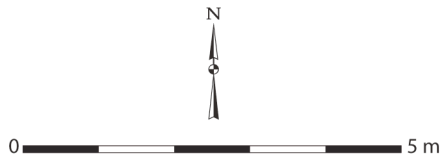
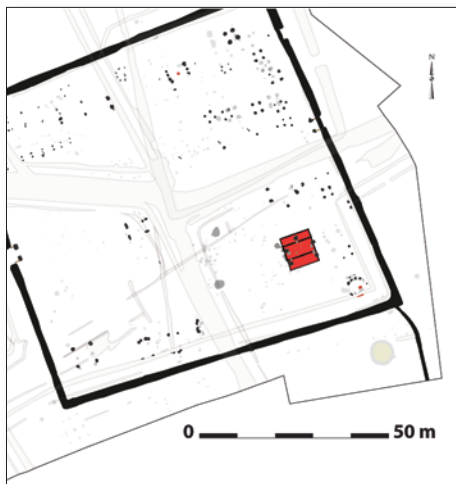

Laniscat, le Haut Kerrault  
Cat. 005 (Bâtiment 65a)

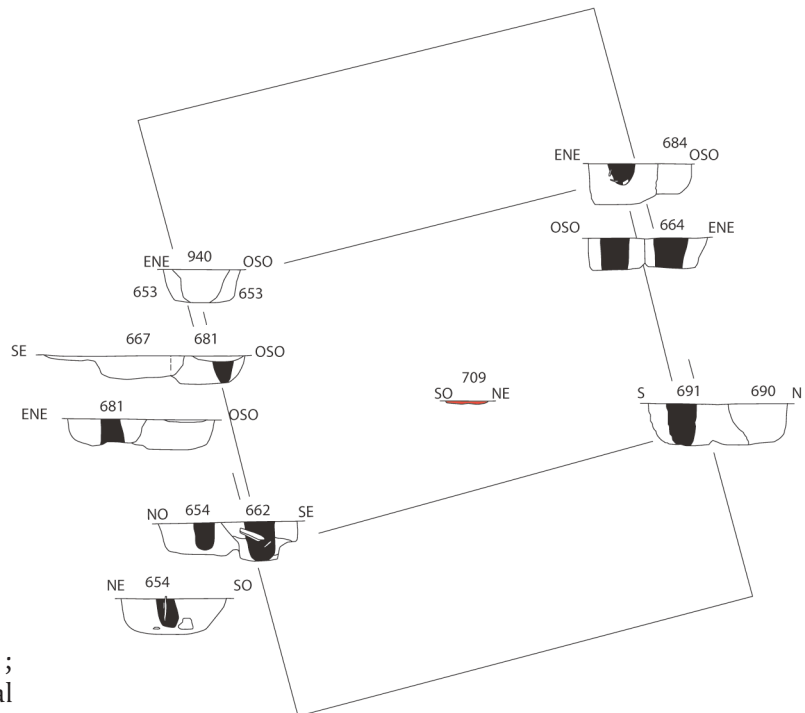
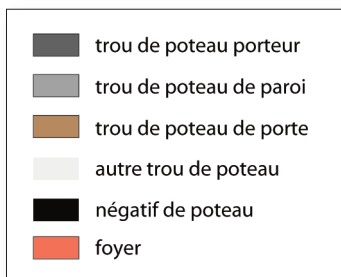
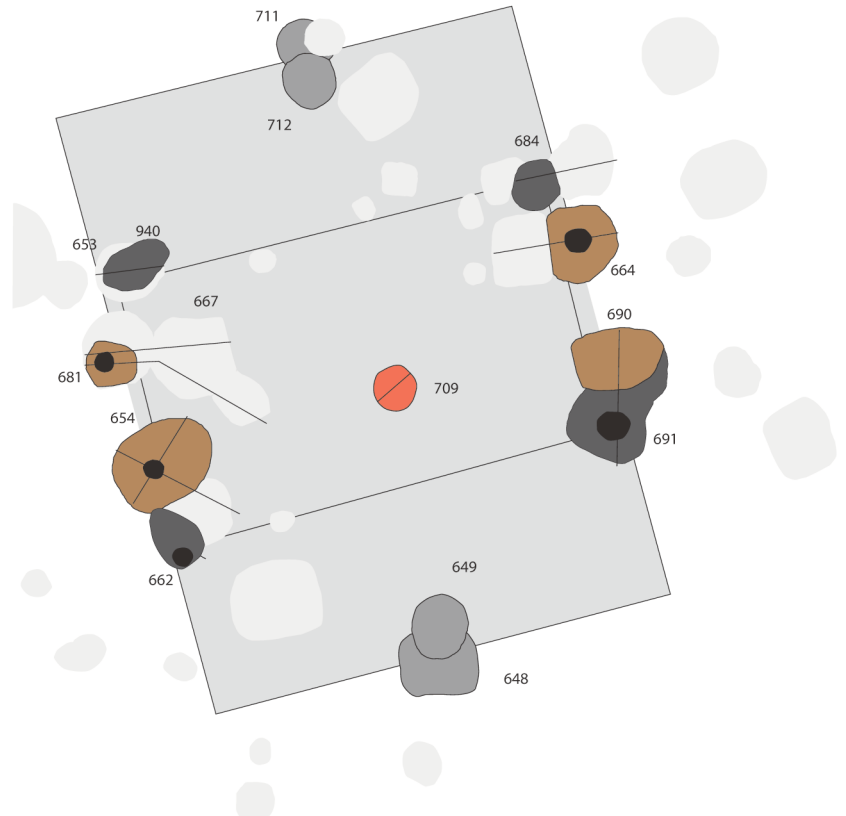

### Cat. 005 (B65a)

Type : GIV2a

N° site : 22-01

Laniscat, le Haut Kerrault

Phase 3 ; datation : -200/-50

Nature du site : habitat aristocratique ;

position du bâtiment : enclos principal

Module porteur (en m) : larg. : 3,70 ; long. : 5,84 ;  
superficie : 21,61 m<sup>2</sup>

Trou de poteau porteur (en cm) : 100 x 100 ; prof. : 54 ;

dimension du négatif (en cm) : 38 x 44 ; forme du poteau : circulaire

Dimensions hors tout du bâtiment (en m) : 5,86 x 8,71 ; superficie : 51 m<sup>2</sup>

Nombre d'accès : 2 ; largeur porte 1 (en cm) : 129 ; largeur porte 2 (en cm) : 124 ;

orientation porte 1 : N105°O ; orientation porte 2 : N75°E

Profondeur trou de poteau de porte (en cm) : 45

Négatif montant de porte (en cm) : 31 ; 36 ; forme des montants : circulaire

Bibliographie : Roy 2009

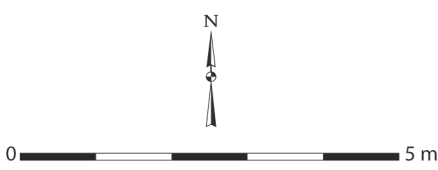
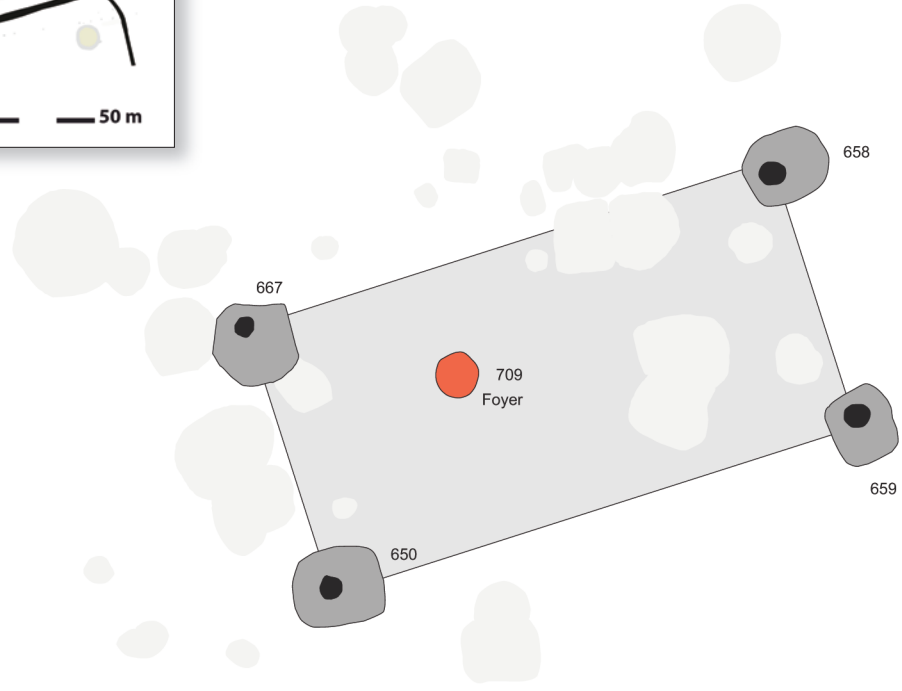
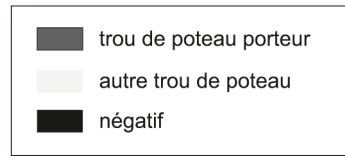

Laniscat, le Haut Kerrault  
Cat. 006 (Bâtiment 65b)

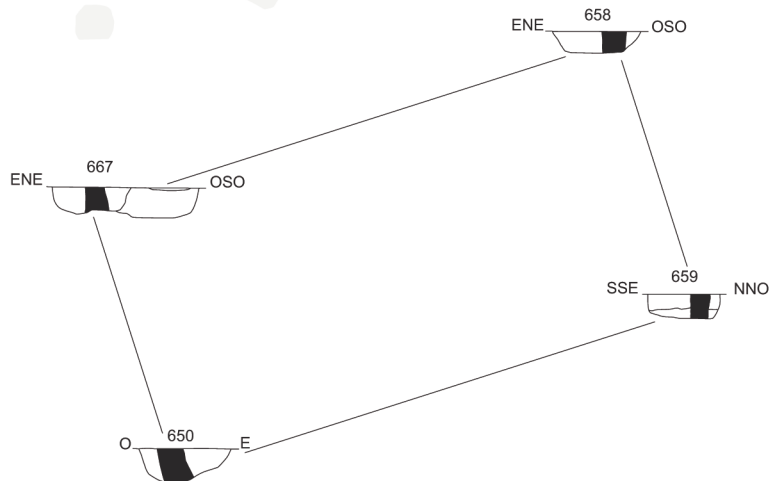

**Cat. 006 (B65b)**

Type : MIV0a

N° site : 22-01

Laniscat, le Haut Kerrault

Phase 3 ; **datation** : -200/-50

**Nature du site** : habitat aristocratique ;

**position du bâtiment** : enclos principal

**Module porteur (en m)** : larg. : 3,68 ; long. : 7,34 ; superficie : 27,01 m<sup>2</sup>

**Trou de poteau porteur (en cm)** : 106 x 122 ; prof. : 36 ;

**dimension du négatif (en cm)** : 31 x 36 ; **forme du poteau** : circulaire

**Commentaire** : foyer ?

**Bibliographie** : Roy 2009

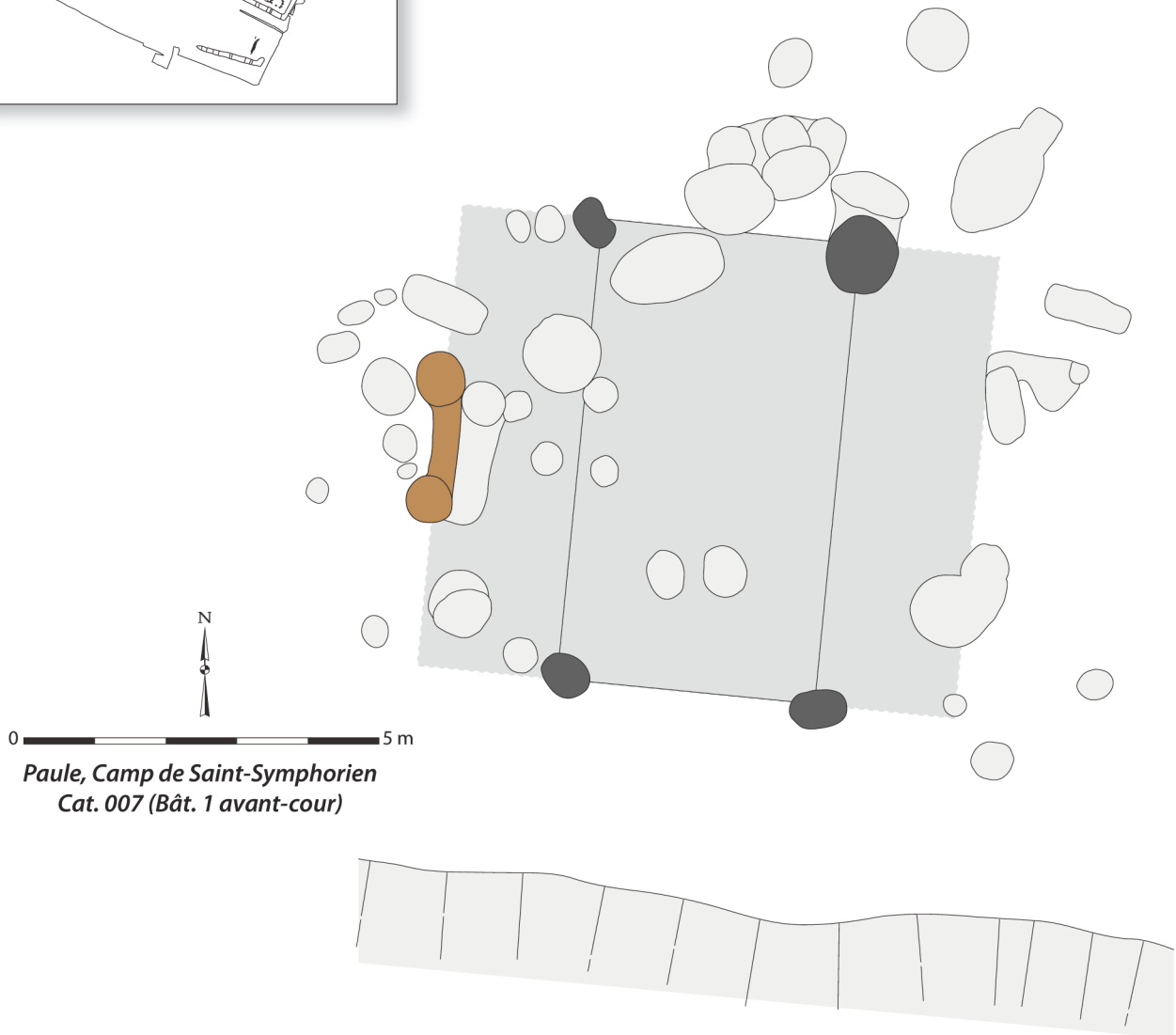
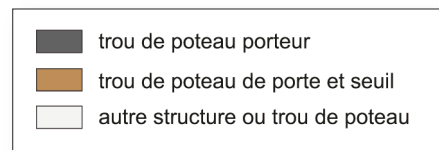
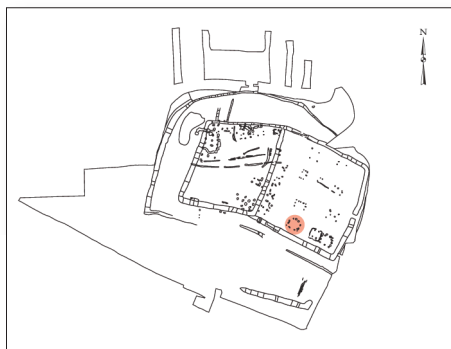

Paule, Camp de Saint-Symphorien  
Cat. 007 (Bât. 1 avant-cour)

### Cat. 007 (B1 avant-cour)

Type : GIV1a

N° site : 22-02

Paule, Saint-Symphorien

Phase 2/3 ; datation : -300/-20

Nature du site : habitat aristocratique ; position du bâtiment : enclos secondaire

Module porteur (en m) : larg. : 3,60 ; long. : 6,40 ; superficie : 23,04 m<sup>2</sup>

Trou de poteau porteur (en cm) : 100 x 100 ; prof. : 46

Nombre d'accès : 1 ; largeur porte (en cm) : 140 ; orientation porte : N84°O

Profondeur trou de poteau de porte (en cm) : 29

Commentaire : tranchée de seuil.

Bibliographie : Menez 2009 ; 2020

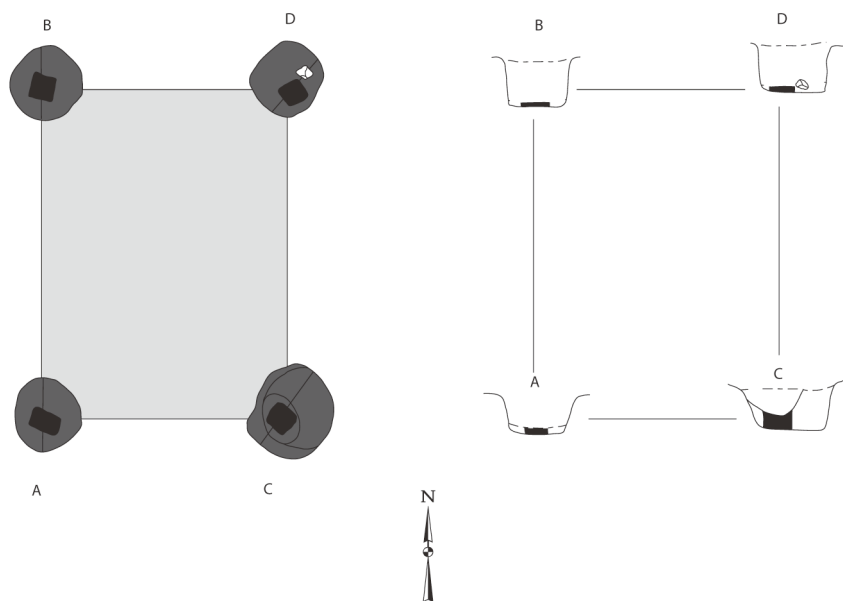
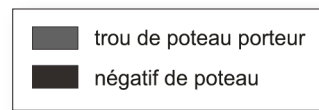
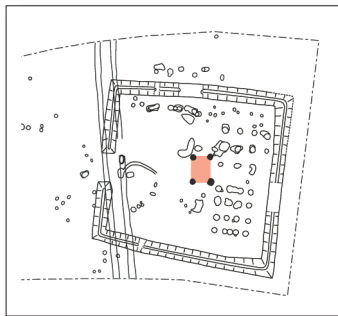

0 5 m

Paule, Camp de Saint-Symphorien  
Cat. 008 (Bât. 1 enclos carré)

### Cat. 008 (B1 enclos carré)

Type : MIV0a

N° site : 22-02

Paule, Saint-Symphorien

Phase 3 ; datation : -175/-150

Nature du site : habitat aristocratique ; position du bâtiment : enclos carré

Module porteur (en m) : larg. : 3,20 ; long. : 4,30 ; superficie : 13,76 m<sup>2</sup>

Trou de poteau porteur (en cm) : 98 x 100 ; prof. : 66 ;

dimension du négatif (en cm) : 32 x 36 ; forme du poteau : rectangulaire

Bibliographie : Menez 2009 ; 2020

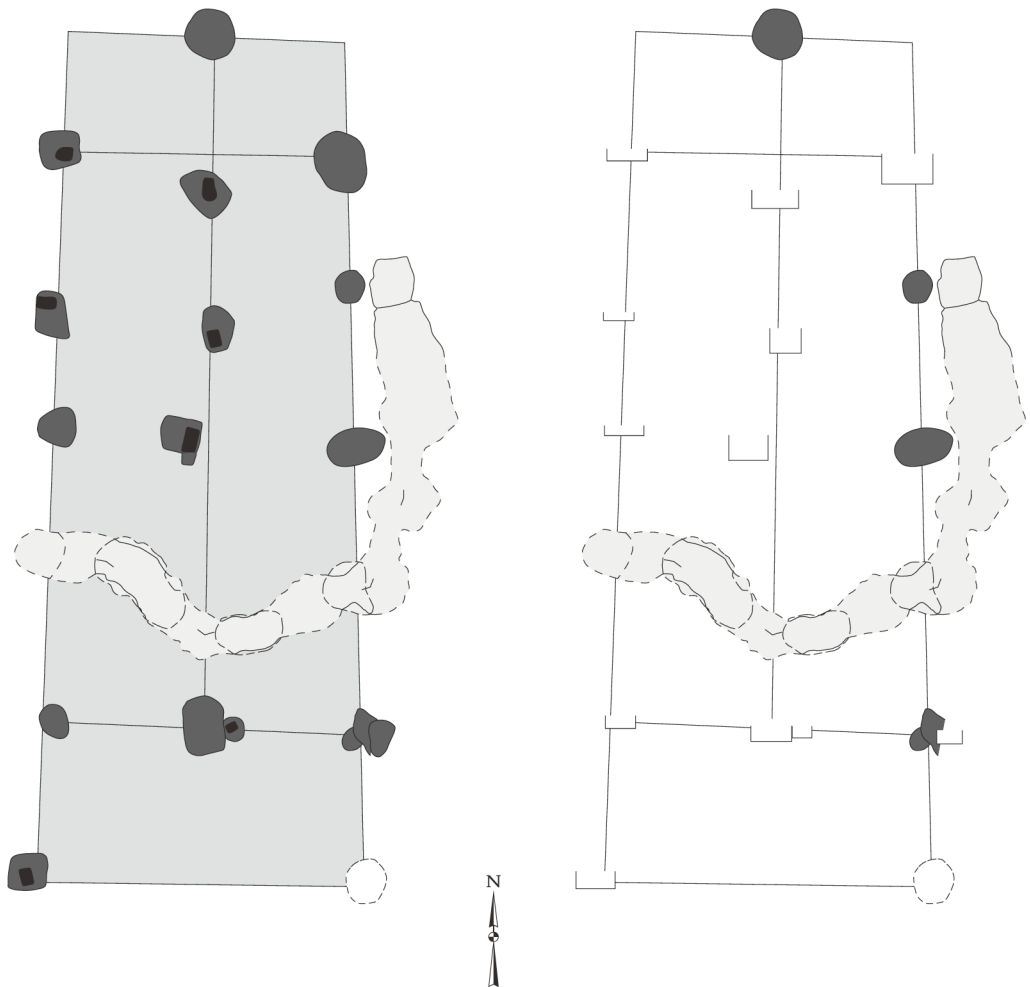
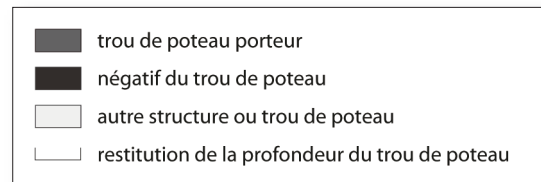
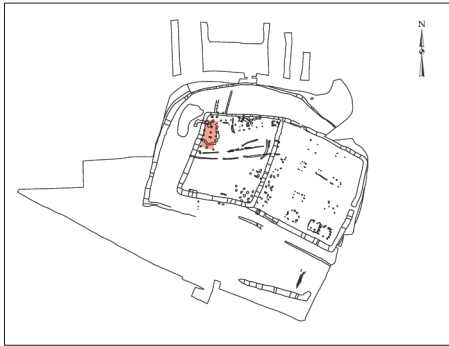

0  10 m

Paule, Camp de Saint-Symphorien  
Cat. 009 (Bât. 1 enclos central - Phase IV)

### Cat. 009 (B1 enclos central)

Type : TXV0a

N° site : 22-02

Paule, Saint-Symphorien

Phase 3 ; datation : -175/-20

Nature du site : habitat aristocratique ; position du bâtiment : enclos central

Module porteur (en m) : larg. : 8,00 ; long. : 22,00 ; superficie : 176 m<sup>2</sup>

Trou de poteau porteur (en cm) : 120 x 134 ; prof. : 67 ;

dimension du négatif (en cm) : 35 x 65 ; forme du poteau : rectangulaire

Bibliographie : Menez 2009 ; 2020

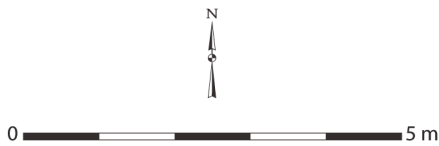
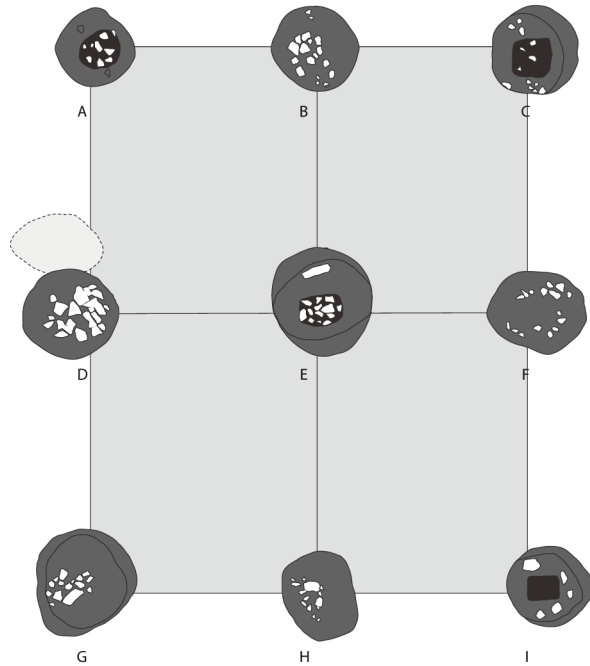
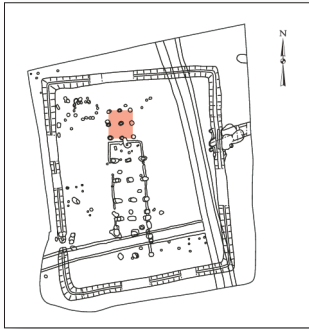

Paule, Camp de Saint-Symphorien\_ens. 4  
Cat. 010 (Bât. 1 enclos rectangulaire)

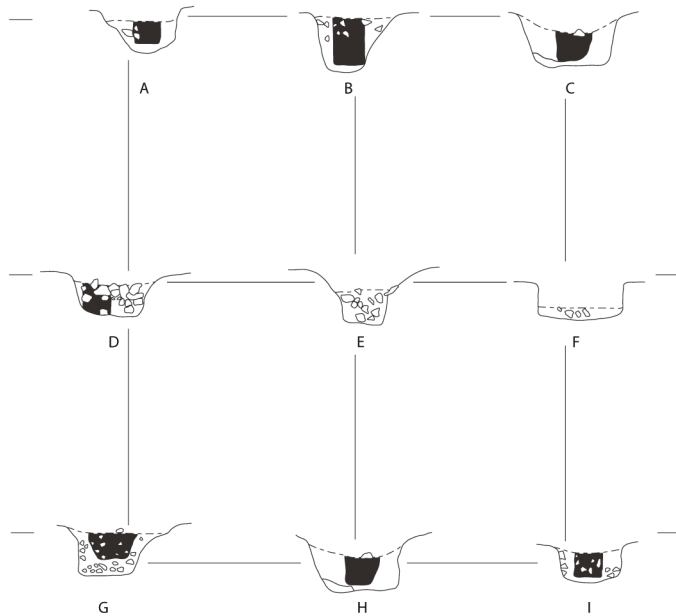
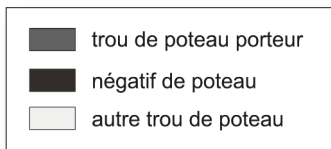

### Cat. 010 (B1 enclos rectangulaire)

Type : GIX0a

N° site : 22-02

Paule, Saint-Symphorien

Phase 3 ; **datation** : -175/-20

**Nature du site** : habitat aristocratique ; **position du bâtiment** : enclos rectangulaire

**Module porteur (en m)** : larg. : 5,77 ; long. : 7,22 ; superficie : 41,66 m<sup>2</sup>

**Trou de poteau porteur (en cm)** : 132 x 143 ; prof. : 79 ;

**dimension du négatif (en cm)** : 51 x 52 ; **forme du poteau** : rectangulaire

**Commentaire** : bâtiment à plancher surélevé.

**Bibliographie** : Menez 2009 ; 2020

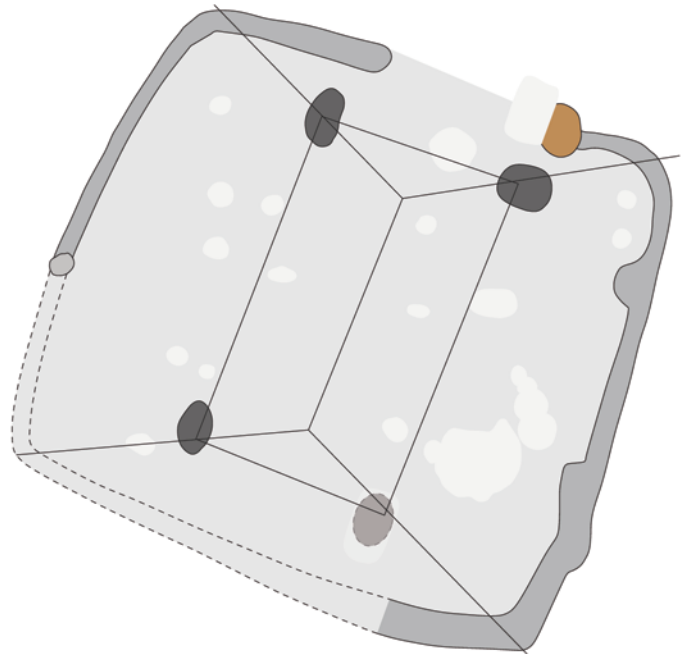
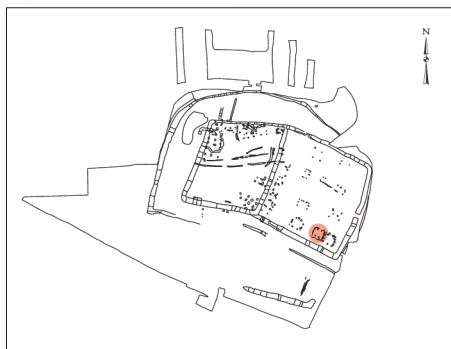

0 5 m

Paule, Camp de Saint-Symphorien  
Cat. 011 (Bât. 2 avant-cour)

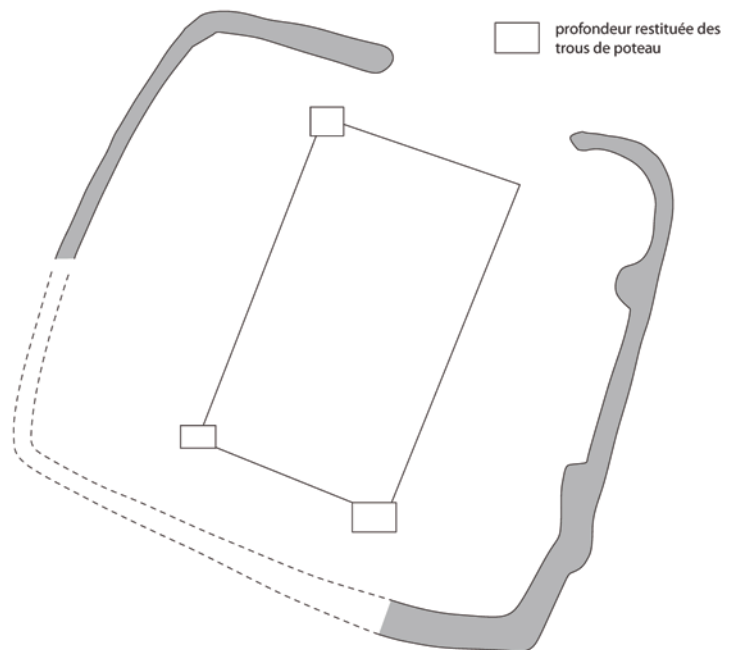
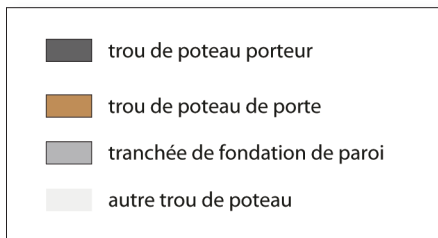

### Cat. 011 (B2 avant-cour)

Type : GIV1b

N° site : 22-02

Paule, Saint-Symphorien

Phase 2/3 ; datation : -300/-20

Nature du site : habitat aristocratique ;

position du bâtiment : enclos secondaire

Module porteur (en m) : larg. : 2,70 ; long. : 4,30 ; superficie : 11,61 m<sup>2</sup>

Trou de poteau porteur (en cm) : 62 x 72 ; prof. : 39

Dimensions hors tout du bâtiment (en m) : 6,70 x 7,30 ; superficie : 49 m<sup>2</sup>

Nombre d'accès : 1 ; largeur porte (en cm) : 180 ; orientation porte : N23°E

Profondeur trou de poteau de porte (en cm) : 40

Profondeur éléments de paroi (en cm) : 20 ; nature des structures de la paroi : tranchée de fondation

Bibliographie : Menez 2009 ; 2020

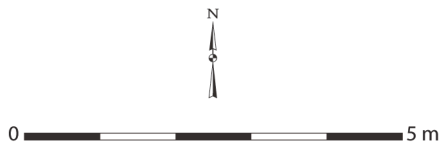
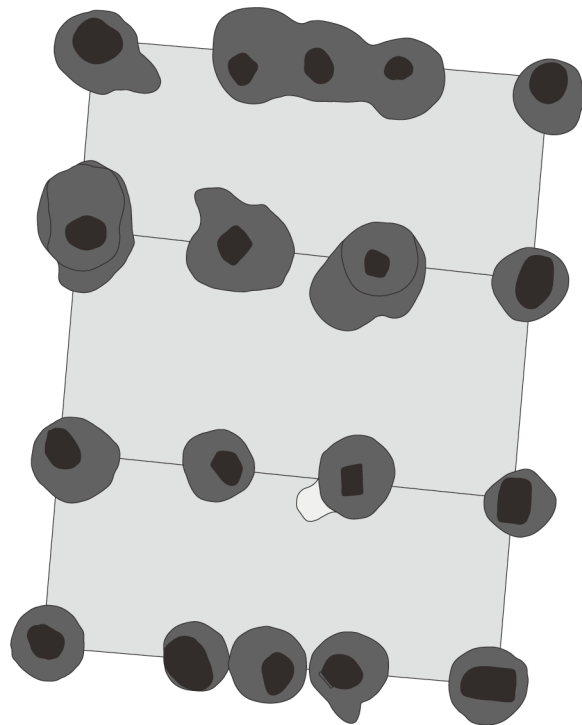
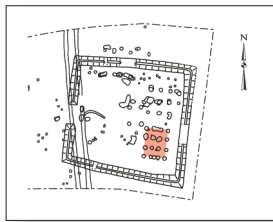

Paule, Camp de Saint-Symphorien  
Cat. 012 (Bât. 2 enclos carré)

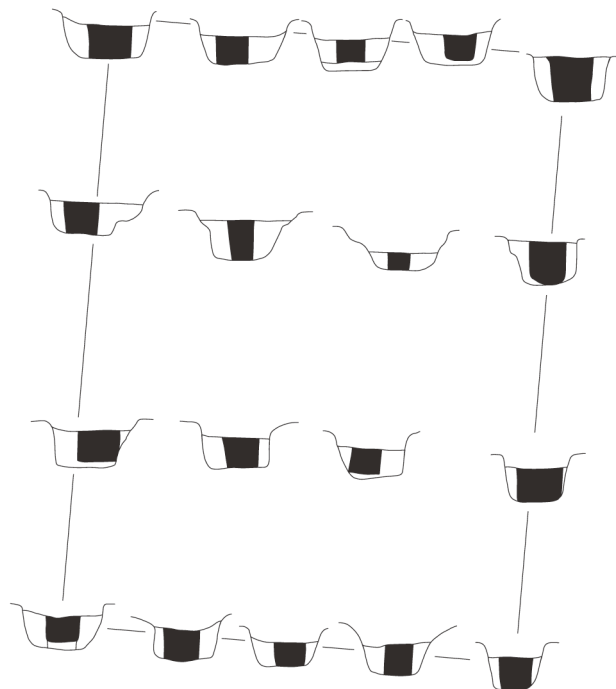
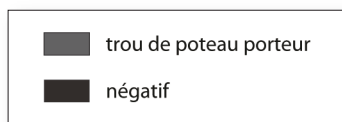

### Cat. 012 (B2 enclos carré)

Type : GXVIII0a

N° site : 22-02

Paule, Saint-Symphorien

Phase 3 ; datation : -150/-20

Nature du site : habitat aristocratique ;

position du bâtiment : enclos carré

Module porteur (en m) : larg. : 6,00 ; long. : 8,00 ; superficie : 48 m<sup>2</sup>

Trou de poteau porteur (en cm) : 113 x 117 ; prof. : 66 ;

dimension du négatif (en cm) : 46 x 73 ; forme du poteau : rectangulaire

Commentaire : bâtiment à plancher surélevé.

Bibliographie : Menez 2009 ; 2020

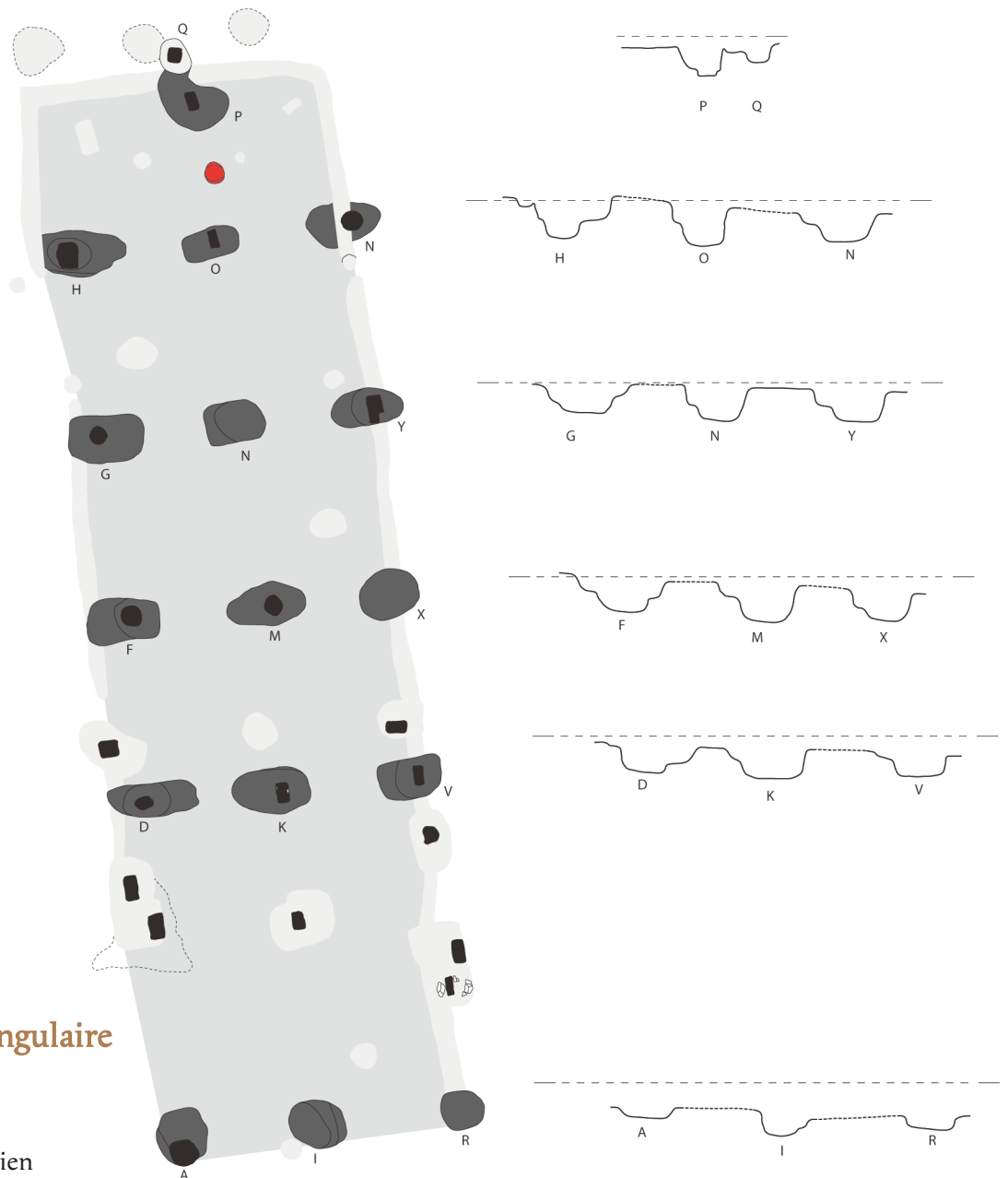
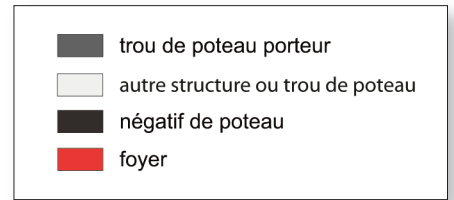
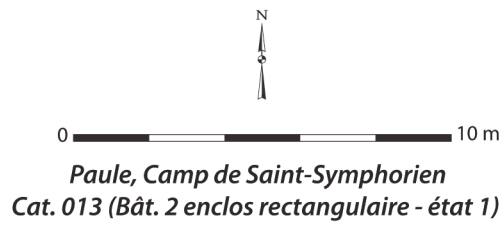
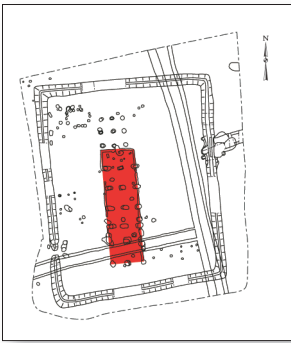

**Cat. 013**  
**[B2 enclos rectangulaire**  
**(état 1)]**

Type : TXVI0a

N° site : 22-02

Paule, Saint-Symphorien

Phase 3 ; **datation** : -175/-20

**Nature du site** : habitat aristocratique ;

**position du bâtiment** : enclos rectangulaire

**Module porteur (en m)** : larg. : 8,00 ; long. : 30,80 ; superficie : 246,40 m<sup>2</sup>

**Trou de poteau porteur (en cm)** : 120 x 180 ;

prof. : 120 ; **dimension du négatif (en cm)** : 50 x 60 ; **forme du poteau** : rectangulaire

**Commentaire** : bâtiment à étage.

**Bibliographie** : Menez 2009 ; 2020

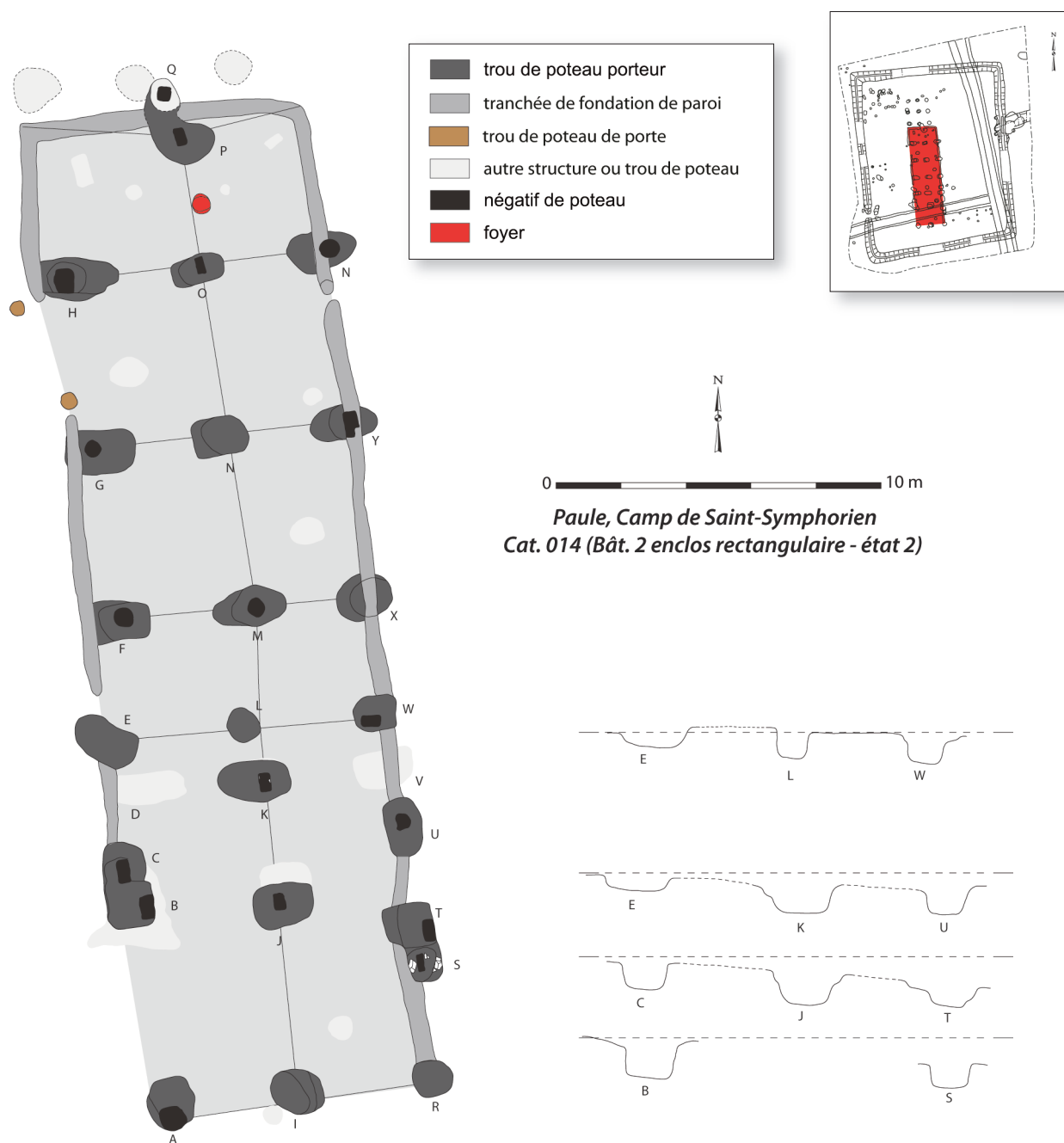

Paule, Camp de Saint-Symphorien  
Cat. 014 (Bât. 2 enclos rectangulaire - état 2)

### Cat. 014 [B2 enclos rectangulaire (état 2)]

Type : TXXIII1b

N° site : 22-02

Paule, Saint-Symphorien

Phase 3 ; **datation** : -175/-20

**Nature du site** : habitat aristocratique ; **position du bâtiment** : enclos rectangulaire

**Module porteur (en m)** : larg. : 8,00 ; long. : 30,80 ; superficie : 246,40 m<sup>2</sup>

**Trou de poteau porteur (en cm)** : 120 x 180 ; prof. : 120 ;

**dimension du négatif (en cm)** : 50 x 60 ; **forme du poteau** : rectangulaire

**Nombre d'accès** : 1 ; **largeur porte (en cm)** : 295 ; **orientation porte** : N82°O

**Profondeur éléments de paroi (en cm)** : 20 ; **nature des structures de la paroi** : tranchée de fondation

**Commentaire** : bâtiment à étage.

**Bibliographie** : Menez 2009 ; 2020

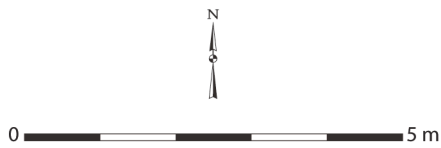
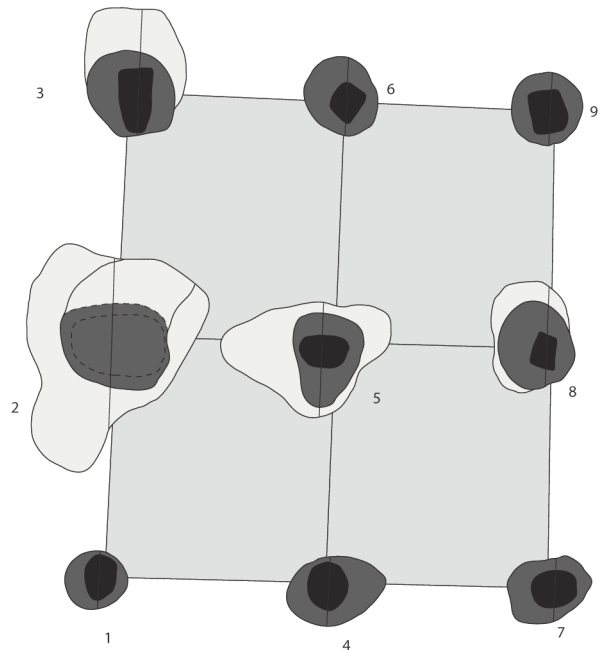
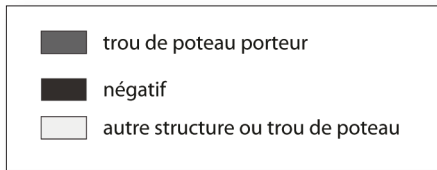
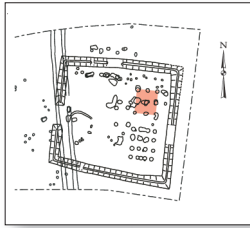

Paule, Camp de Saint-Symphorien  
Cat.015 (Bât. 3 enclos carré)

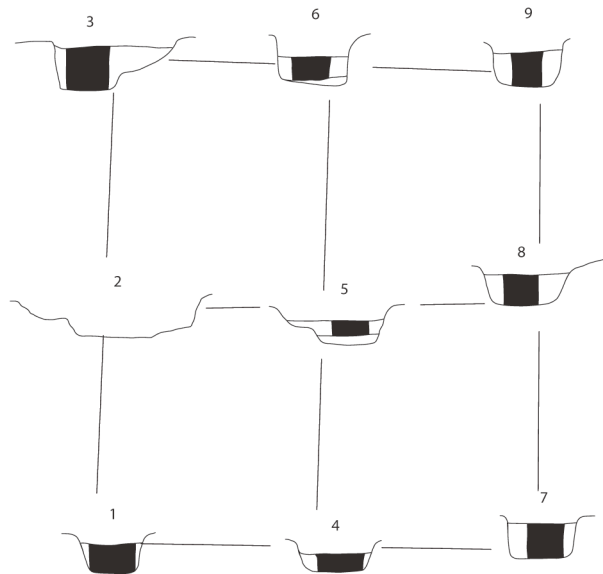

### Cat. 015 (B3 enclos carré)

Type : GIX0a

N° site : 22-02

Paule, Saint-Symphorien

Phase 3 ; datation : -150/-20

Nature du site : habitat aristocratique ; position du bâtiment : enclos carré

Module porteur (en m) : larg. : 5,34 ; long. : 6,00 ; superficie : 32,04 m<sup>2</sup>

Trou de poteau porteur (en cm) : 114 x 116 ; prof. : 60 ;

dimension du négatif (en cm) : 52 x 60 ; forme du poteau : rectangulaire

Commentaire : bâtiment à plancher surélevé.

Bibliographie : Menez 2009 ; 2020

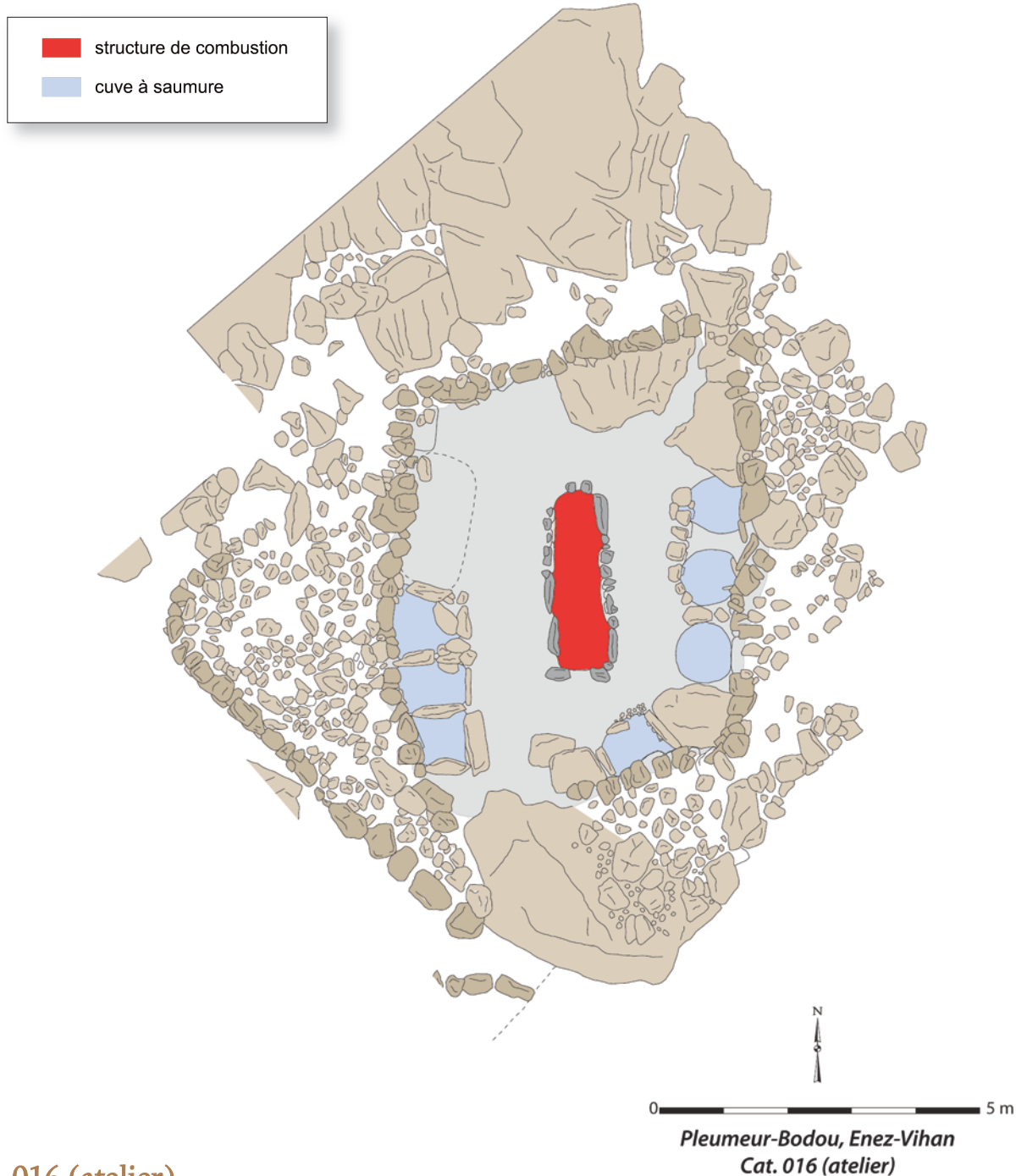

### Cat. 016 (atelier)

Type : pierG01b

N° site : 22-03

Pleumeur-Bodou, Enez-Vihan

Phase 3 ; **datation** : -140/-100

**Nature du site** : indéterminé

**Module porteur (en m)** : larg. : 4,65 ; long. : 6,64 ; superficie : 30,88 m<sup>2</sup>

**Dimensions hors tout du bâtiment (en m)** : 8,70 x 10,90 ; superficie : 95 m<sup>2</sup>

**Nombre d'accès** : 1 ; **largeur porte (en cm)** : 110 ; **orientation porte** : N165°E

**Nature des structures de la paroi** : mur en pierre

**Commentaire** : atelier de saunier.

**Bibliographie** : Daire 1998

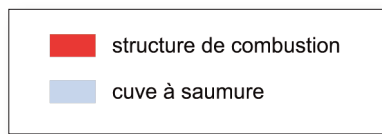

### Cat. 017 (atelier)

Type : pierG01b

N° site : 22-04

Pleumeur-Bodou, Landrellec

Phase 3 ; datation : -100/-30

Nature du site : indéterminé

Module porteur (en m) : larg. : 6,00 ; long. : 8,00 ; superficie : 48 m<sup>2</sup>

Nombre d'accès : 1 ; largeur porte (en cm) : 99 ; orientation porte : N74,5°E

Nature des structures de la paroi : mur en pierre

Commentaire : atelier ; un massif de pierre à l'ouest.

Bibliographie : Daire 1990b ; 2004

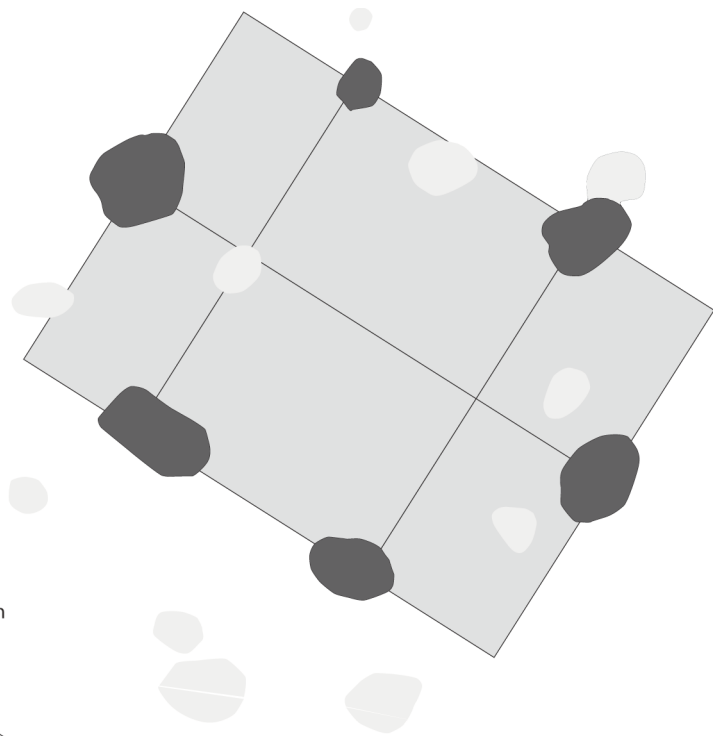
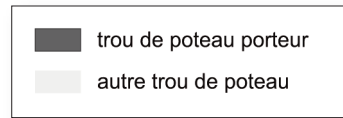
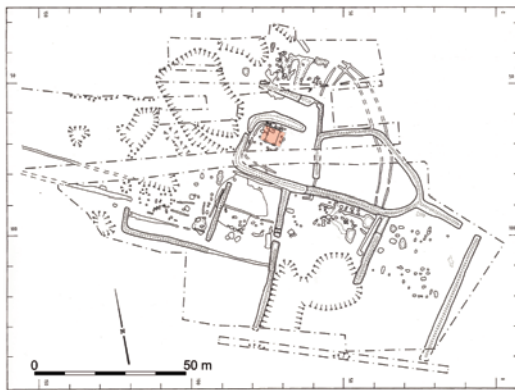

0 5 m  
 Plouër-sur-Rance, le Boisanne  
 Cat. 018 (Bâtiment 1)

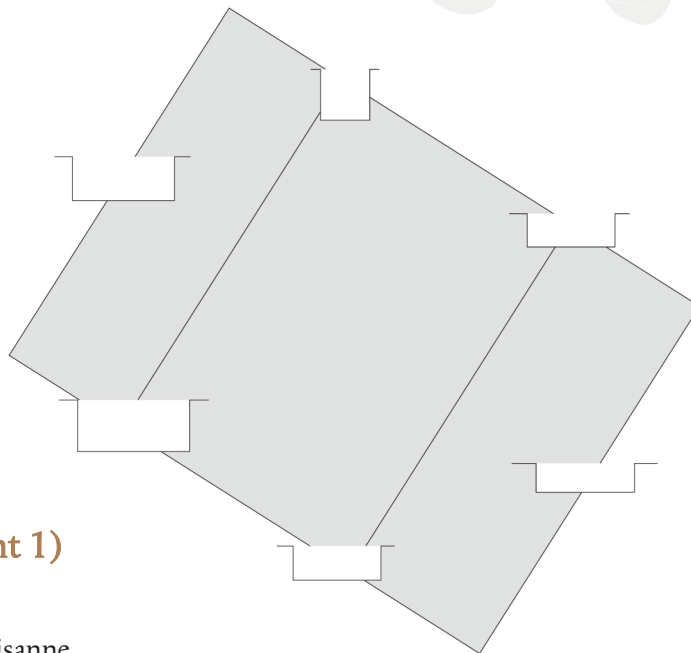

**Cat. 018 (bâtiment 1)**

Type : GVI0a

N° site : 22-05

Plouër-sur-Rance, le Boisanne

Phase 2/3 ; datation : -350/-150

Nature du site : établissement rural ;

position du bâtiment : enclos

Module porteur (en m) : larg. : 5,20 ; long. : 7,30 ; superficie : 37,96 m<sup>2</sup>

Trou de poteau porteur (en cm) : 130 x 75 ; prof. : 68

Bibliographie : Menez 1996

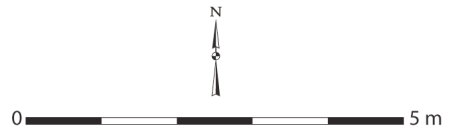
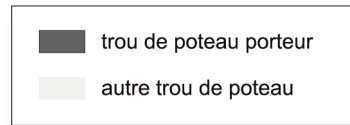

Plumaugat, Saint-Pierre  
Cat. 019 (E16)

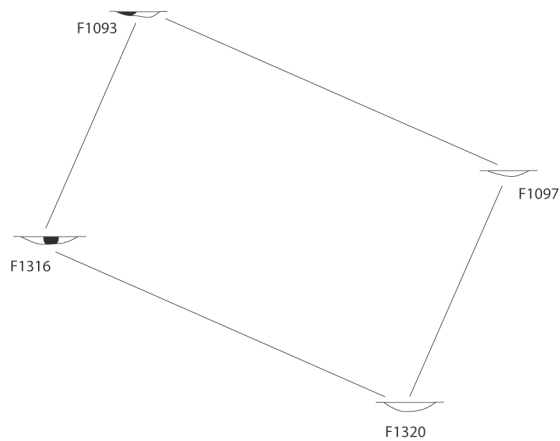
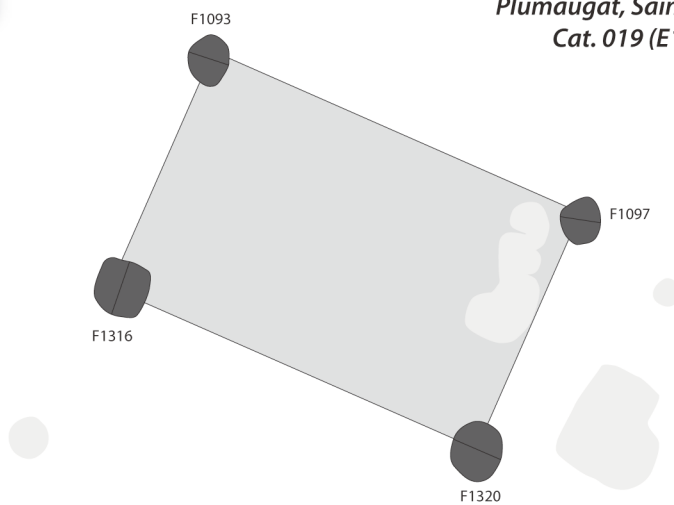

### Cat. 019 (E16)

Type : MIV0a

N° site : 22-06

Plumaugat, Saint-Pierre

Phase 3 ; datation : -200/-140

Nature du site : établissement rural ; position du bâtiment : enclos secondaire

Module porteur (en m) : larg. : 3,40 ; long. : 5,20 ; superficie : 17,68 m<sup>2</sup>

Trou de poteau porteur (en cm) : 70 x 70 ; prof. : 10 ; dimension du négatif (en cm) : 20

Bibliographie : Ah Thon 2018

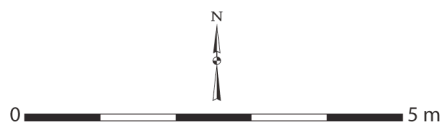
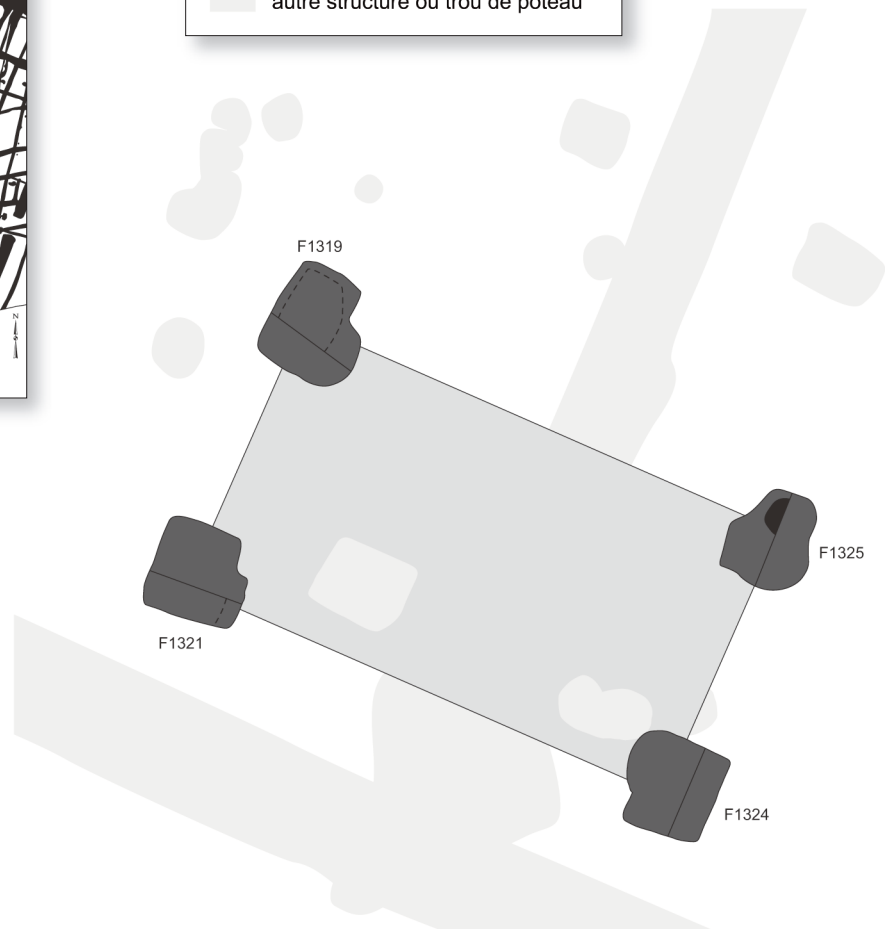
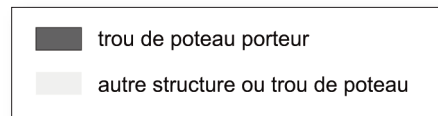
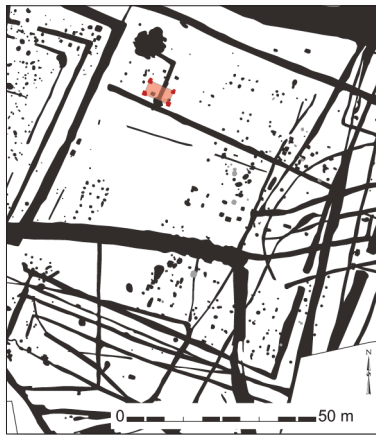

Plumaugat, Saint-Pierre  
Cat. 020 (E17)

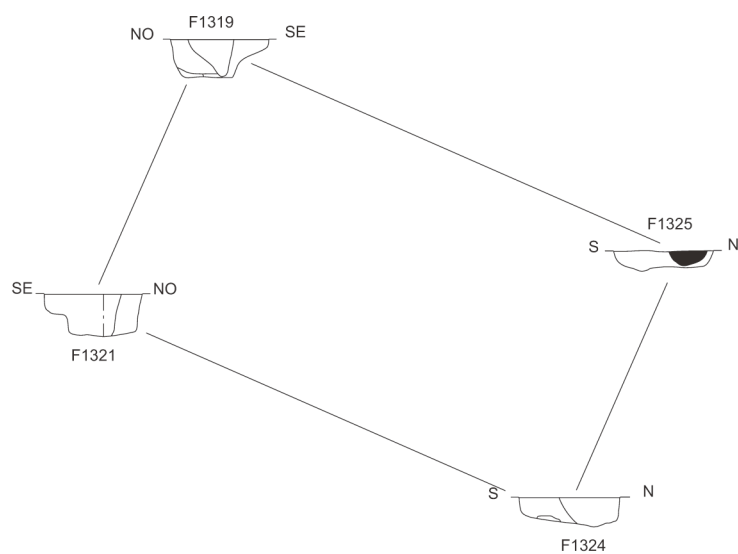

### Cat. 020 (E17)

Type : MIV0a

N° site : 22-06

Plumaugat, Saint-Pierre

Phase 3 ; datation : -140/-1

Nature du site : établissement rural ; position du bâtiment : enclos secondaire

Module porteur (en m) : larg. : 3,80 ; long. : 6,90 ; superficie : 26,22 m<sup>2</sup>

Trou de poteau porteur (en cm) : 120 x 100 ; prof. : 54 ;

dimension du négatif (en cm) : 50 x 50 ; forme du poteau : circulaire

Bibliographie : Ah Thon 2018

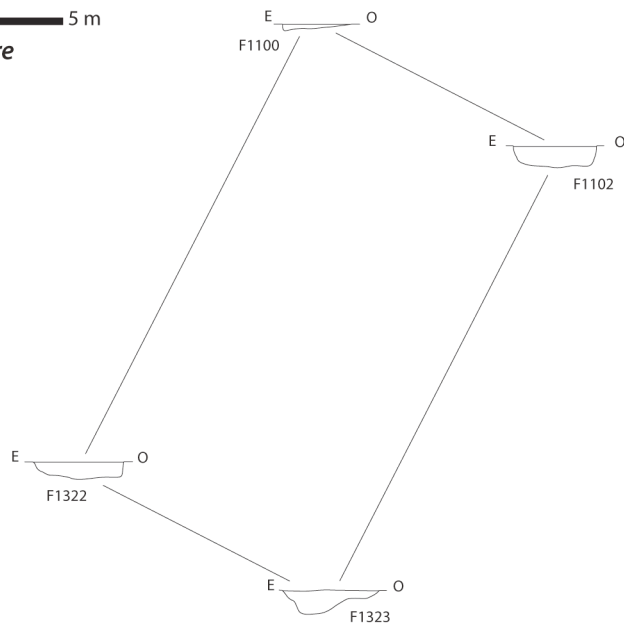
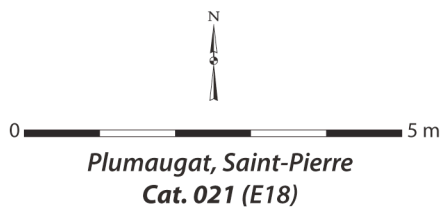
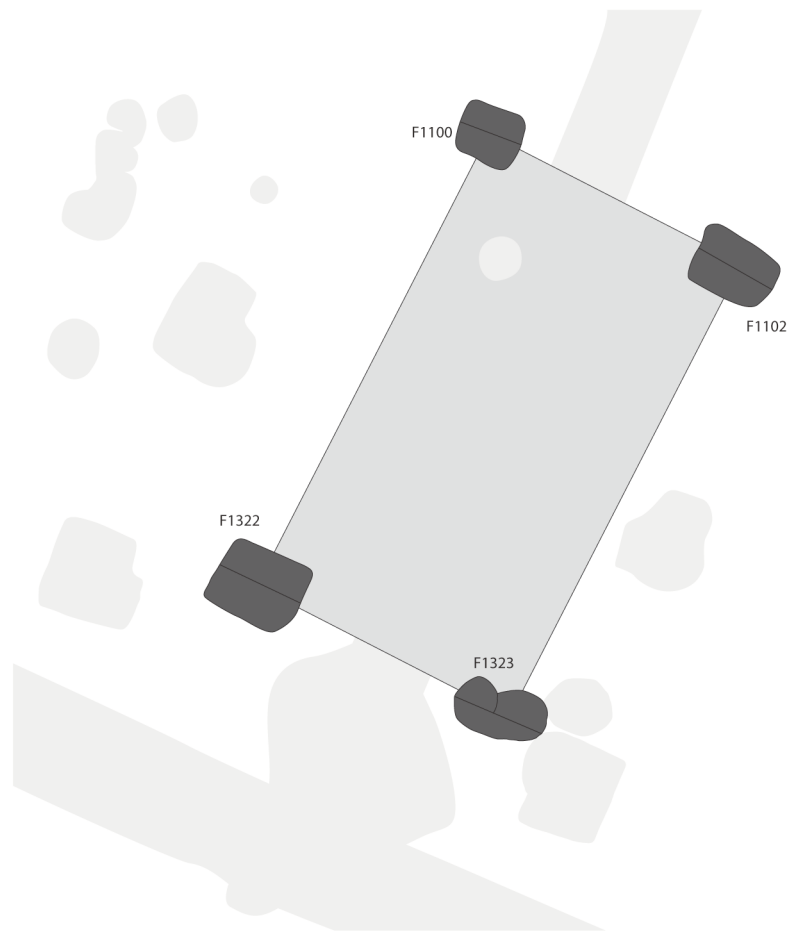
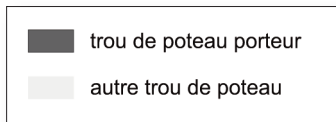

**Cat. 021 (E18)**

Type : MIV0a

N° site : 22-06

Plumaugat, Saint-Pierre

Phase 3 ; datation : -140/-30

Nature du site : établissement rural ;

position du bâtiment : enclos secondaire

Module porteur (en m) : larg. : 3,80 ; long. : 6,70 ; superficie : 25,46 m<sup>2</sup>

Trou de poteau porteur (en cm) : 120 x 80 ; prof. : 30

Bibliographie : Ah Thon 2018

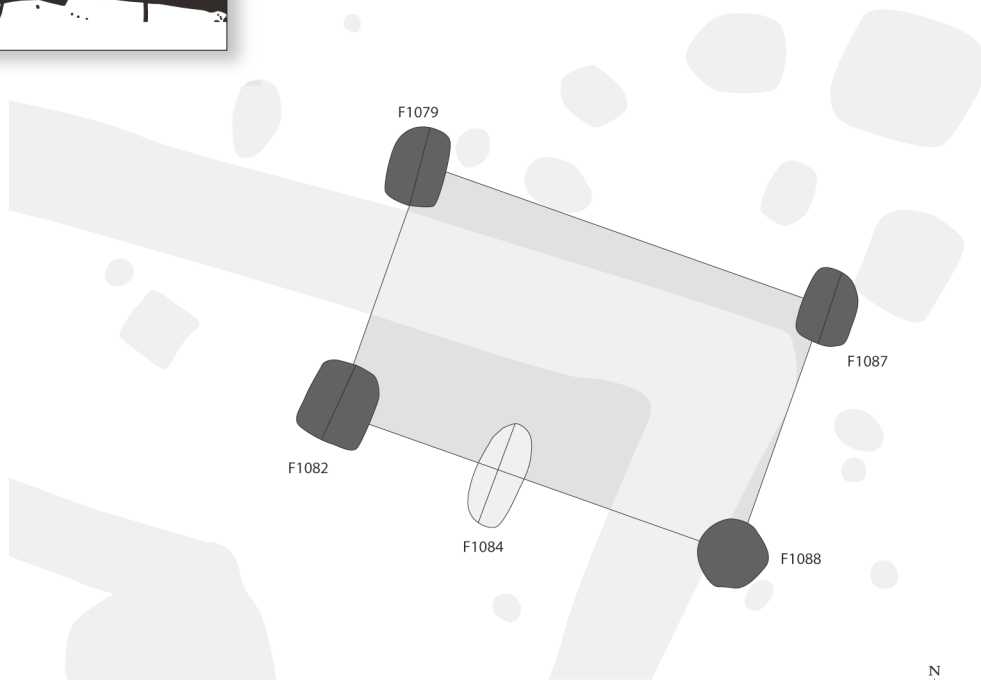
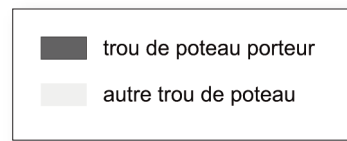

0 5 m

Plumaugat, Saint-Pierre  
Cat. 022 (E19)

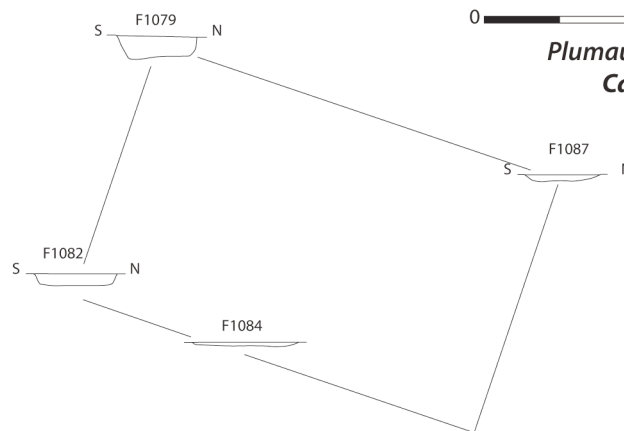

### Cat. 022 (E19)

Type : MIV0a

N° site : 22-06

Plumaugat, Saint-Pierre

Phase 3 ; datation : -140/-1

Nature du site : établissement rural ; position du bâtiment : enclos secondaire

Module porteur (en m) : larg. : 3,50 ; long. : 5,70 ; superficie : 19,95 m<sup>2</sup>

Trou de poteau porteur (en cm) : 100 x 80 ; prof. : 30

Bibliographie : Ah Thon 2018

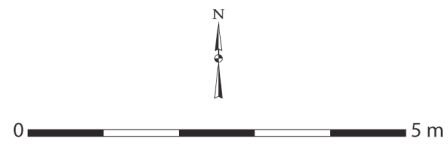
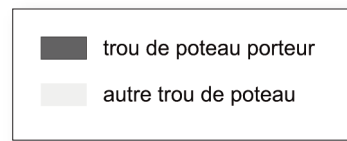
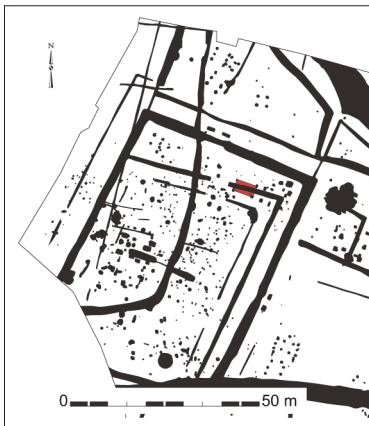

Plumaugat, Saint-Pierre  
Cat. 023 (E20)

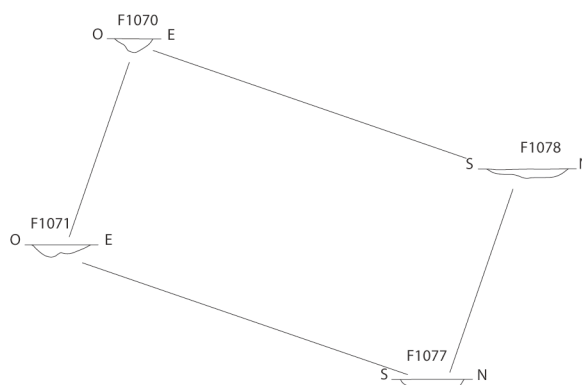
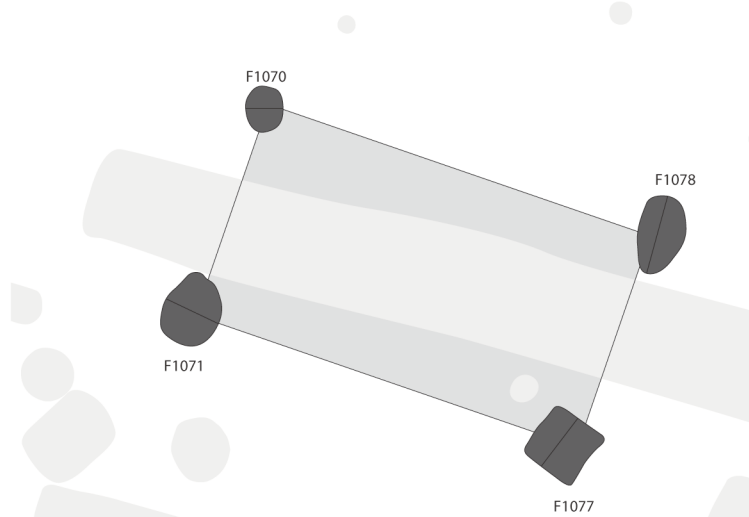

**Cat. 023 (E20)**

Type : MIV0a

N° site : 22-06

Plumaugat, Saint-Pierre

Phase 3 ; datation : -140/-30

Nature du site : établissement rural ; position du bâtiment : enclos secondaire

Module porteur (en m) : larg. : 2,90 ; long. : 5,40 ; superficie : 15,66 m<sup>2</sup>

Trou de poteau porteur (en cm) : 60 x 60 ; prof. : 15

Bibliographie : Ah Thon 2018

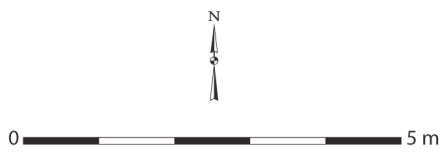
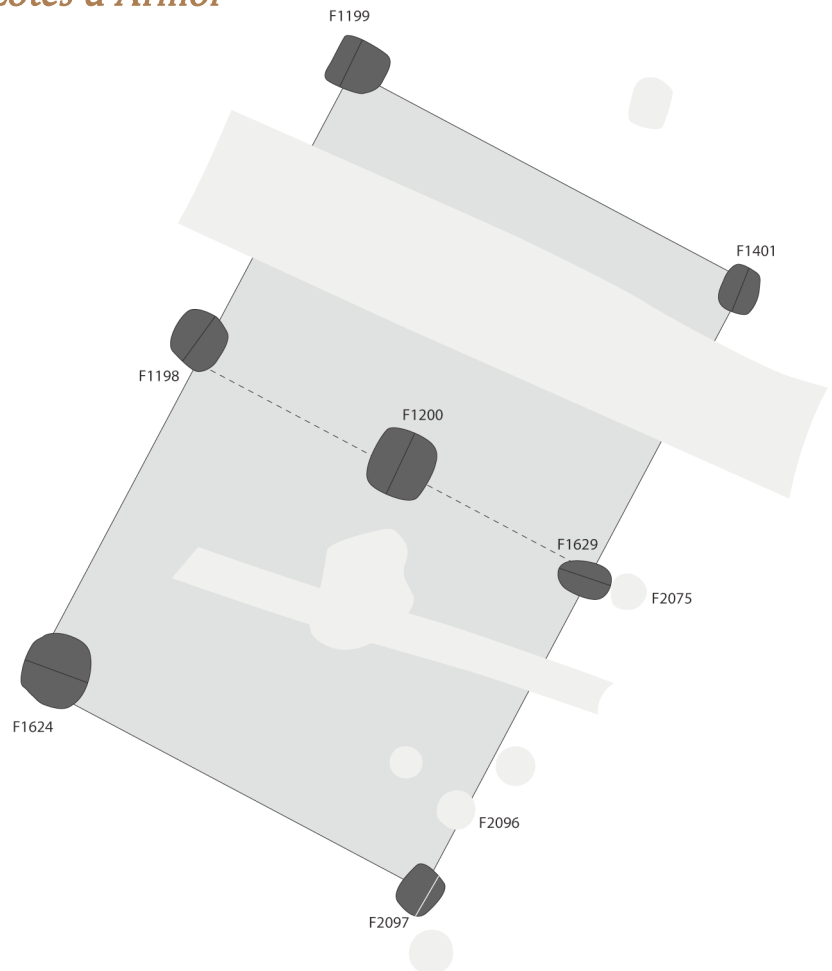

Plumaugat, Saint-Pierre  
Cat. 024 (E22)

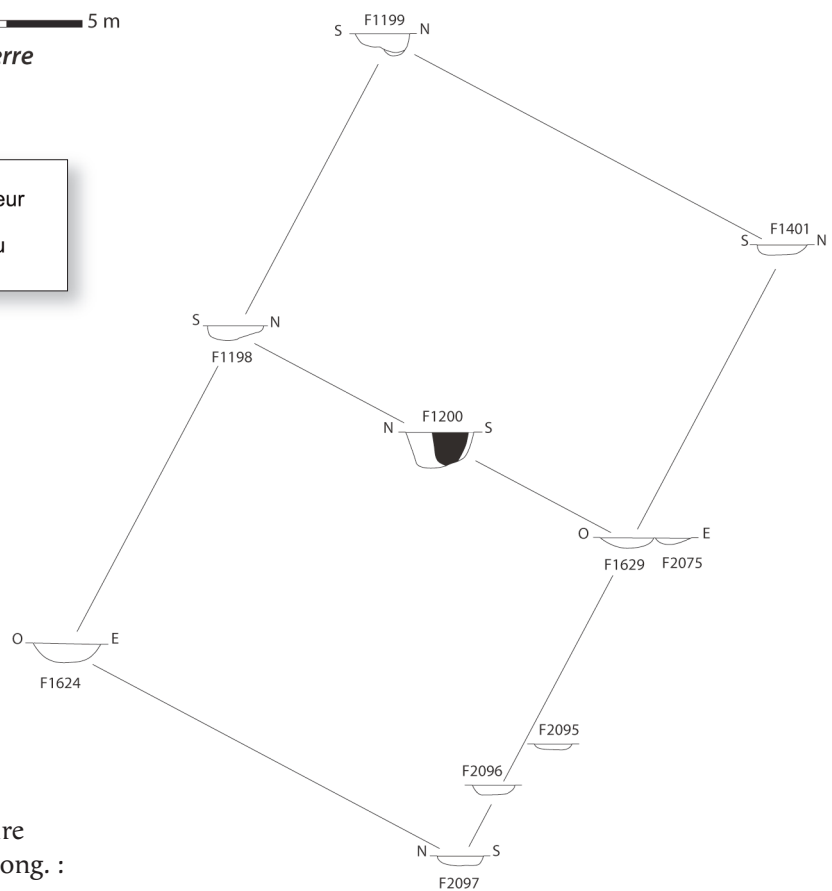
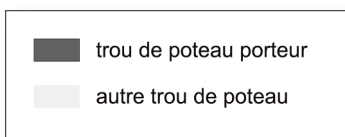

**Cat. 024 (E22)**

Type : GVII0a

N° site : 22-06

Plumaugat, Saint-Pierre

Phase 3 ; datation : -140/-1

Nature du site : établissement rural ;

position du bâtiment : enclos secondaire

Module porteur (en m) : larg. : 5,90 ; long. : 9,00 ; superficie : 53,10 m<sup>2</sup>

Trou de poteau porteur (en cm) : 80 x 80 ; prof. : 45

Bibliographie : Ah Thon 2018

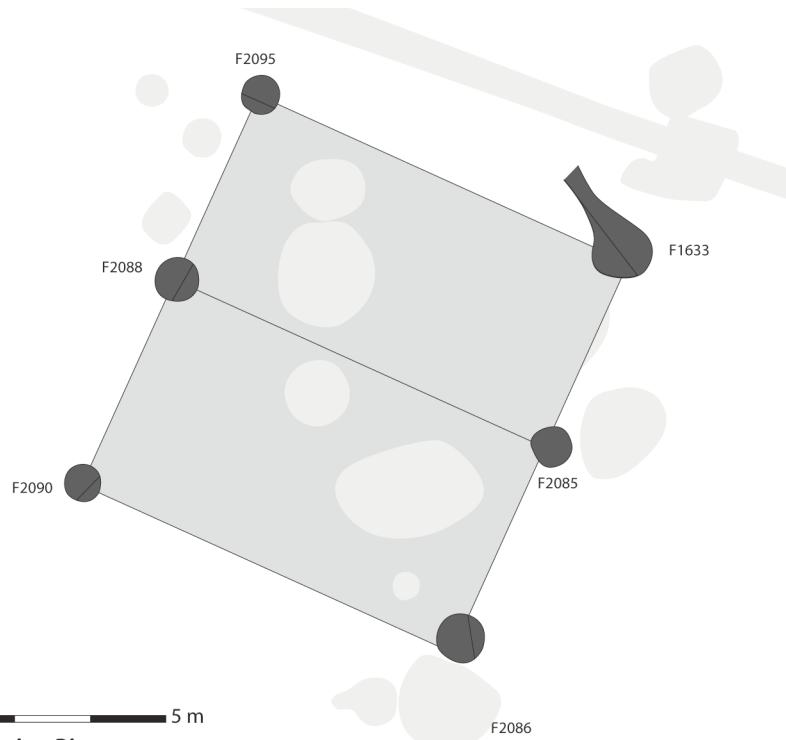
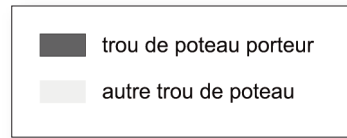

0 5 m  
 N  
 Plumaugat, Saint-Pierre  
 Cat. 025 (E23)

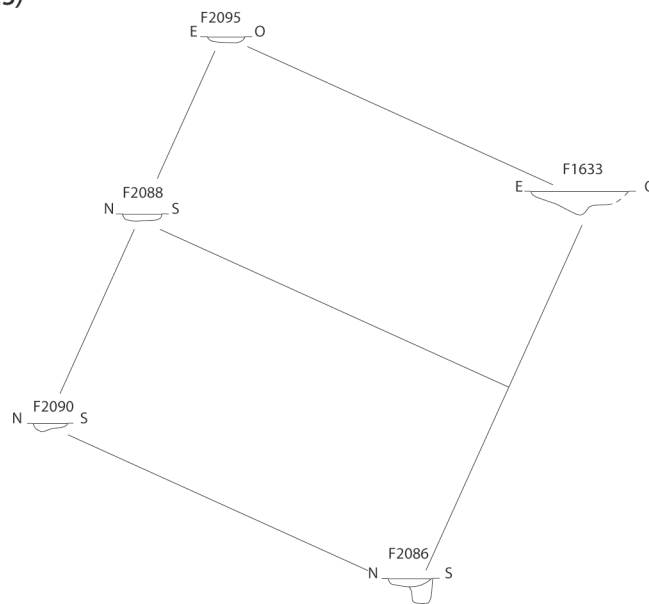

**Cat. 025 (E23)**

Type : GV10a

N° site : 22-06

Plumaugat, Saint-Pierre

Phase 3 ; datation : -200/-150

Nature du site : établissement rural ;

position du bâtiment : enclos secondaire

Module porteur (en m) : larg. : 5,40 ; long. : 5,60 ; superficie : 30,24 m<sup>2</sup>

Trou de poteau porteur (en cm) : 60 x 60 ; prof. : 30

Bibliographie : Ah Thon 2018

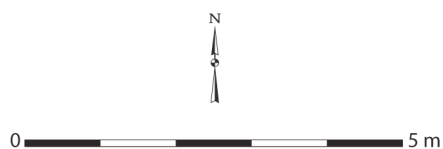
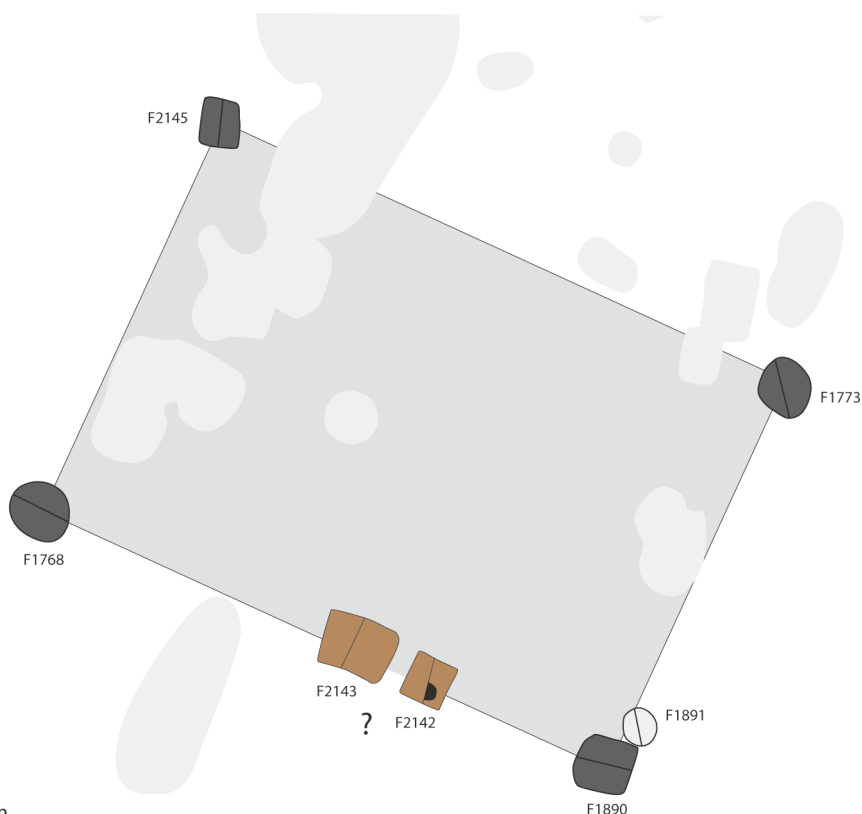
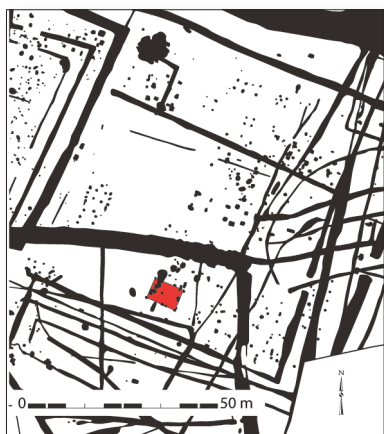

Plumaugat, Saint-Pierre  
Cat. 026 (E25)

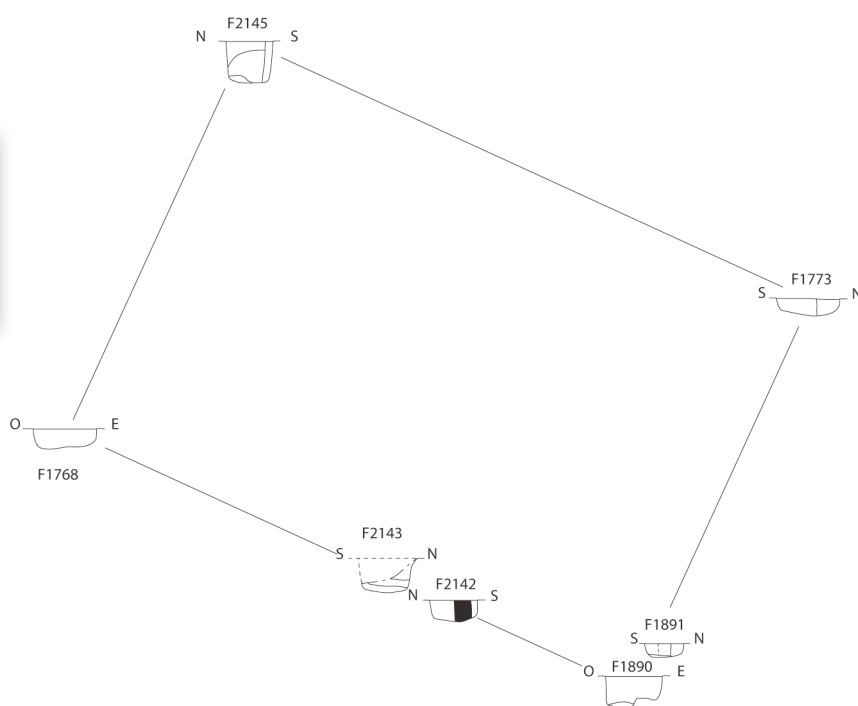
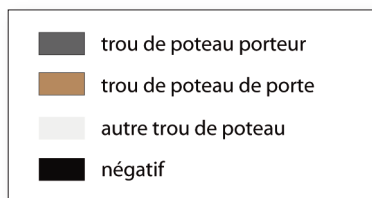

### Cat. 026 (E25)

Type : GIV1a

N° site : 22-06

Plumaugat, Saint-Pierre

Phase 3 ; datation : -140/-1

Nature du site : établissement rural ;

position du bâtiment : enclos secondaire

Module porteur (en m) : larg. : 5,60 ; long. : 8,20 ; superficie : 45,92 m<sup>2</sup>

Trou de poteau porteur (en cm) : 71 x 75 ; prof. : 55

Nombre d'accès : 1 ; largeur porte (en cm) : 67 ; orientation porte : N153°O

Profondeur trou de poteau de porte (en cm) : 45

Négatif montant de porte (en cm) : 24 ; forme des montants : circulaire

Commentaire : accès hypothétique.

Bibliographie : Ah Thon 2018

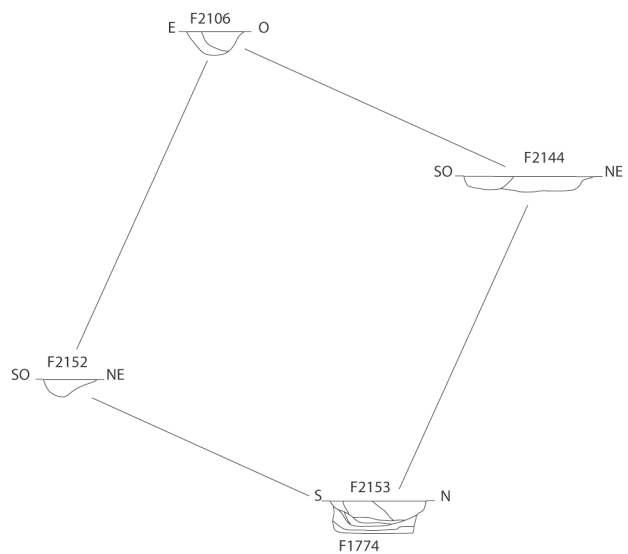
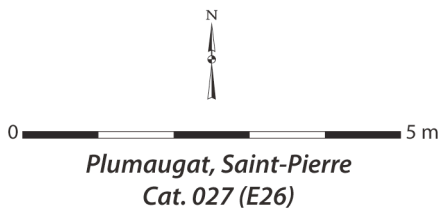
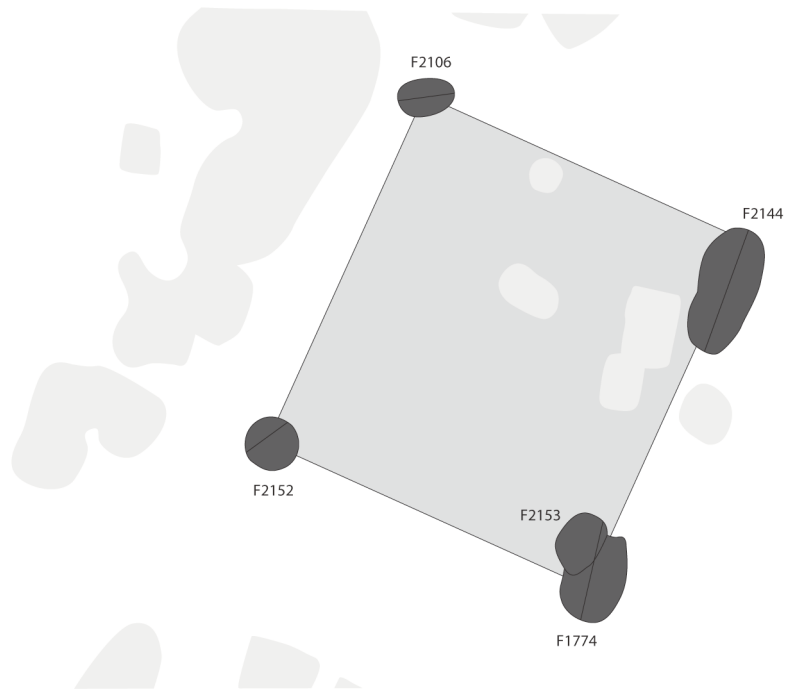
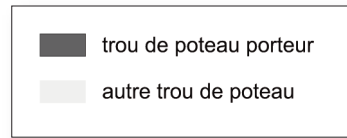

**Cat. 027 (E26)**

Type : MIV0a

N° site : 22-06

Plumaugat, Saint-Pierre

Phase 3 ; datation : -200/-150

Nature du site : établissement rural ; position du bâtiment : enclos secondaire

Module porteur (en m) : larg. : 4,64 ; long. : 5,03 ; superficie : 23,34 m<sup>2</sup>

Trou de poteau porteur (en cm) : 70 x 71 ; prof. : 33

Bibliographie : Ah Thon 2018

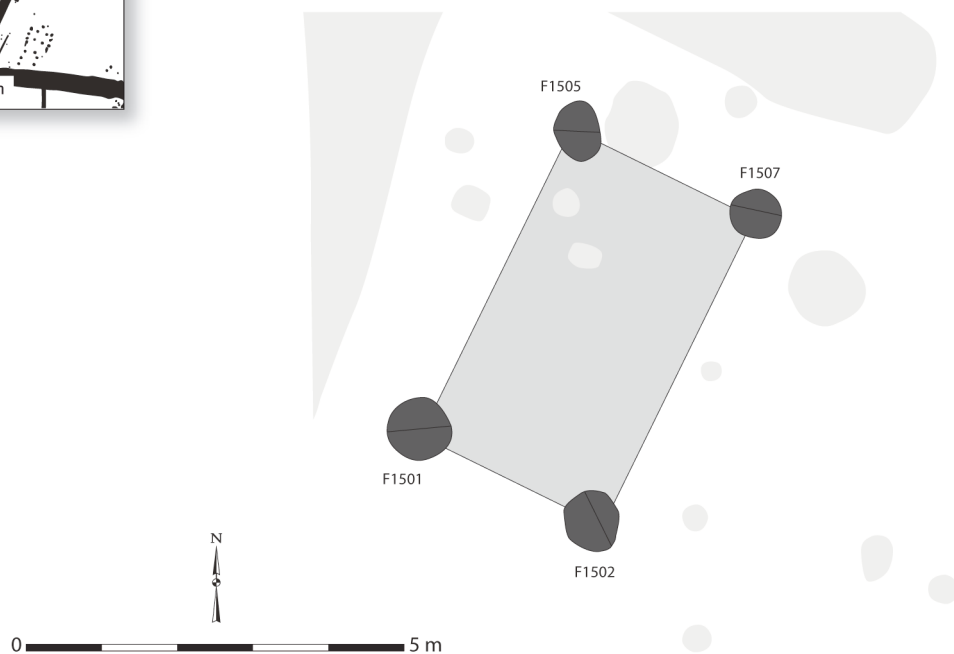
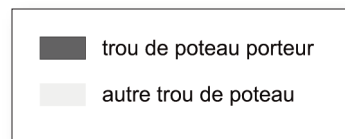

Plumaugat, Saint-Pierre  
Cat. 028 (E28)

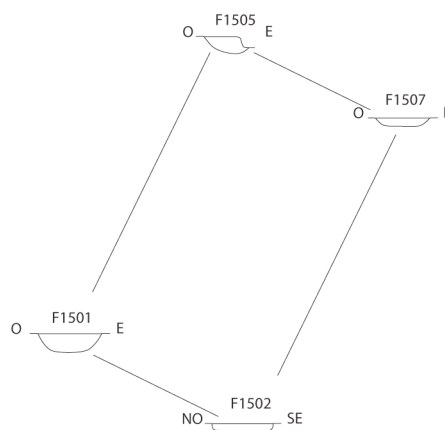

### Cat. 028 (E28)

Type : MIV0a

N° site : 22-06

Plumaugat, Saint-Pierre

Phase 3 ; datation : -140/-30

Nature du site : établissement rural ; position du bâtiment : enclos principal

Module porteur (en m) : larg. : 2,60 ; long. : 4,50 ; superficie : 11,70 m<sup>2</sup>

Trou de poteau porteur (en cm) : 80 x 80 ; prof. : 21

Bibliographie : Ah Thon 2018

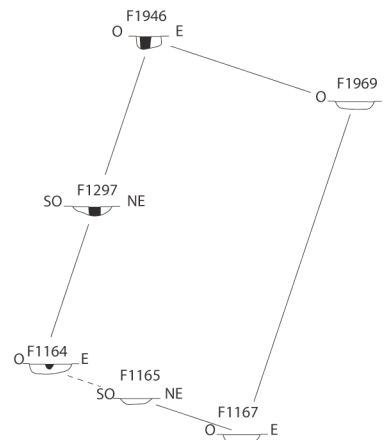
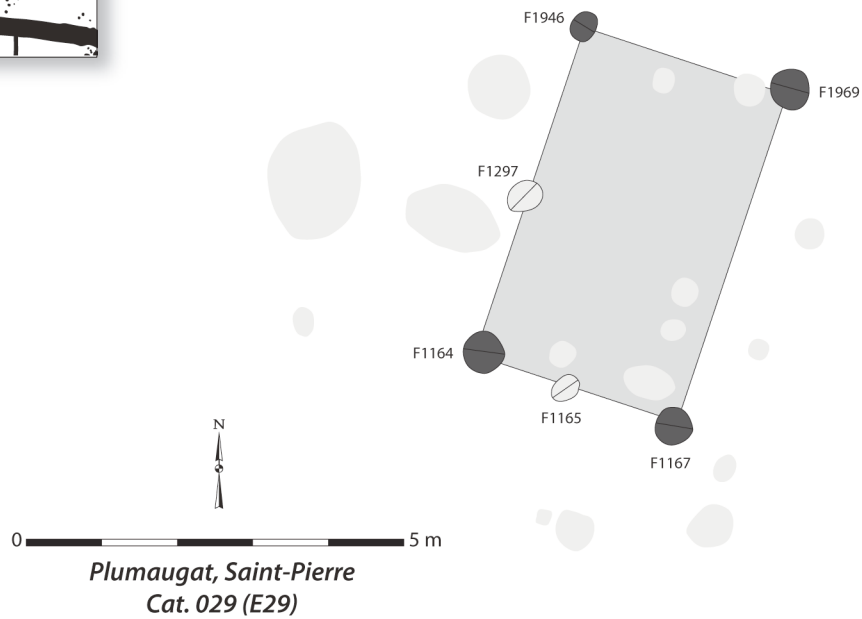
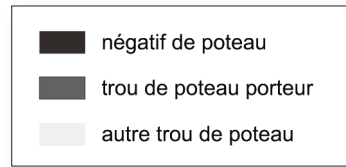
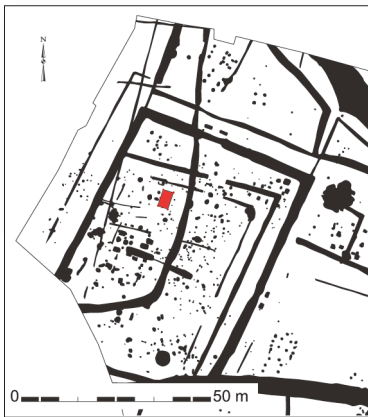

**Cat. 029 (E29)**

Type : MIV0a

N° site : 22-06

Plumaugat, Saint-Pierre

Phase 3 ; datation : -200/-140

Nature du site : établissement rural ; position du bâtiment : enclos principal

Module porteur (en m) : larg. : 3,00 ; long. : 4,50 ; superficie : 13,50 m<sup>2</sup>

Trou de poteau porteur (en cm) : 40 x 35 ; prof. : 15 ; dimension du négatif (en cm) : 12

Bibliographie : Ah Thon 2018

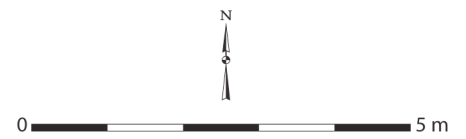
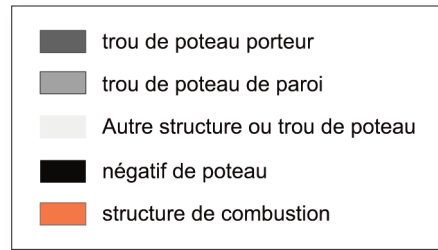

Plumaugat, Saint-Pierre  
Cat. 030 (E39)

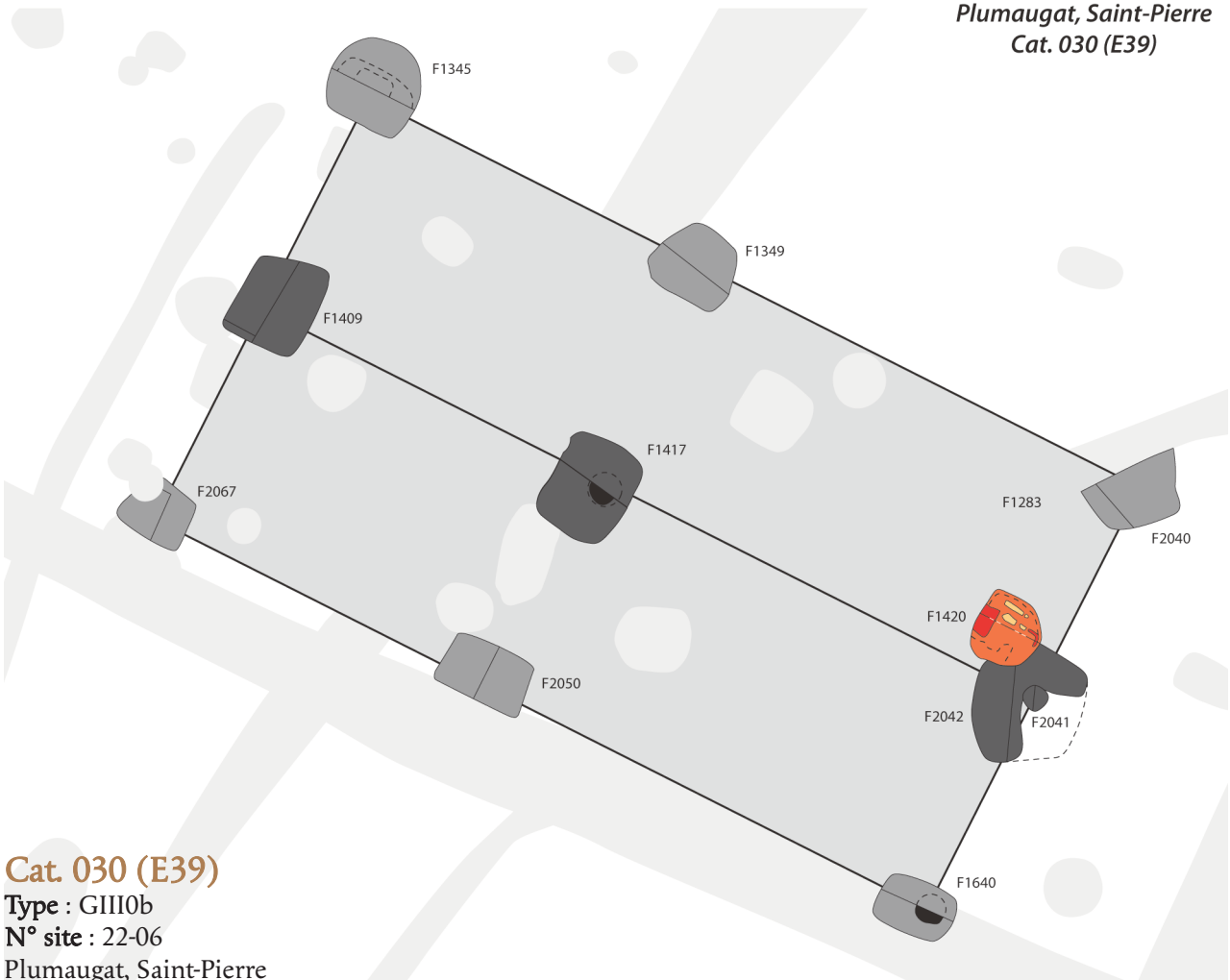

### Cat. 030 (E39)

Type : GIII0b

N° site : 22-06

Plumaugat, Saint-Pierre

Phase 3 ; datation : -75/-30

Nature du site : établissement rural ; position du bâtiment : enclos secondaire

Module porteur (en m) : larg. : 6,60 ; long. : 12,00 ; superficie : 79,20 m<sup>2</sup>

Trou de poteau porteur (en cm) : 118 x 142 ; prof. : 58 ;

dimension du négatif (en cm) : 50 x 50 ; forme du poteau : circulaire

Dimensions hors tout du bâtiment (en m) : 6,60 x 12,00 ; superficie : 79 m<sup>2</sup>

Profondeur éléments de paroi (en cm) : 39 ; nature des structures de la paroi : trous de poteau

Commentaire : bâtiment identique au bâtiment **Cat. 216** du site des Gains à Saint-Georges-lès-Baillargeaux.

Bibliographie : Ah Thon 2018



■ négatif de poteau

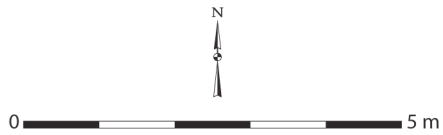

Plumaugat, Saint-Pierre  
Cat. 030 (E39)

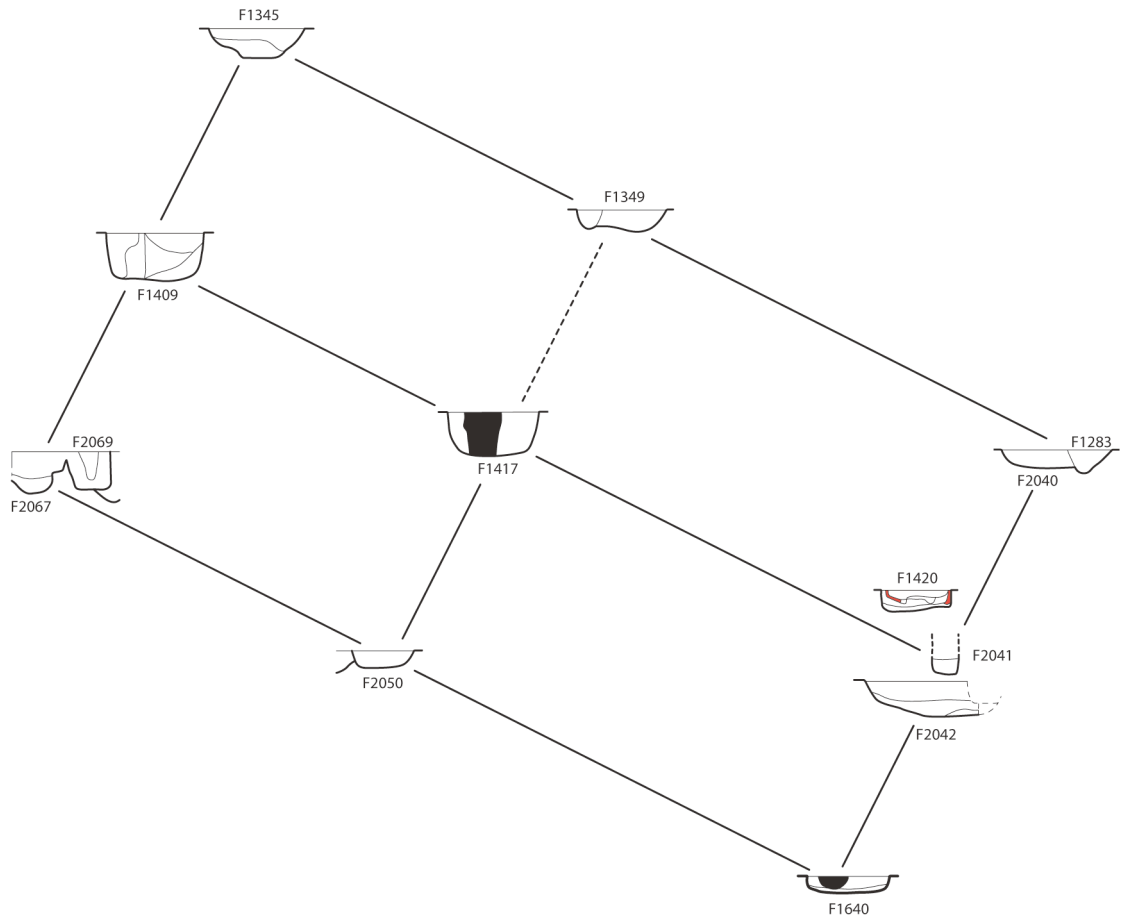

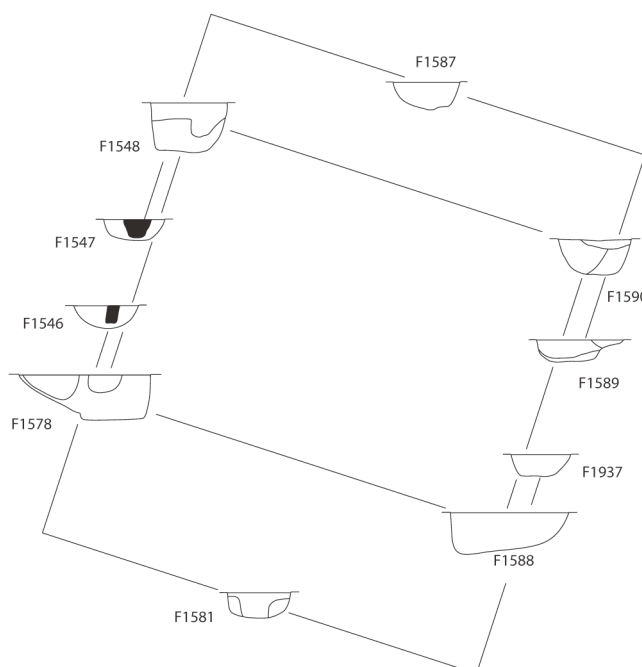
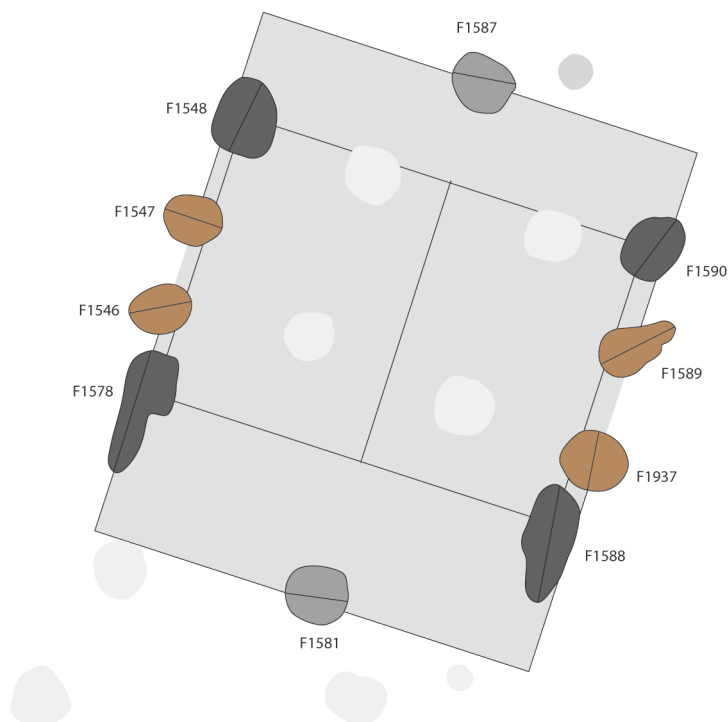
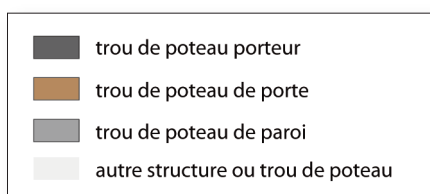

### Cat. 031 (E7)

Type : GIV2b

N° site : 22-06

Plumaugat, Saint-Pierre

Phase 3 ; datation : -140/-1

Nature du site : établissement rural ;

position du bâtiment : enclos secondaire

Module porteur (en m) : larg. : 3,90 ; long. : 6,00 ;

superficie : 23,40 m<sup>2</sup>

Trou de poteau porteur (en cm) : 100 x 80 ; prof. : 65 ;

dimension du négatif (en cm) : 30

Dimensions hors tout du bâtiment (en m) : 6,00 x 7,20 ; superficie : 43 m<sup>2</sup>

Nombre d'accès : 2 ; largeur porte 1 (en cm) : 160 ; largeur porte 2 (en cm) : ind. ;

orientation porte 1 : N107°E ; orientation porte 2 : N73°O

Profondeur trou de poteau de porte (en cm) : 28

Négatif montant de porte (en cm) : 36

Profondeur éléments de paroi (en cm) : 34 ; nature des structures de la paroi : deux trous de poteau

Bibliographie : Ah Thon 2018

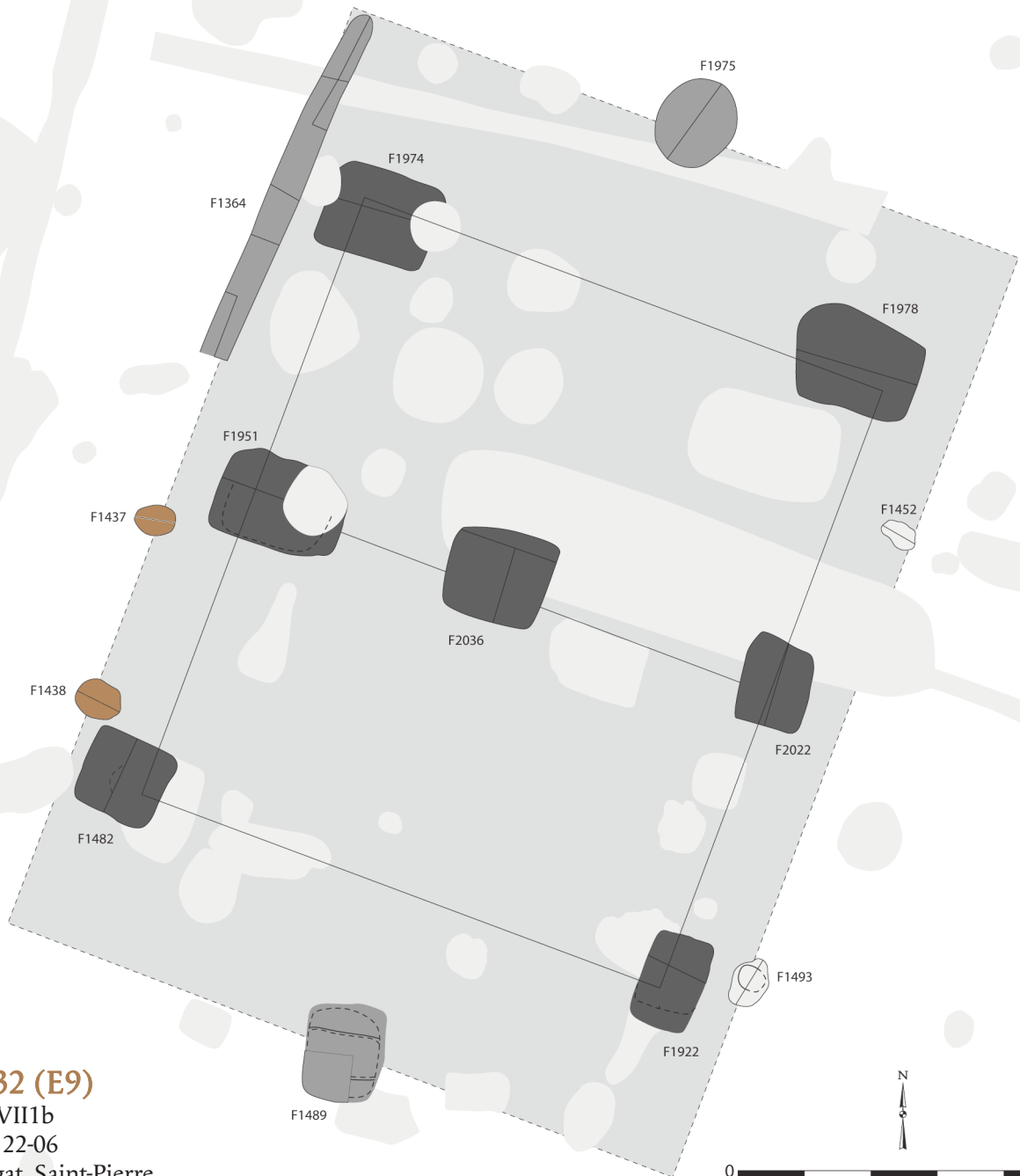
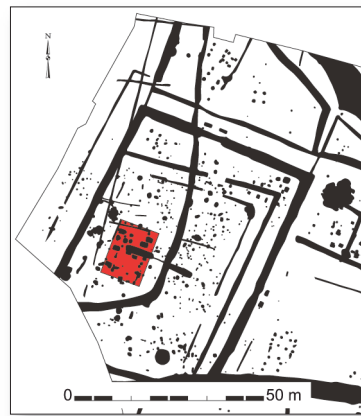
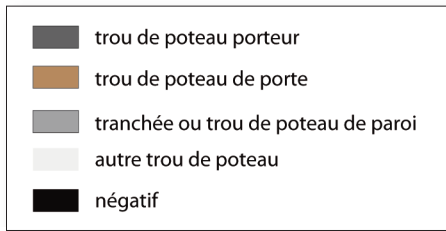

**Cat. 032 (E9)**

Type : TVIIIb  
N° site : 22-06

Plumaugat, Saint-Pierre  
Phase 3 ; datation : -140/-1

Nature du site : établissement rural ; position du bâtiment : enclos principal

Module porteur (en m) : larg. : 8,40 ; long. : 9,50 ; superficie : 79,80 m<sup>2</sup>

Trou de poteau porteur (en cm) : 140 x 160 ; prof. : 138 ; dimension du négatif (en cm) : 40

Dimensions hors tout du bâtiment (en m) : 10,70 x 15,00 ; superficie : 161 m<sup>2</sup>

Profondeur éléments de paroi (en cm) : 17 ; nature des structures de la paroi : tranchée de fondation

Bibliographie : Ah Thon 2018

Plumaugat, Saint-Pierre  
Cat. 032 (E9)



■ négatif

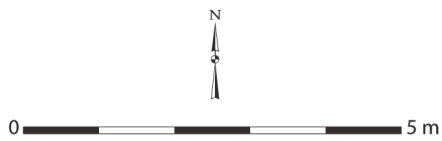
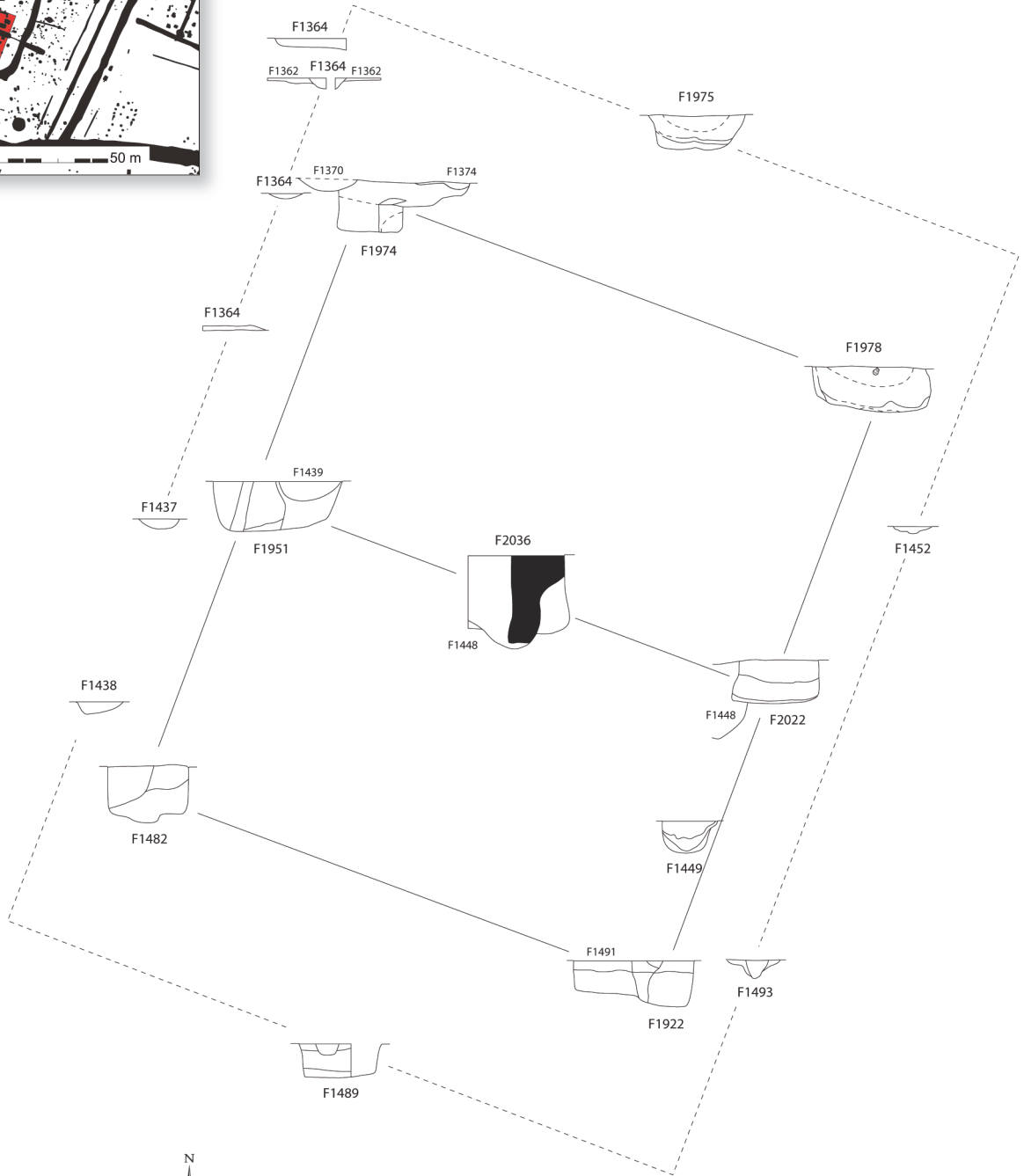

Plumaugat, Saint-Pierre  
Cat. 032 (E9)

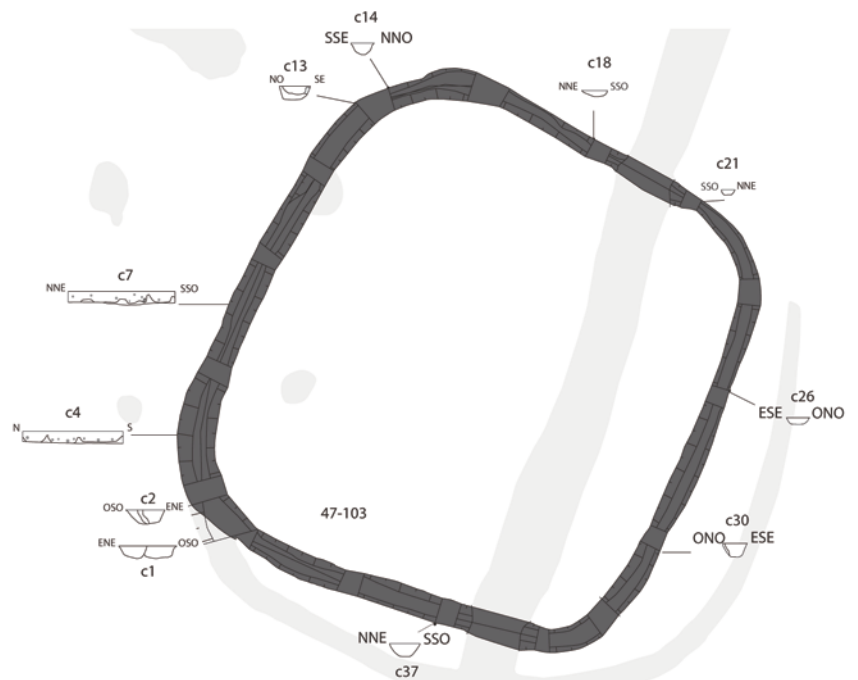
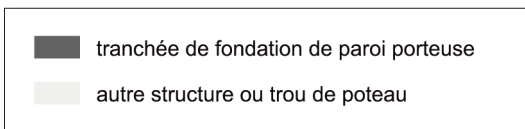
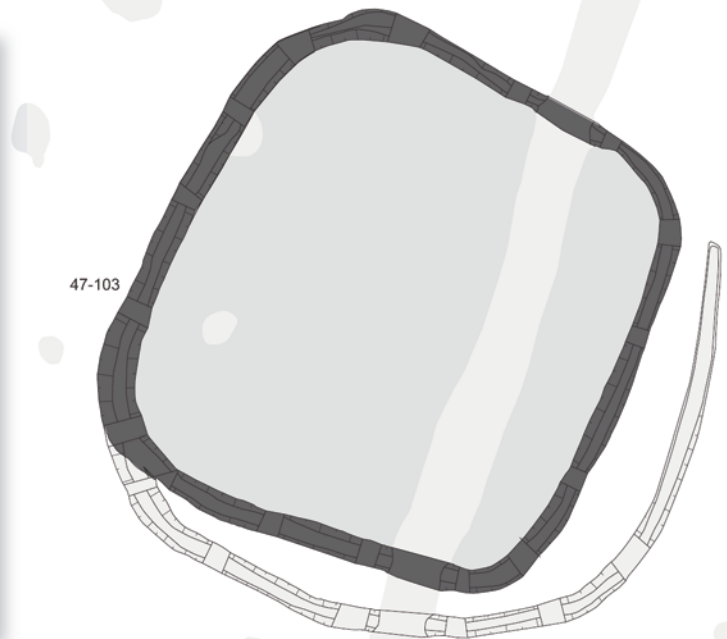
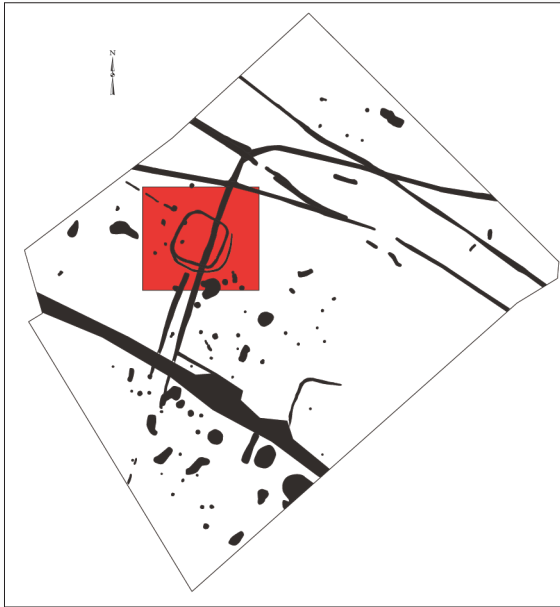

**Cat. 033 (E1)**

Type : G00b

N° site : 22-07

Quessoy, le Clos Maillard

Phase 2 ; datation : -350/-250

Module porteur (en m) : larg. : 6,00 ;  
long. : 6,20 ; superficie : 37,20 m<sup>2</sup>

Profondeur éléments de paroi (en cm) :  
20 ; nature des structures de la paroi :  
tranchée de fondation

Bibliographie : Roy 2003

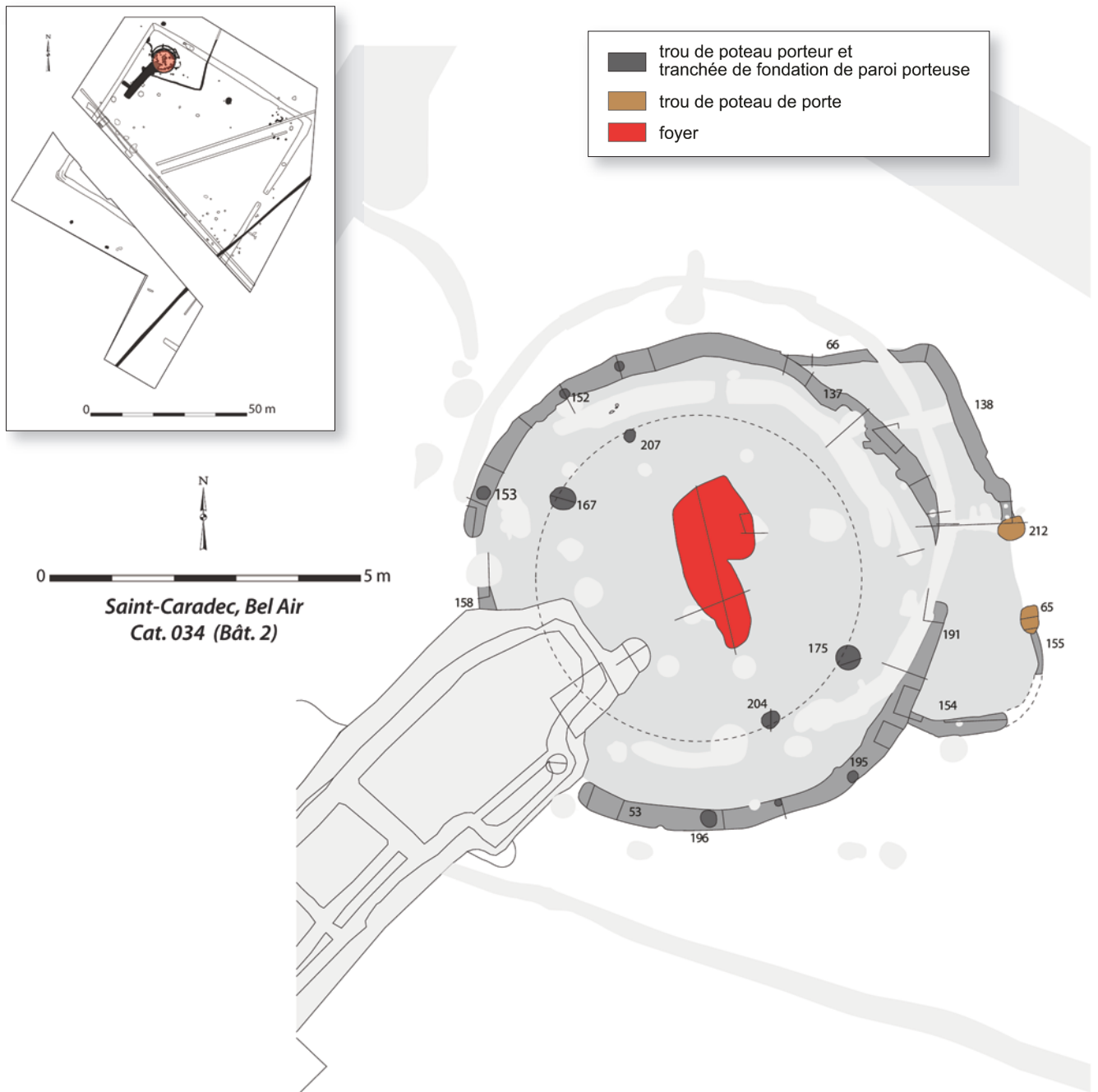

### Cat. 034 (Bât. 2)

Type : circ-G?1b

N° site : 22-08

Saint-Caradec, Bel Air

Phase 1 ; datation : -540/-460

Nature du site : habitat ouvert

Module porteur (en m) : larg. : 5,23 ; long. : 5,23 ; superficie : 21,48 m<sup>2</sup>

Trou de poteau porteur (en cm) : 36 x 41 ; prof. : 34

Dimensions hors tout du bâtiment (en m) : 7,20 x 8,30 ; superficie : 49 m<sup>2</sup>

Nombre d'accès : 1 ; largeur porte (en cm) : 130 ; orientation porte : N88°E

Profondeur trou de poteau de porte (en cm) : 20

Profondeur éléments de paroi (en cm) : 16 ; nature des structures de la paroi : tranchée de fondation

Commentaire : trois bâtiments circulaires superposés dont le plus ancien très incomplet.

Bibliographie : Barbeau 2017

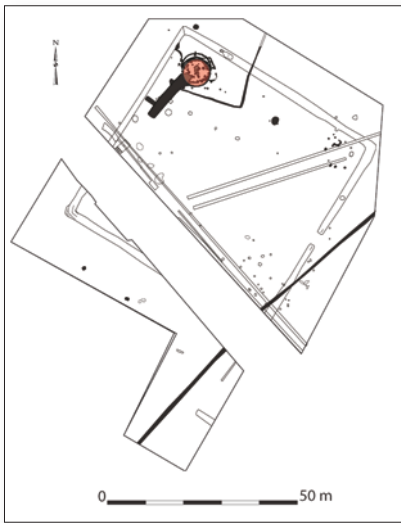

- trou de poteau porteur et tranchée de fondation de paroi porteuse
- trou de poteau de porte
- foyer

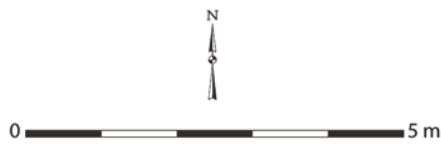
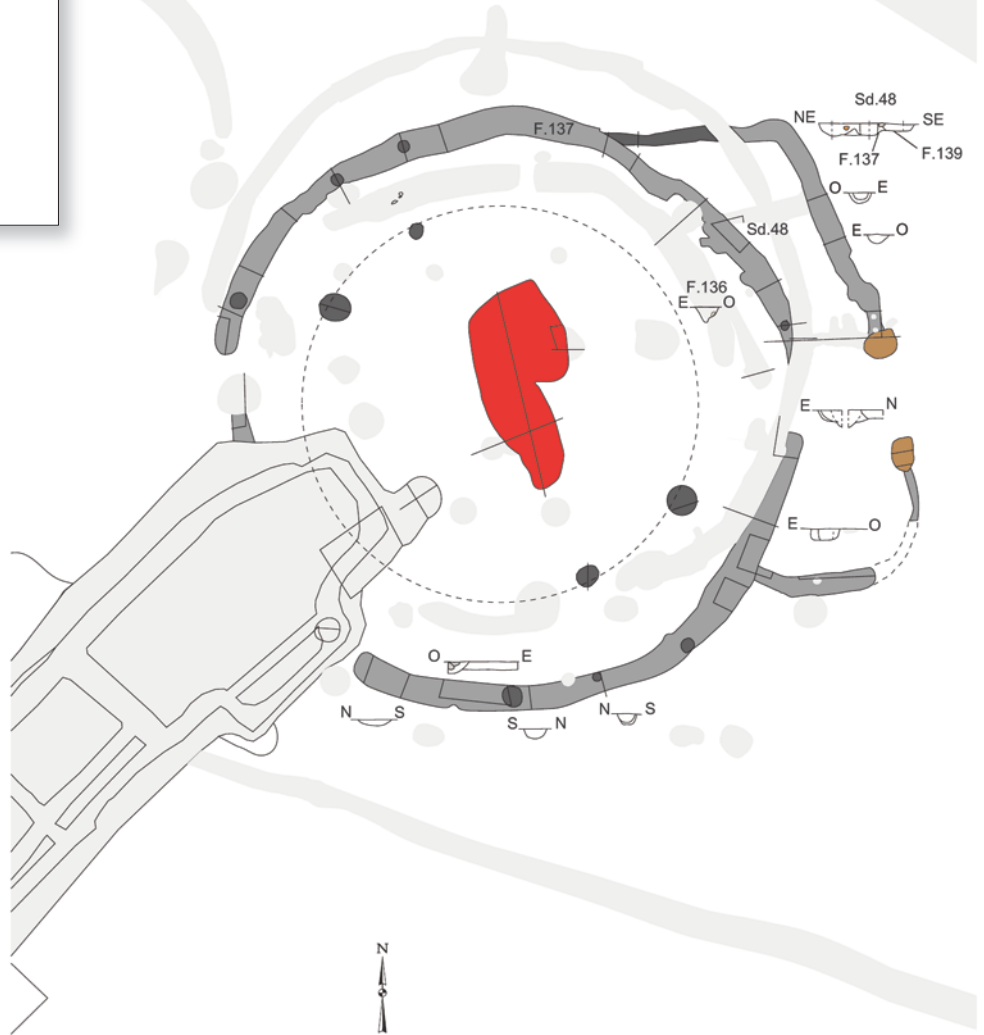

Saint-Caradec, Bel Air  
Cat. 034 (Bât. 2)

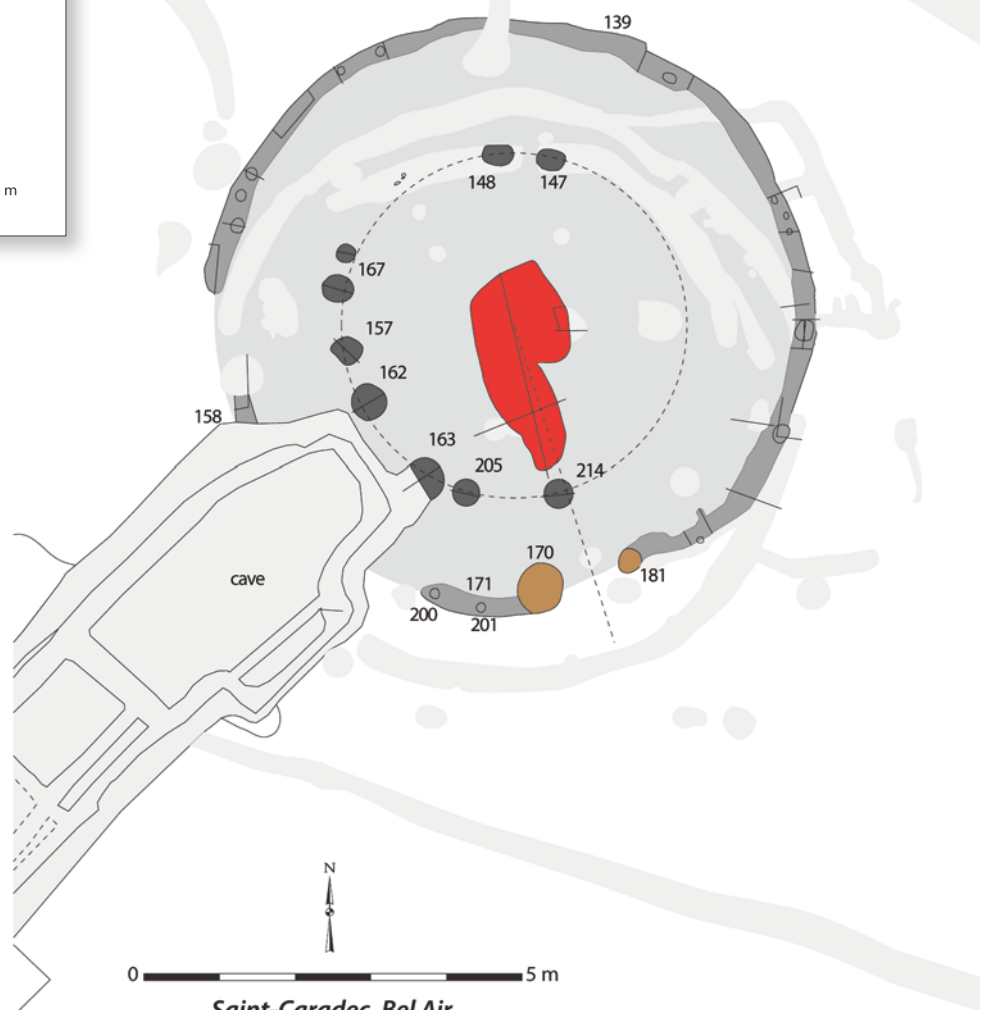
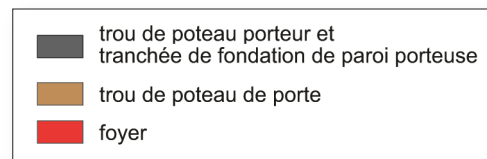
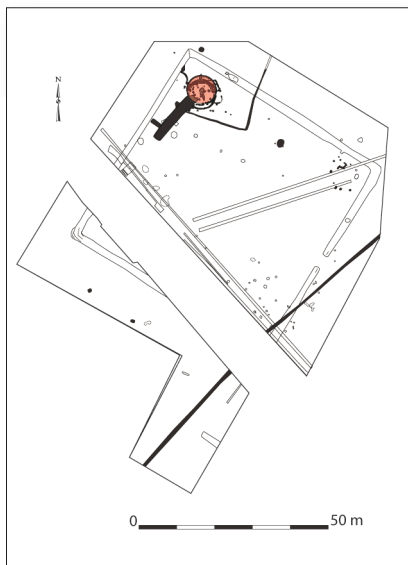

### Cat. 035 (Bât. 3)

Type : circ-G

N° site : 22-08

Saint-Caradec, Bel Air

Phase 1 ; datation : -540/-460

Nature du site : habitat ouvert ;

Module porteur (en m) : larg. : 5,50 ; long. : 5,50 ; superficie : 15,90 m<sup>2</sup>

Trou de poteau porteur (en cm) : 46 x 49 ; prof. : 34

Dimensions hors tout du bâtiment (en m) : 7,67 x 7,67 ; superficie : 46 m<sup>2</sup>

Nombre d'accès : 1 ; largeur porte (en cm) : 100 ; orientation porte : N162°O

Profondeur trou de poteau de porte (en cm) : 20

Profondeur éléments de paroi (en cm) : 26 ; nature des structures de la paroi : tranchée de fondation

Commentaire : trois bâtiments circulaires superposés dont le plus ancien très incomplet.

Bibliographie : Barbeau 2017

Saint-Caradec, Bel Air  
Cat. 035 (Bât. 3)

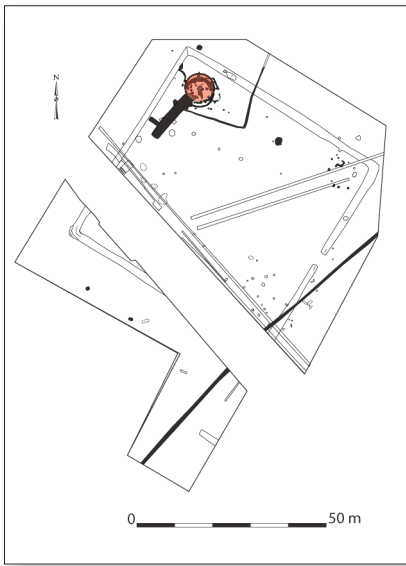

- trou de poteau porteur et tranchée de fondation de paroi porteuse
- trou de poteau de porte
- foyer

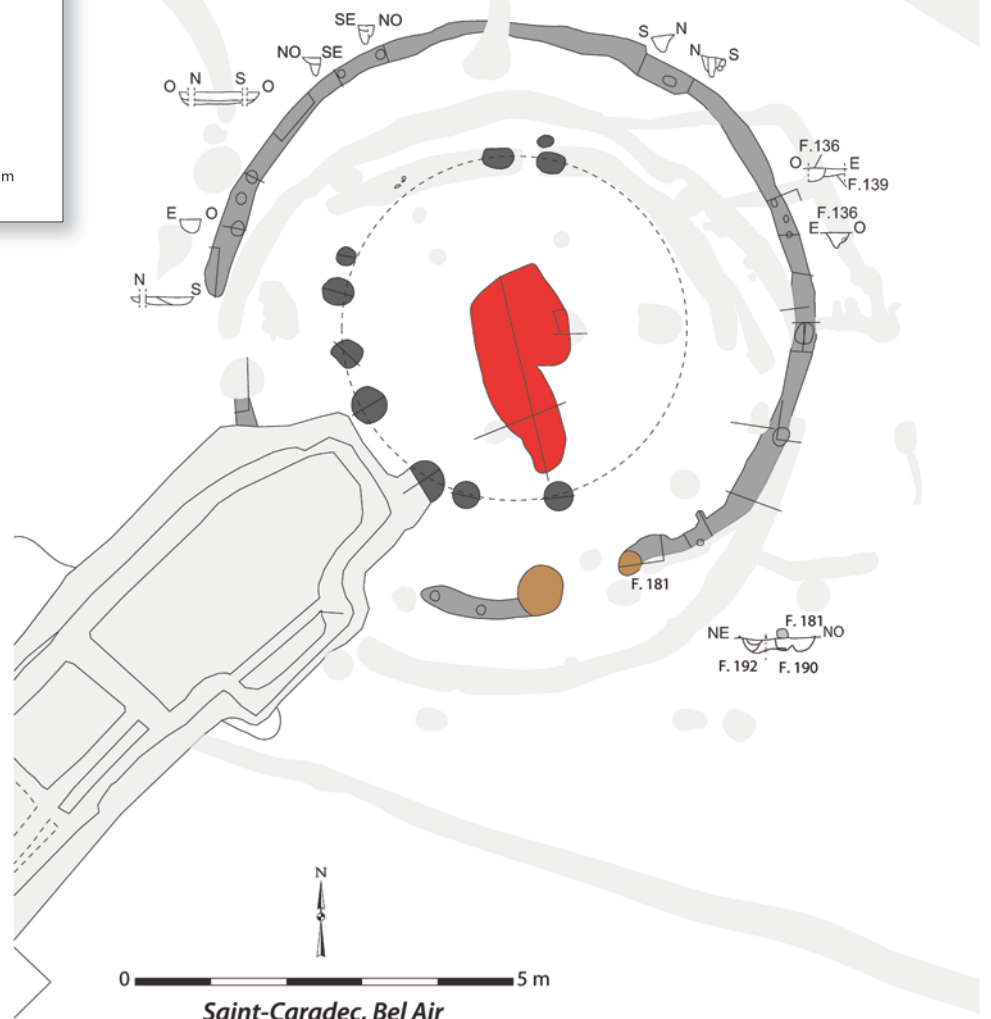

Saint-Caradec, Bel Air  
Cat. 035 (Bât. 3)



0 5 m

Saint-Jacut-de-la-Mer, Les Ébihens  
Cat. 036 (atelier de saunier)

### Cat. 036 (atelier de saunier)

Type : pierM01b

N° site : 22-09

Saint-Jacut-de-la-Mer, les Ébihens

Phase 3 ; datation : -140/ 90

Nature du site : agglomération ; position du bâtiment : agglomération

Module porteur (en m) : larg. : 2,85 ; long. : 4,70 ; superficie : 13,40 m<sup>2</sup>

Dimensions hors tout du bâtiment (en m) : 4,60 x 6,36 ; superficie : 29 m<sup>2</sup>

Nombre d'accès : 1 ; largeur porte (en cm) : 92 ; orientation porte : N91°E

Nature des structures de la paroi : mur en pierre

Commentaire : atelier de saunier.

Bibliographie : Langouët 1988 ; Menez *et al.* 1990 ; Daire 2004

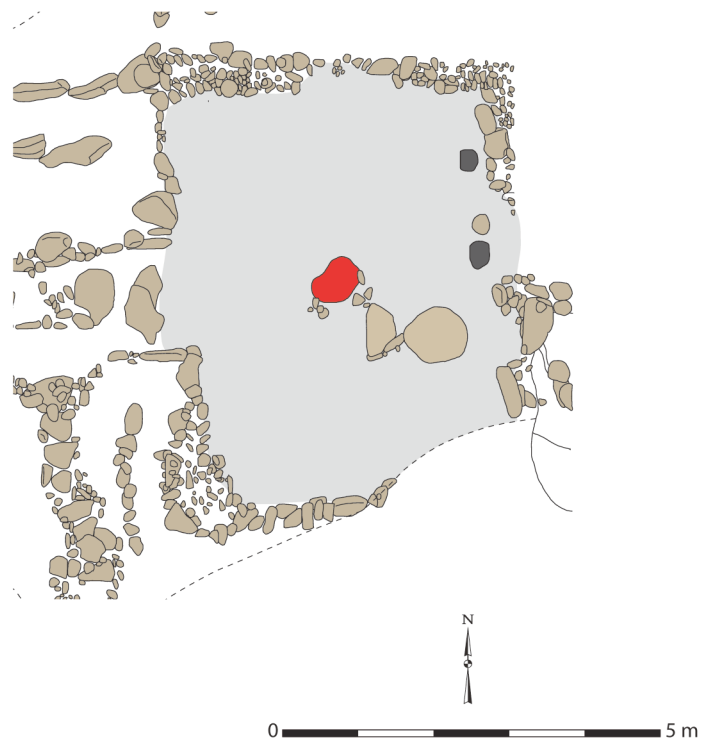
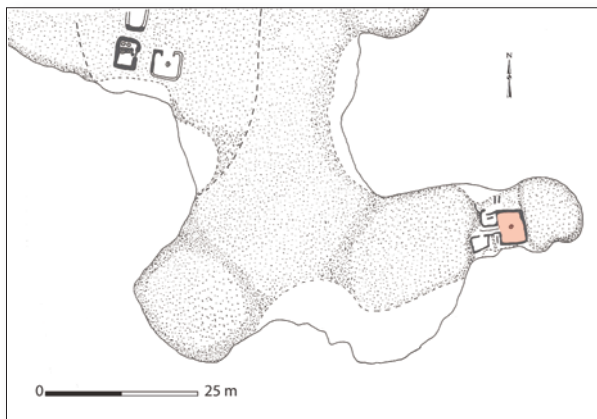

Saint-Jacut-de-la-Mer, Les Ébihens  
Cat. 037 (Habitat isolé)

### Cat. 037 (habitat isolé)

Type : pierG01b

N° site : 22-09

Saint-Jacut-de-la-Mer, les Ébihens

Phase 3 ; datation : -140/ 90

Nature du site : agglomération

Module porteur (en m) : larg. : 4,40 ; long. : 5,50 ; superficie : 24,20 m<sup>2</sup>

Dimensions hors tout du bâtiment (en m) : 4,80 x 6,55 ; superficie : 31 m<sup>2</sup>

Nombre d'accès : 1 ; largeur porte (en cm) : 140 ; orientation porte : N93°O

Nature des structures de la paroi : mur en pierre

Commentaire : habitation.

Bibliographie : Langouët 1988 ; Menez *et al.* 1990 ; Daire 2004

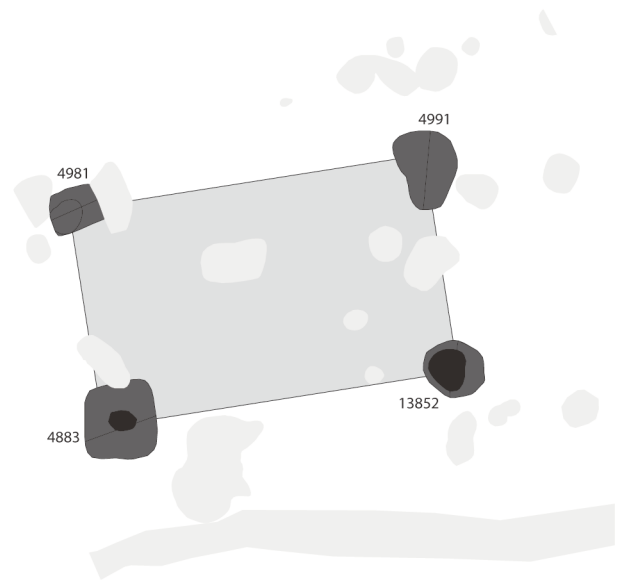
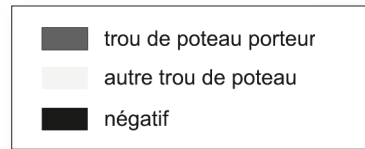

0 5 m

Trégueux, la Ville Pollo  
Cat. 038 (Bâtiment 582)

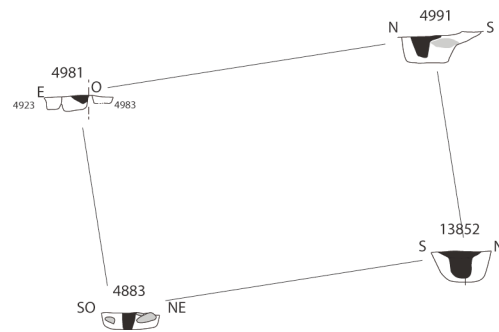

### Cat. 038 (582)

Type : MIV0a

N° site : 22-10

Trégueux, la Ville Pollo

Phase 3 ; datation : -200/-30

Nature du site : habitat aristocratique ; position du bâtiment : périphérie d'enclos

Module porteur (en m) : larg. : 2,90 ; long. : 4,75 ; superficie : 13,78 m<sup>2</sup>

Trou de poteau porteur (en cm) : 95 x 105 ; prof. : 41 ; dimension du négatif (en cm) : 29 ;

forme du poteau : circulaire

Bibliographie : Allen *et al.* 2012

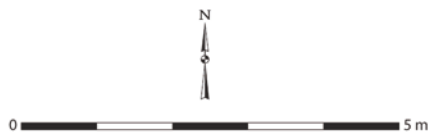
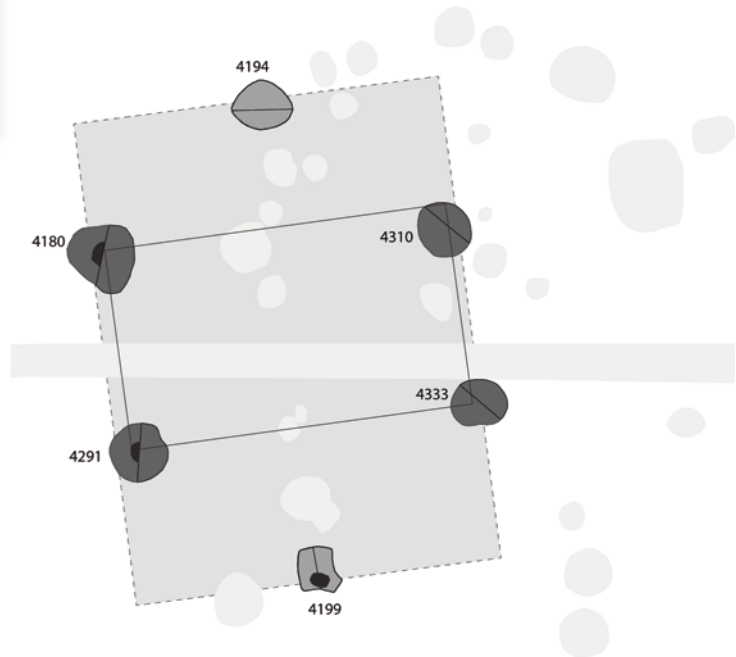
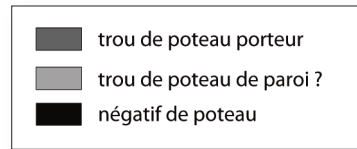

Trégueux, la Ville Pollo  
Cat. 039 (Bâtiment 515)

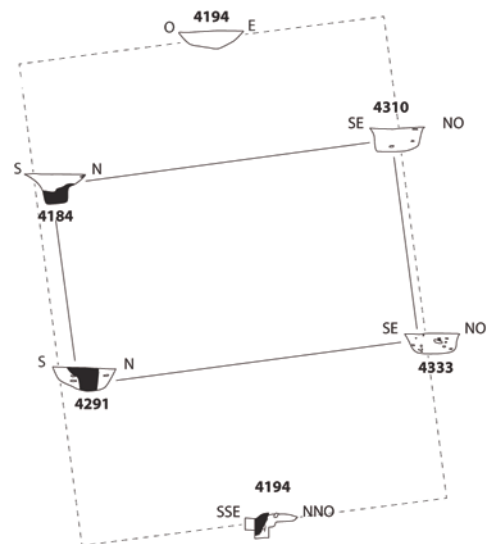

### Cat. 039 (515)

Type : MIV0b

N° site : 22-10

Trégueux, la Ville Pollo

Phase 3 ; datation : -200/-30

Nature du site : habitat aristocratique ; position du bâtiment : périphérie d'enclos

Module porteur (en m) : larg. : 2,60 ; long. : 4,55 ; superficie : 11,83 m<sup>2</sup>

Trou de poteau porteur (en cm) : 80 x 80 ; prof. : 40 ; dimension du négatif (en cm) : 30 x 30 ;

forme du poteau : équarrie

Dimensions hors tout du bâtiment (en m) : 4,55 x 6,50 ; superficie : 30 m<sup>2</sup>

Profondeur éléments de paroi (en cm) : 30 ; nature des structures de la paroi : deux trous de poteau

Bibliographie : Allen *et al.* 2012

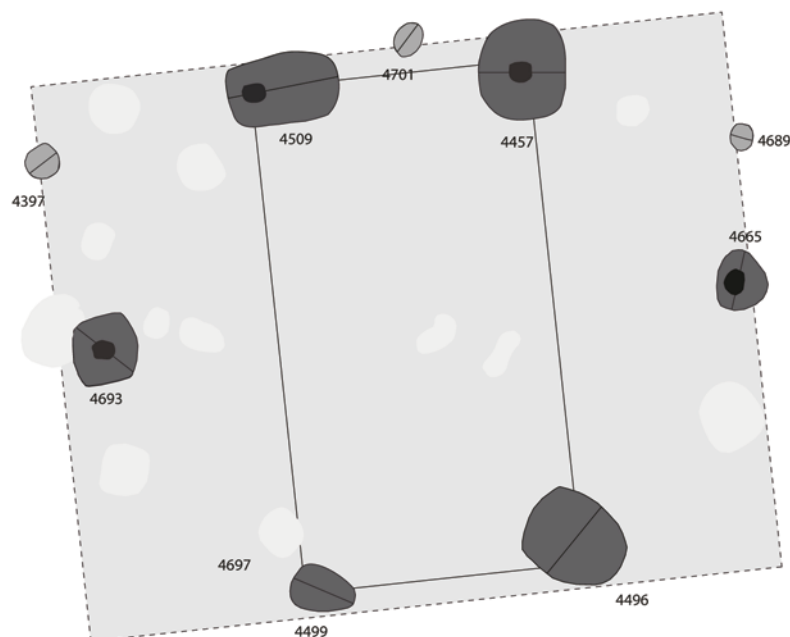
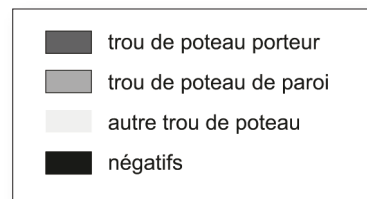

0 5 m

Trégueux, la Ville Pollo  
Cat. 040 (Bâtiment 519)

### Cat. 040 (519)

Type : GVI0b

N° site : 22-10

Trégueux, la Ville Pollo

Phase 3 ; datation : -150/-30

Nature du site : habitat aristocratique ; position du bâtiment : périphérie d'enclos

Module porteur (en m) : larg. : 3,56 ; long. : 5,92 ; superficie : 21,08 m<sup>2</sup>

Trou de poteau porteur (en cm) : 114 x 138 ; prof. : 38 ; dimension du négatif (en cm) : 30 x 30 ;

forme du poteau : équarrie





Dimensions hors tout du bâtiment (en m) : 8,30 x 7,20 ; superficie : 60 m<sup>2</sup>

Profondeur éléments de paroi (en cm) : 18 ; nature des structures de la paroi : trous de poteau

Commentaire : bâtiment similaire à Cat. 189. Deux trous de poteau pouvant correspondre à des éléments de la paroi.

Bibliographie : Allen *et al.* 2012



-  trou de poteau porteur
-  trou de poteau de paroi
-  autre trou de poteau
-  négatifs

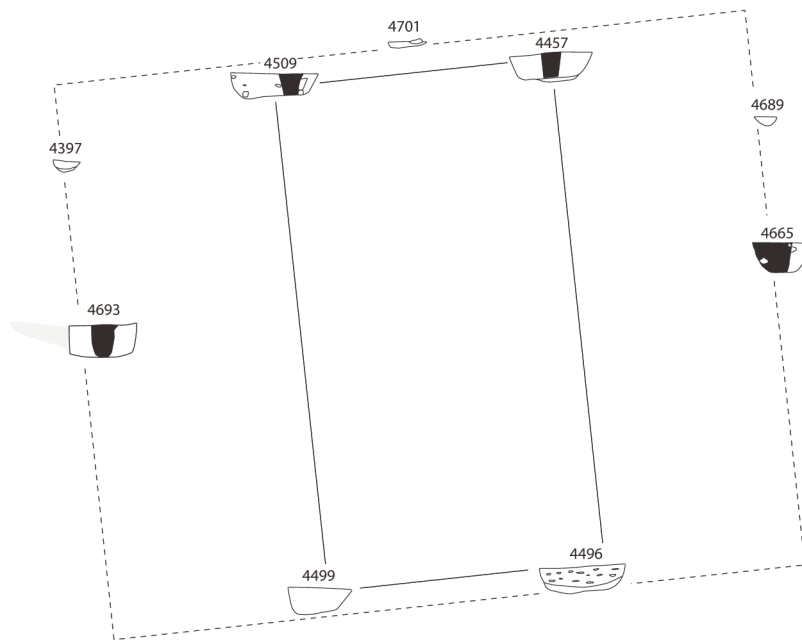

0 5 m

Tréguex, la Ville Pollo  
Cat. 040 (Bâtiment 519)

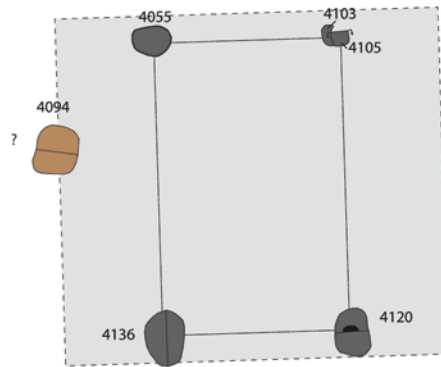
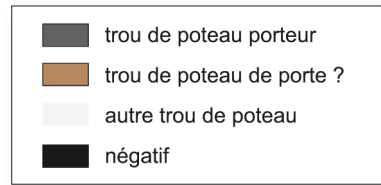

Trégueux, la Ville Pollo  
Cat. 041 (Bâtiment 528)

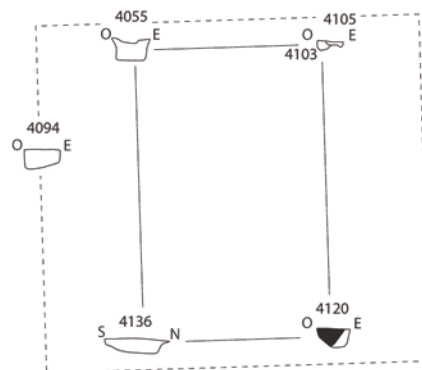

### Cat. 041 (528)

Type : MIV1a

N° site : 22-10

Trégueux, la Ville Pollo

Phase 3 ; datation : -200/-30

Nature du site : habitat aristocratique ;

position du bâtiment : périphérie d'enclos

Module porteur (en m) : larg. : 2,45 ; long. : 3,85 ; superficie : 9,43 m<sup>2</sup>

Trou de poteau porteur (en cm) : 65 x 45 ; prof. : 25

Dimensions hors tout du bâtiment (en m) : 3,85 x 5,15 ; superficie : 20 m<sup>2</sup>

Bibliographie : Allen *et al.* 2012

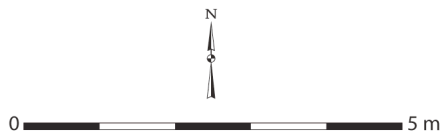
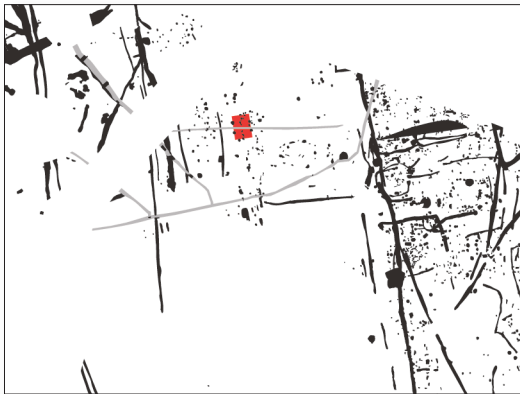
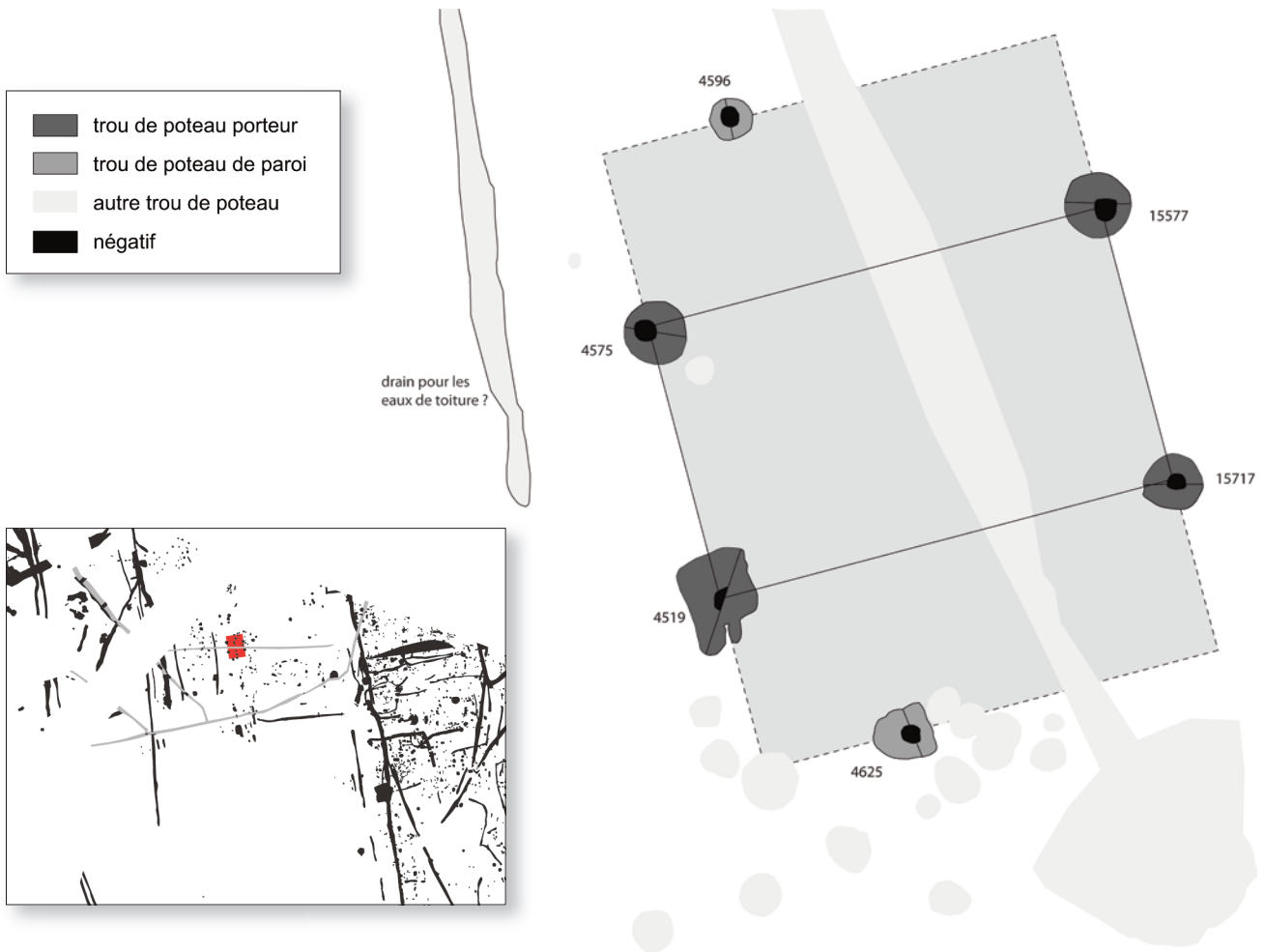

Trégueux, la Ville Pollo  
Cat. 042 (Bâtiment 547)

### Cat. 042 (547)

Type : MIV0a

N° site : 22-10

Trégueux, la Ville Pollo

Phase 3 ; datation : -200/-30

Nature du site : habitat aristocratique ;

position du bâtiment : périphérie d'enclos

Module porteur (en m) : larg. : 1,90 ; long. : 3,18 ;  
superficie : 6,03 m<sup>2</sup>

Trou de poteau porteur (en cm) : 32 x 30 ;  
prof. : 28 ; dimension du négatif (en cm) : 20 x 20 ;  
forme du poteau : circulaire

Dimensions hors tout du bâtiment (en m) :  
3,18 x 4,38 ; superficie : 14 m<sup>2</sup>

Commentaire : un négatif de poteau présente une  
inclinaison de quelques degrés.

Bibliographie : Allen *et al.* 2012

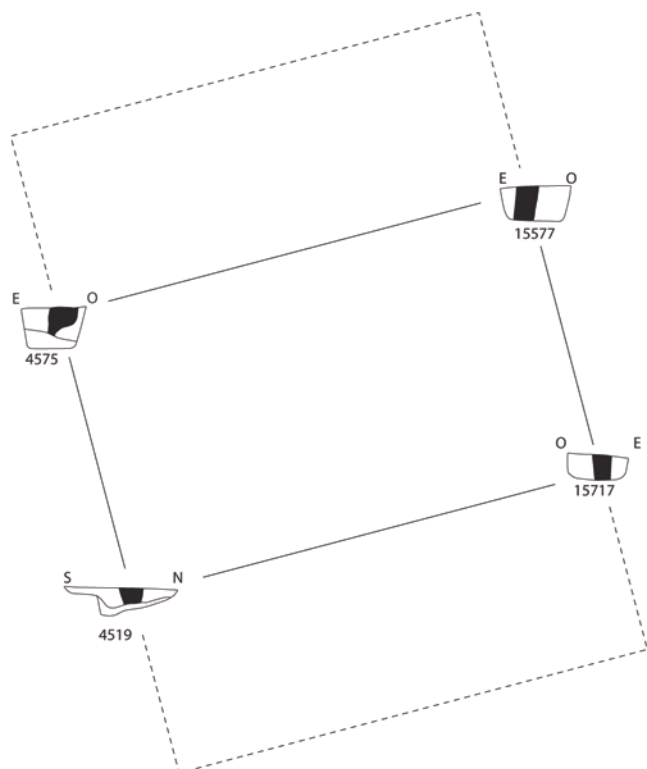

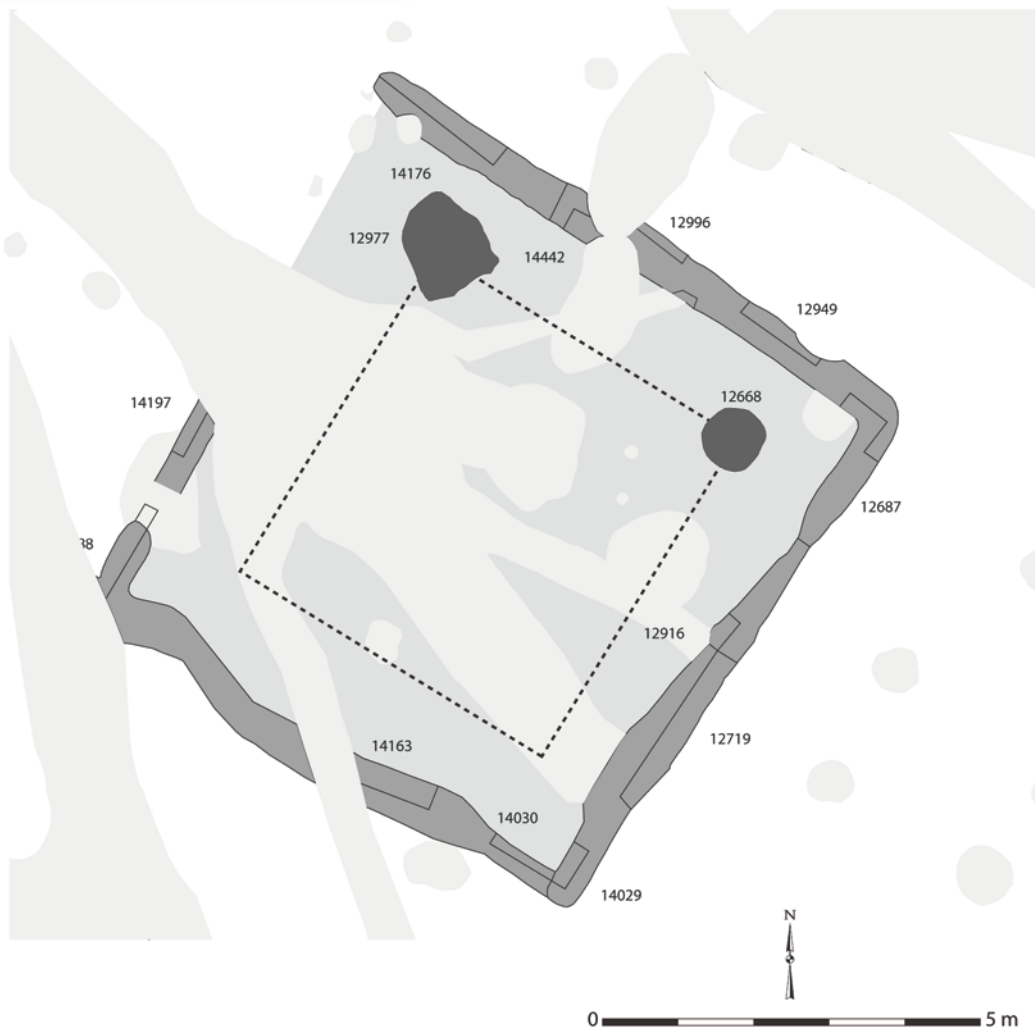
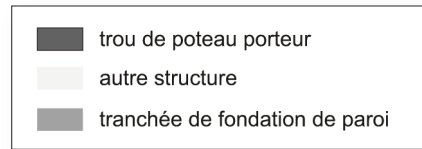

**Cat. 043 (742)**

Type : GIV0b

N° site : 22-10

Trégueux, la Ville Pollo

Phase 3 ; **datation** : -150/-30

**Nature du site** : habitat aristocratique ; **position du bâtiment** : enclos principal

**Module porteur (en m)** : larg. : 4,60 ; long. : 4,60 ; superficie : 21,16 m<sup>2</sup>

**Dimensions hors tout du bâtiment (en m)** : 7,20 x 7,50 ; superficie : 54 m<sup>2</sup>

**Profondeur éléments de paroi (en cm)** : 18 ; **nature des structures de la paroi** : tranchée de fondation

**Commentaire** : espace interne très perturbé. Le module porteur à quatre poteaux est hypothétique.

**Bibliographie** : Allen *et al.* 2012

Trégueux, la Ville Pollo  
Cat. 043 (Bâtiment 742)

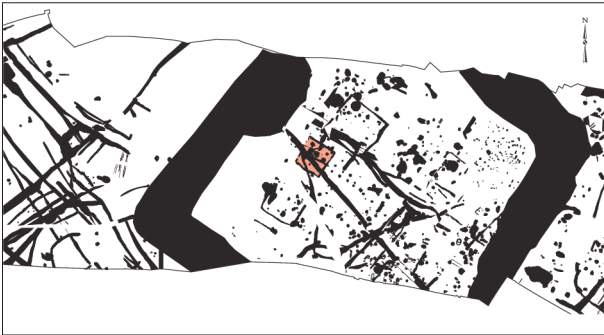

- trou de poteau porteur
- autre structure
- tranchée de fondation de paroi

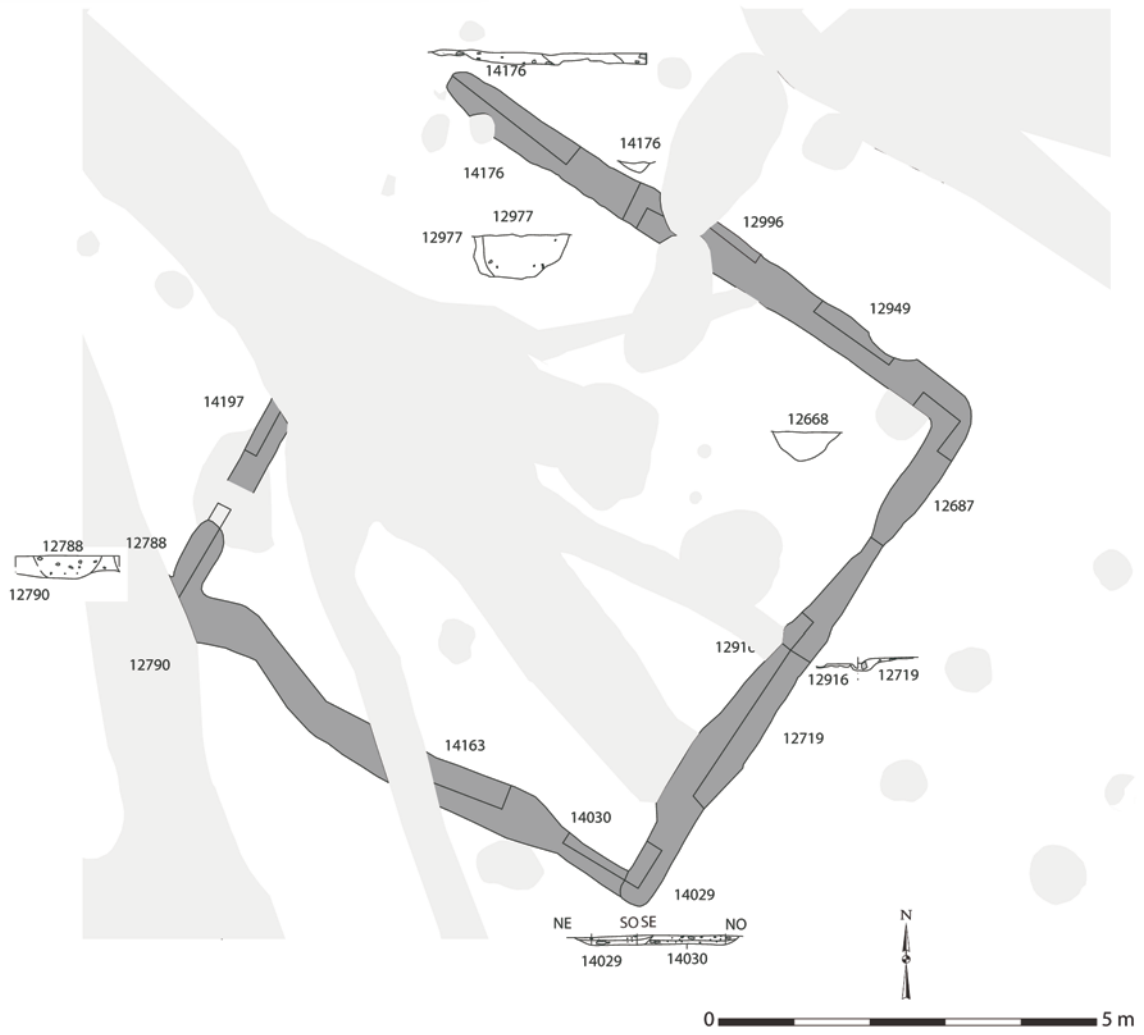

Tréguex, la Ville Pollo  
Cat. 043 (Bâtiment 742)

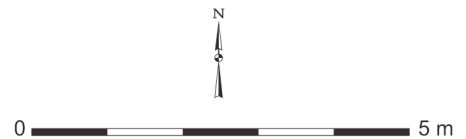
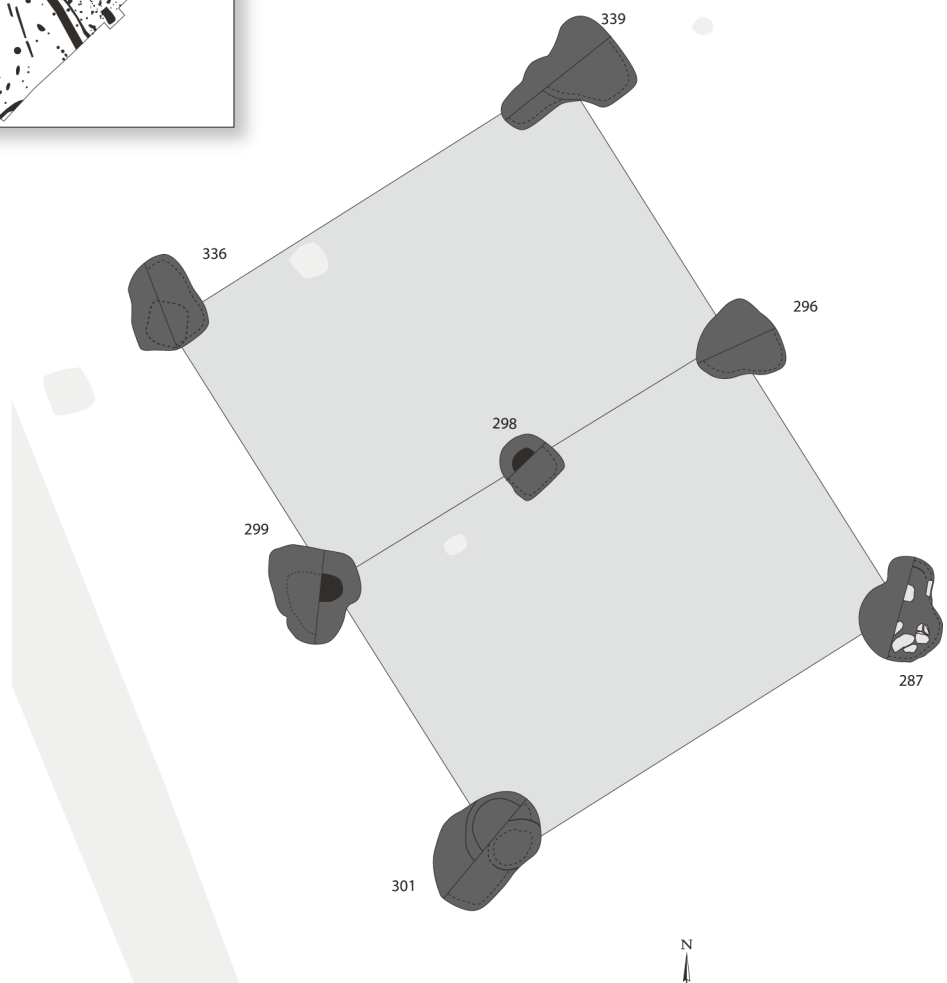
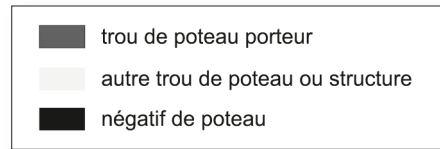

Trémeur, l'Abbaye  
Cat. 044 (E5)

**Cat. 044 (E5)**

Type : GVII0a

N° site : 22-11

Trémeur, l'Abbaye

Phase 3 ; datation : -140/ 100

Nature du site : établissement rural ; position du bâtiment : enclos secondaire

Module porteur (en m) : larg. : 6,30 ; long. : 8,40 ; superficie : 52,92 m<sup>2</sup>

Trou de poteau porteur (en cm) : 110 x 80 ; prof. : 42

Commentaire : bâtiment incendié, présence de torchis présentant des baguettes de bois fendu et clayonnage horizontal.

Bibliographie : Le Gall 2012



■ négatif de poteau

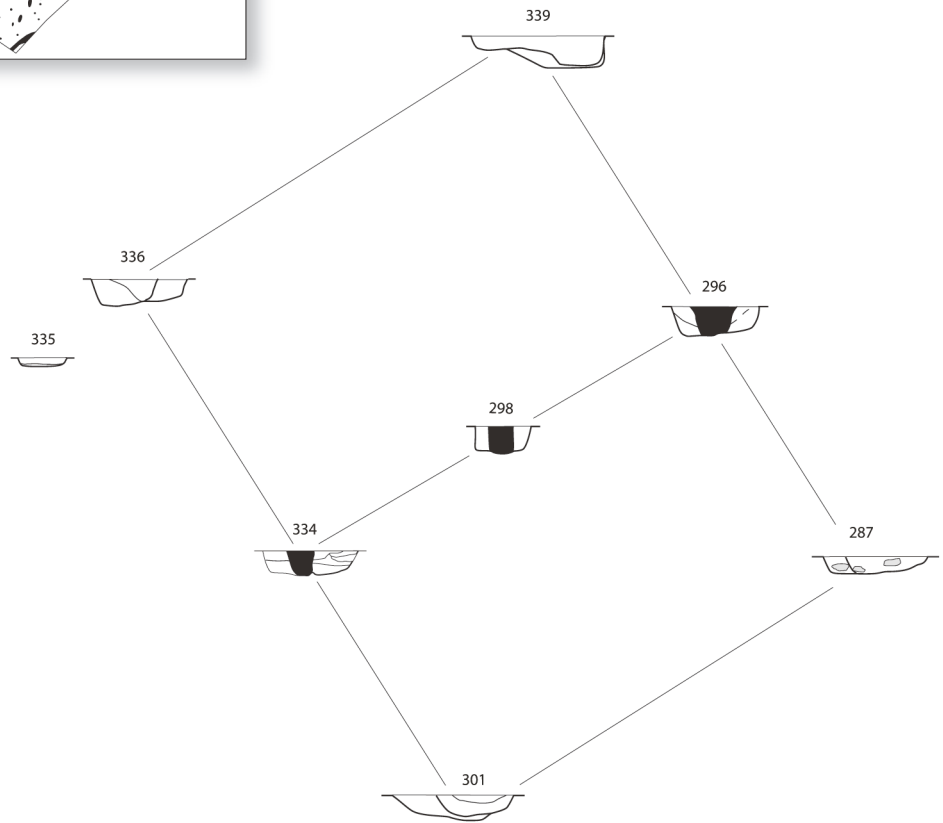

0 5 m

Trémeur, l'Abbaye  
Cat. 044 (E5)

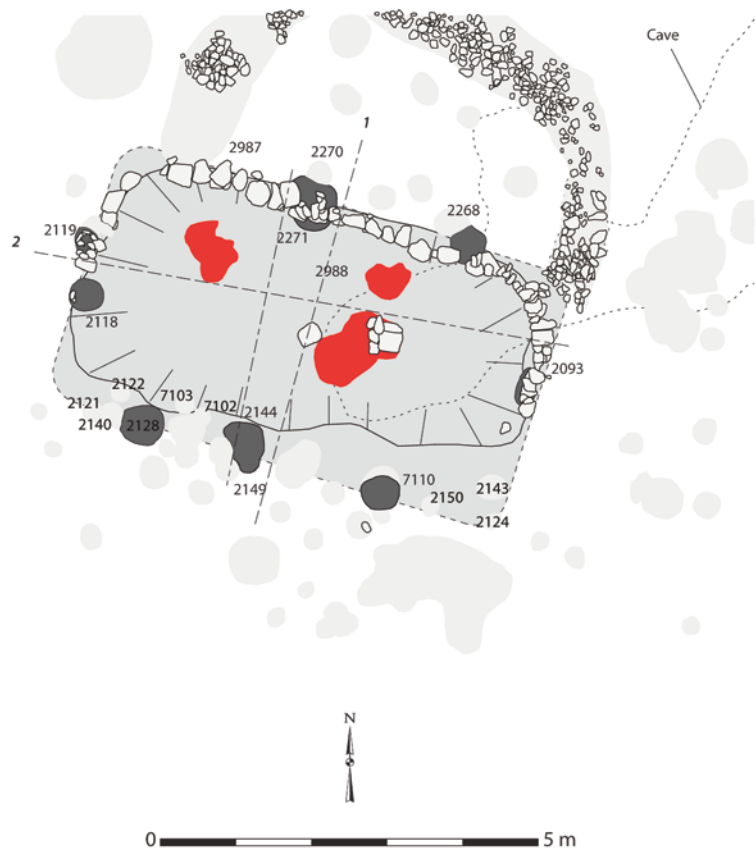
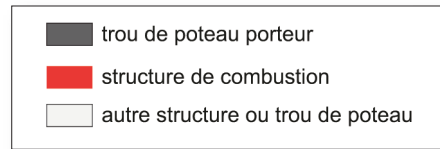

**Cat. 045 (Ens.2)**

Type : MVIII0a

N° site : 29-01

Brest, Kerlinou

Phase 3 ; datation : -100/-50

Nature du site : établissement rural ; position du bâtiment : enclos principal

Module porteur (en m) : larg. : 3,26 ; long. : 6,20 ; superficie : 20,21 m<sup>2</sup>

Trou de poteau porteur (en cm) : 64 x 73 ; prof. : 64

Dimensions hors tout du bâtiment (en m) : 3,26 x 6,20 ; superficie : 20 m<sup>2</sup>

Commentaire : bâtiment légèrement excavé à paroi porteuse. Les bords de l'excavation rectangulaire sont délimités par un parement en pierre.

Bibliographie : Nicolas 2022

Brest, ZAC de Kerlinou  
Cat. 045 (Ens. 2)

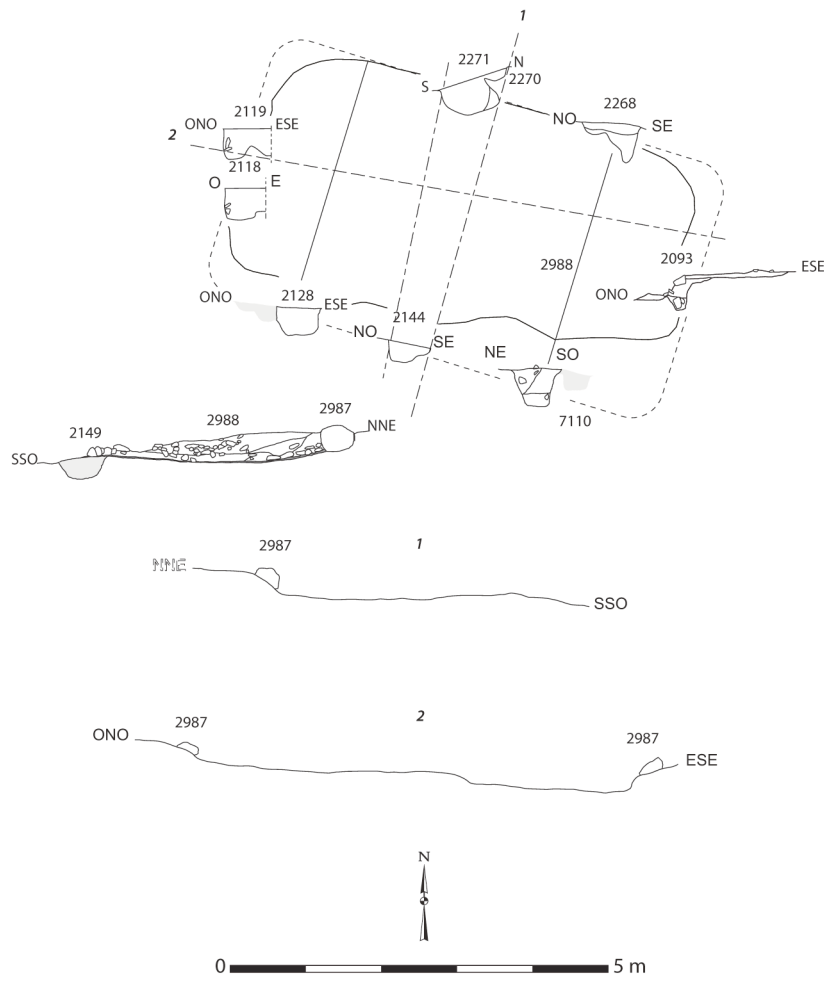
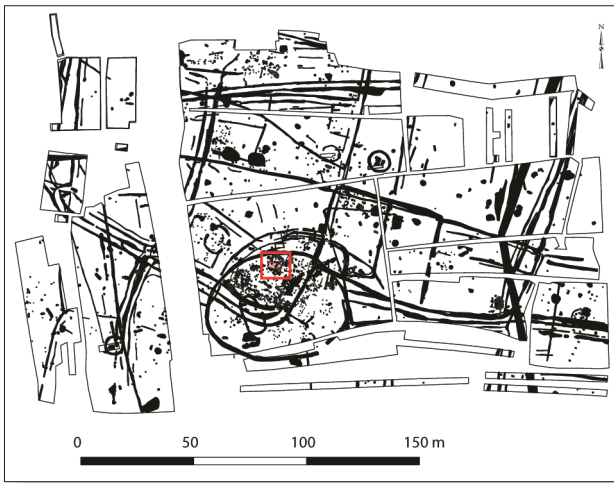

**Brest, ZAC de Kerlinou  
Cat. 045 (Ens. 2)**

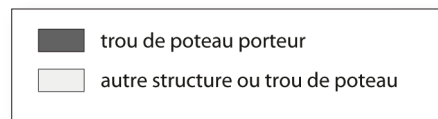
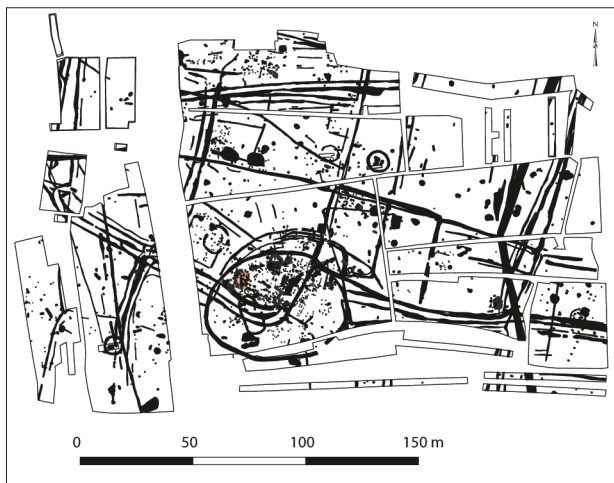

Brest, ZAC de Kerlinou  
Cat. 046 (Ens. 20)

### Cat. 046 (Ens.20)

Type : MVIII0a

N° site : 29-01

Brest, Kerlinou

Phase 3 ; datation : -100/-50

Nature du site : établissement rural ; position du bâtiment : enclos principal

Module porteur (en m) : larg. : 2,70 ; long. : 6,90 ; superficie : 18,63 m<sup>2</sup>

Trou de poteau porteur (en cm) : 47 x 50 ; prof. : 81

Commentaire : bâtiment excavé.

Bibliographie : Nicolas 2022

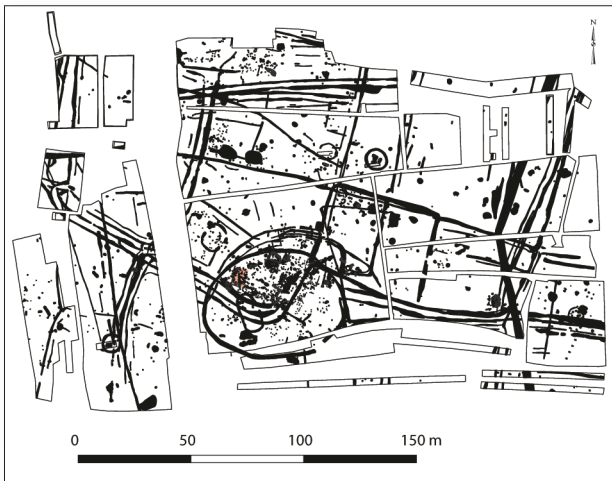

■ niveau d'occupation



0 5 m

**Brest, ZAC de Kerlinou  
Cat. 046 (Ens. 20)**

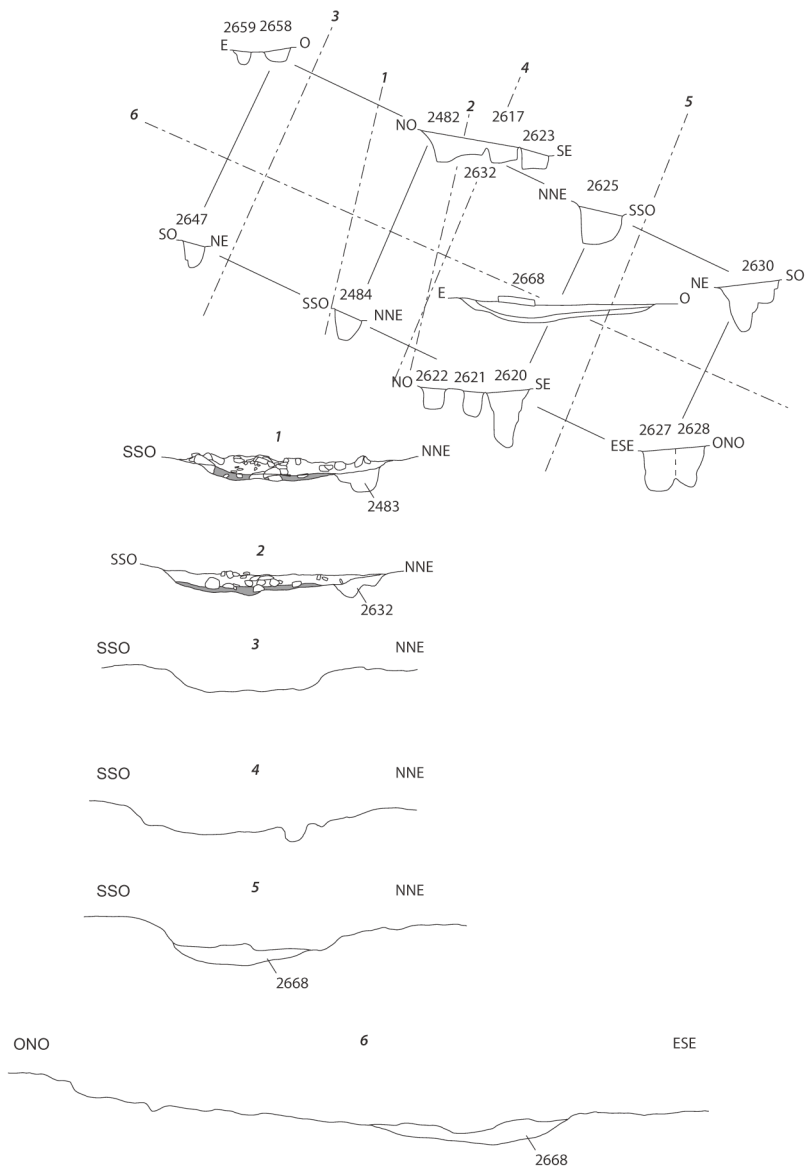

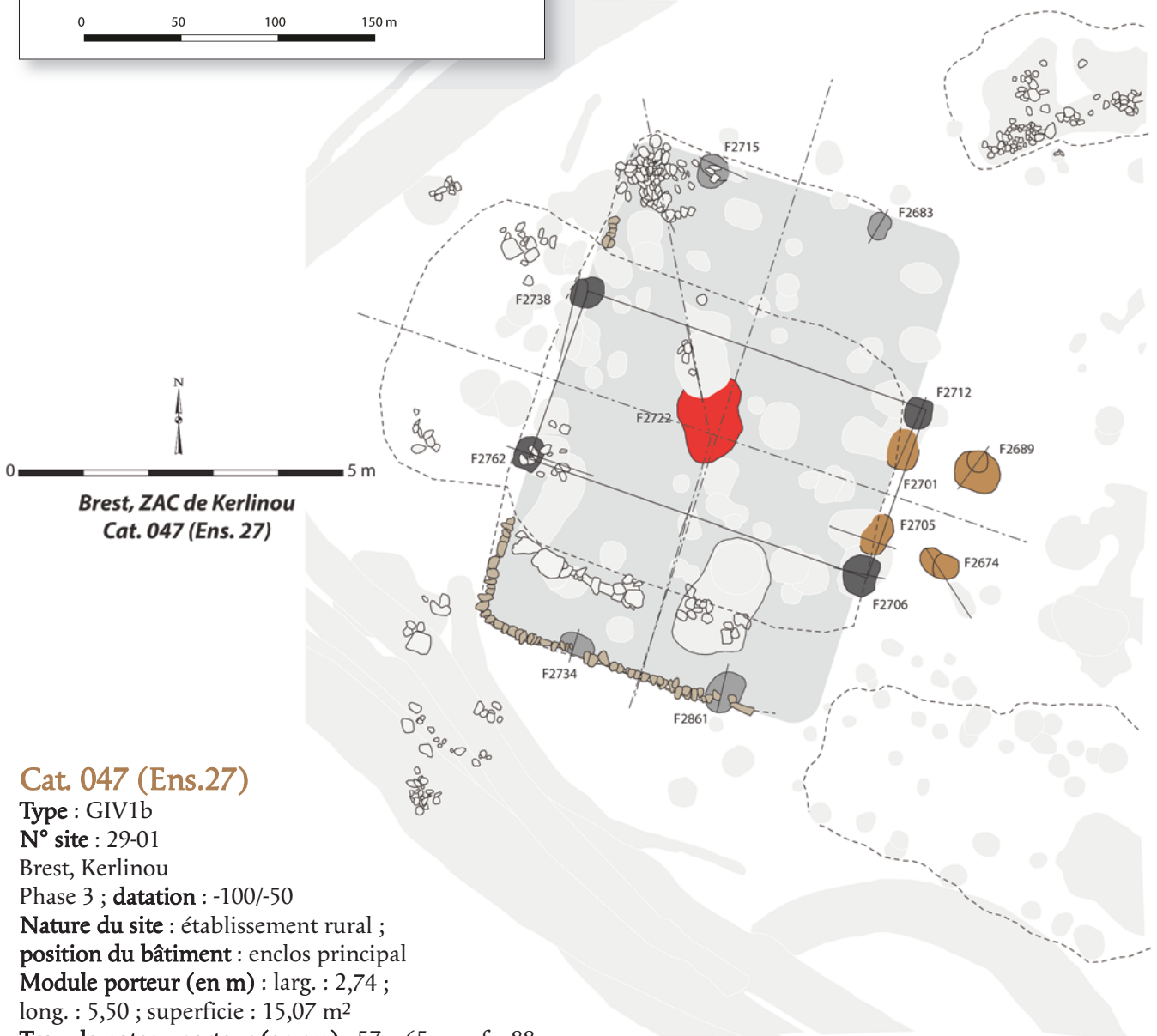
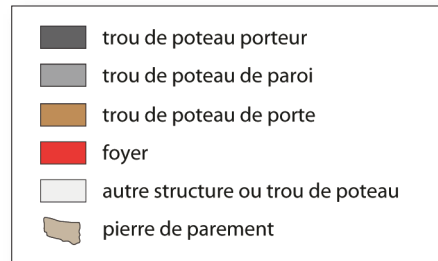
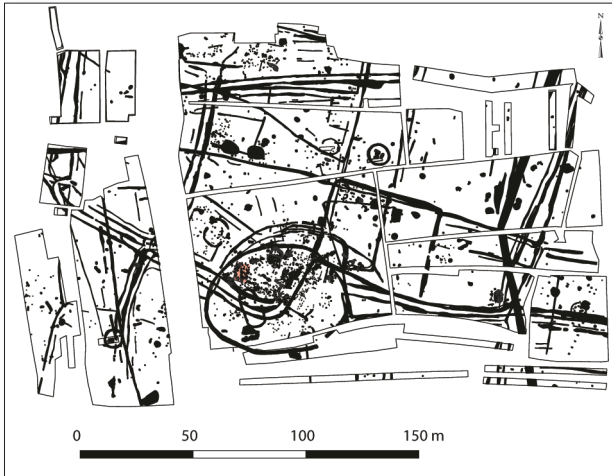

**Cat. 047 (Ens.27)**

Type : GIV1b

N° site : 29-01

Brest, Kerlinou

Phase 3 ; datation : -100/-50

Nature du site : établissement rural ;

position du bâtiment : enclos principal

Module porteur (en m) : larg. : 2,74 ;

long. : 5,50 ; superficie : 15,07 m<sup>2</sup>

Trou de poteau porteur (en cm) : 57 x 65 ; prof. : 88

Dimensions hors tout du bâtiment (en m) : 5,50 x 7,90 ; superficie : 43 m<sup>2</sup>

Nombre d'accès : 1 ; largeur porte (en cm) : 95 ; orientation porte : N63°E

Profondeur trou de poteau de porte (en cm) : 73

Profondeur éléments de paroi (en cm) : 78 ; nature des structures de la paroi : trous de poteau, torchis

Commentaire : bâtiment légèrement excavé. Les bords de l'excavation rectangulaire sont délimités par un parement en pierre.

Bibliographie : Nicolas 2022

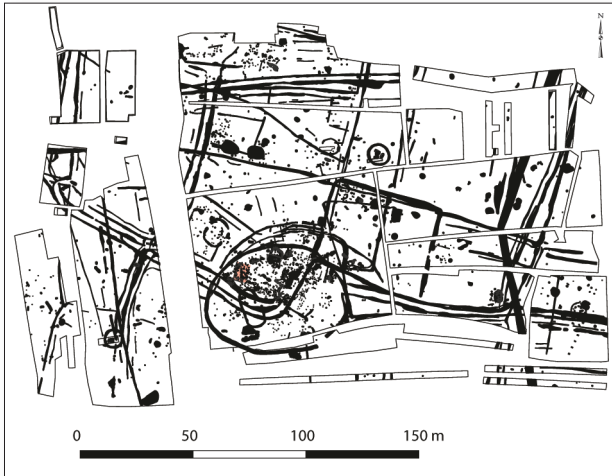

- trou de poteau porteur
- trou de poteau de paroi
- trou de poteau de porte
- foyer
- autre structure ou trou de poteau
- pierre de parement

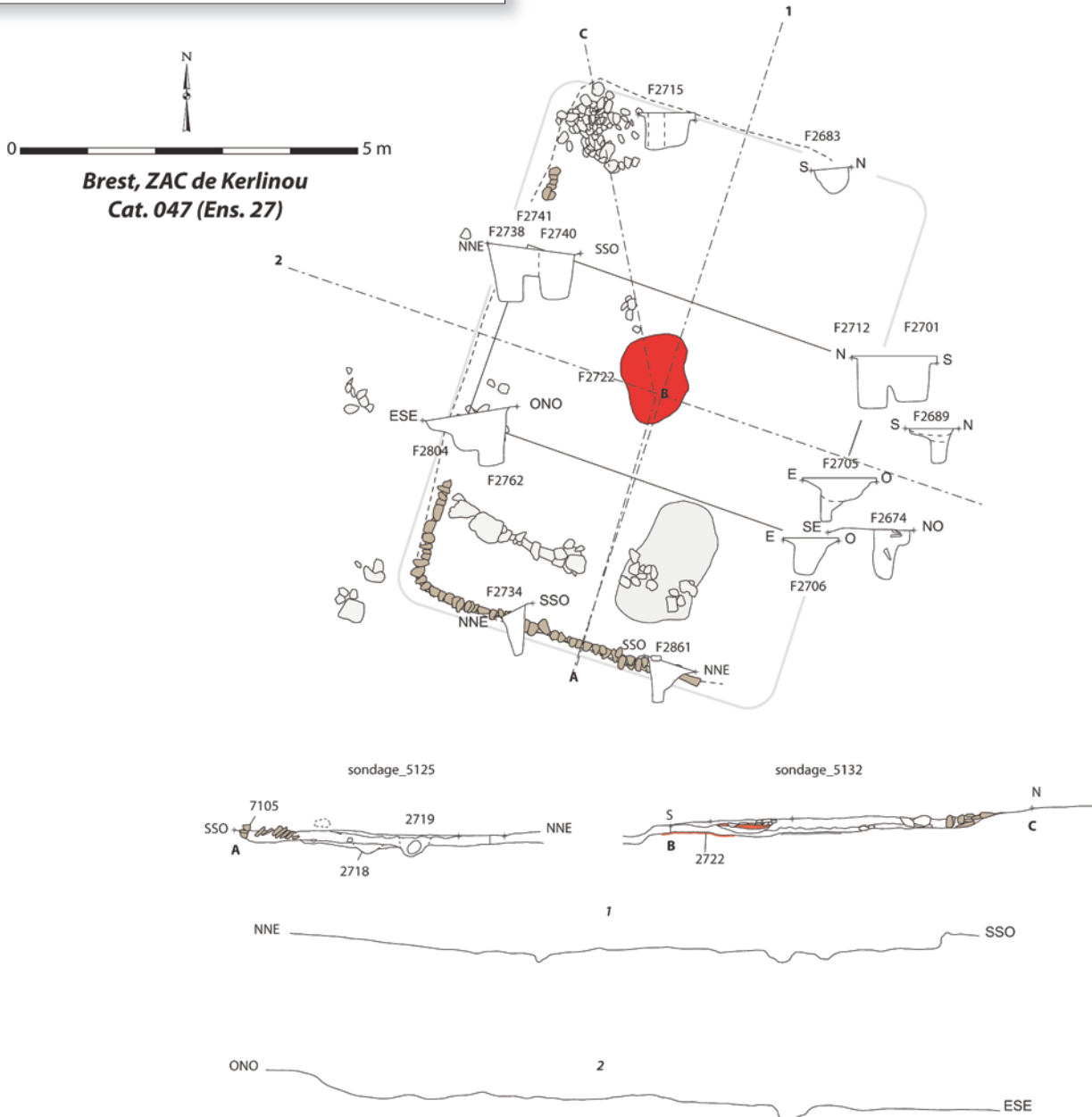

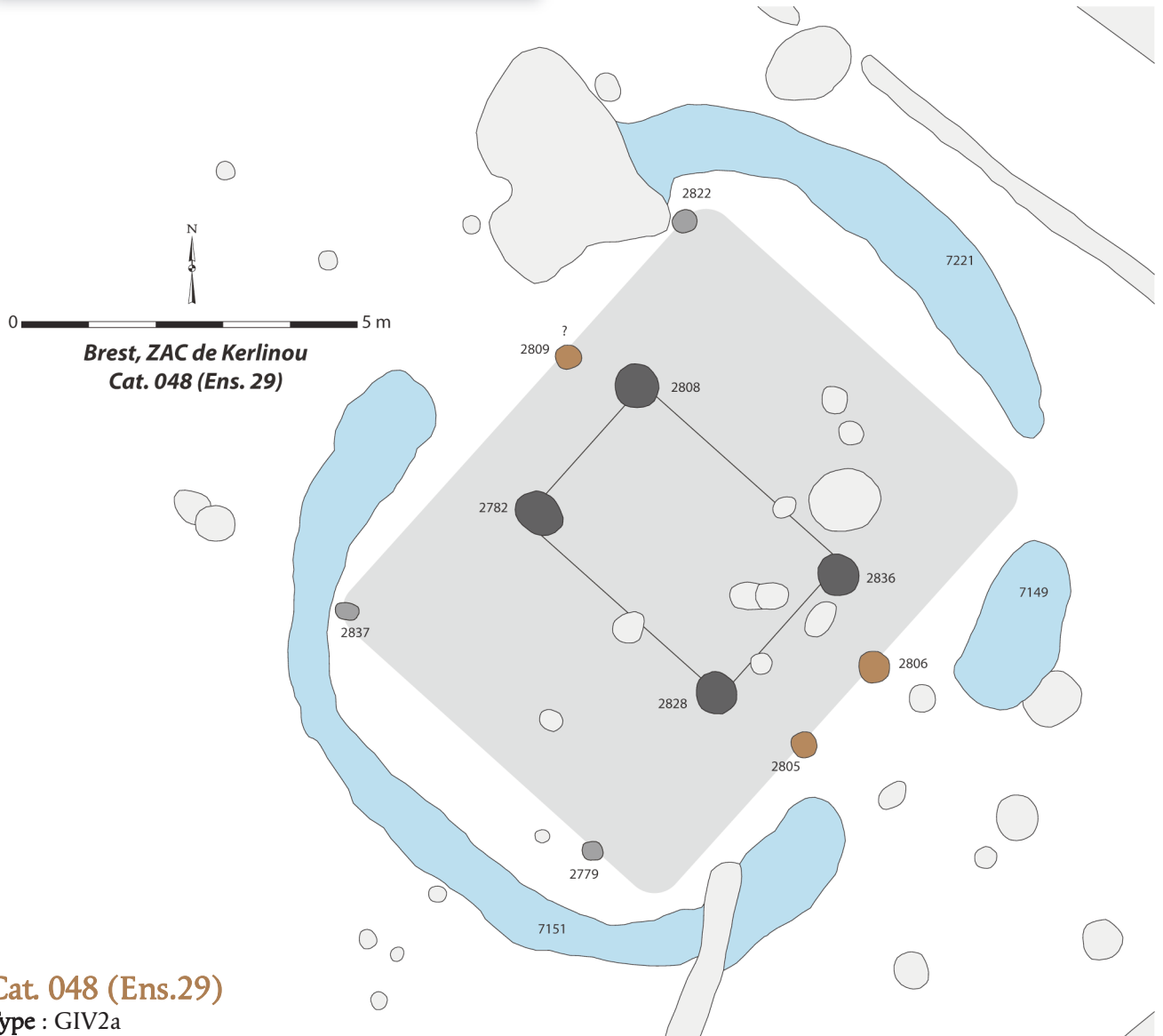
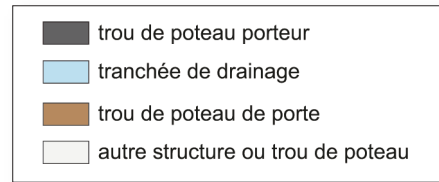
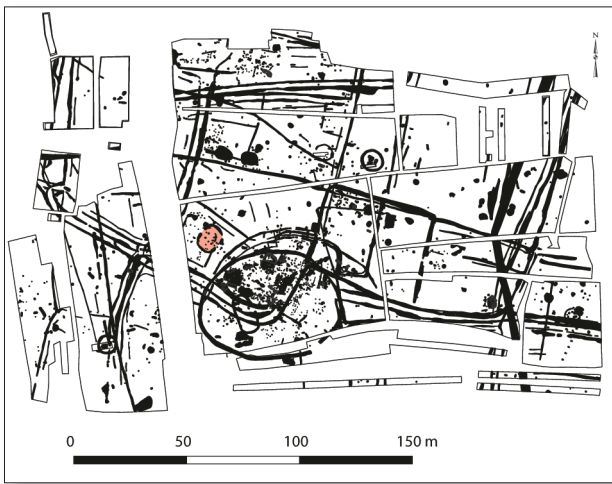

**Cat. 048 (Ens.29)**

Type : GIV2a  
N° site : 29-01

Brest, Kerlinou  
Phase 2/3 ; datation : -450/-150

Nature du site : établissement rural ; position du bâtiment : périphérie d'enclos

Module porteur (en m) : larg. : 2,60 ; long. : 3,90 ; superficie : 10,14 m<sup>2</sup>

Trou de poteau porteur (en cm) : 66 x 71 ; prof. : 52

Dimensions hors tout du bâtiment (en m) : 6,50 x 8,30 ; superficie : 54 m<sup>2</sup>

Nombre d'accès : 2 ; largeur porte 1 (en cm) : 130 ; largeur porte 2 (en cm) : ind. ; orientation porte 1 : N97°E ; orientation porte 2 : N48°O

Profondeur trou de poteau de porte (en cm) : 14

Bibliographie : Nicolas 2022

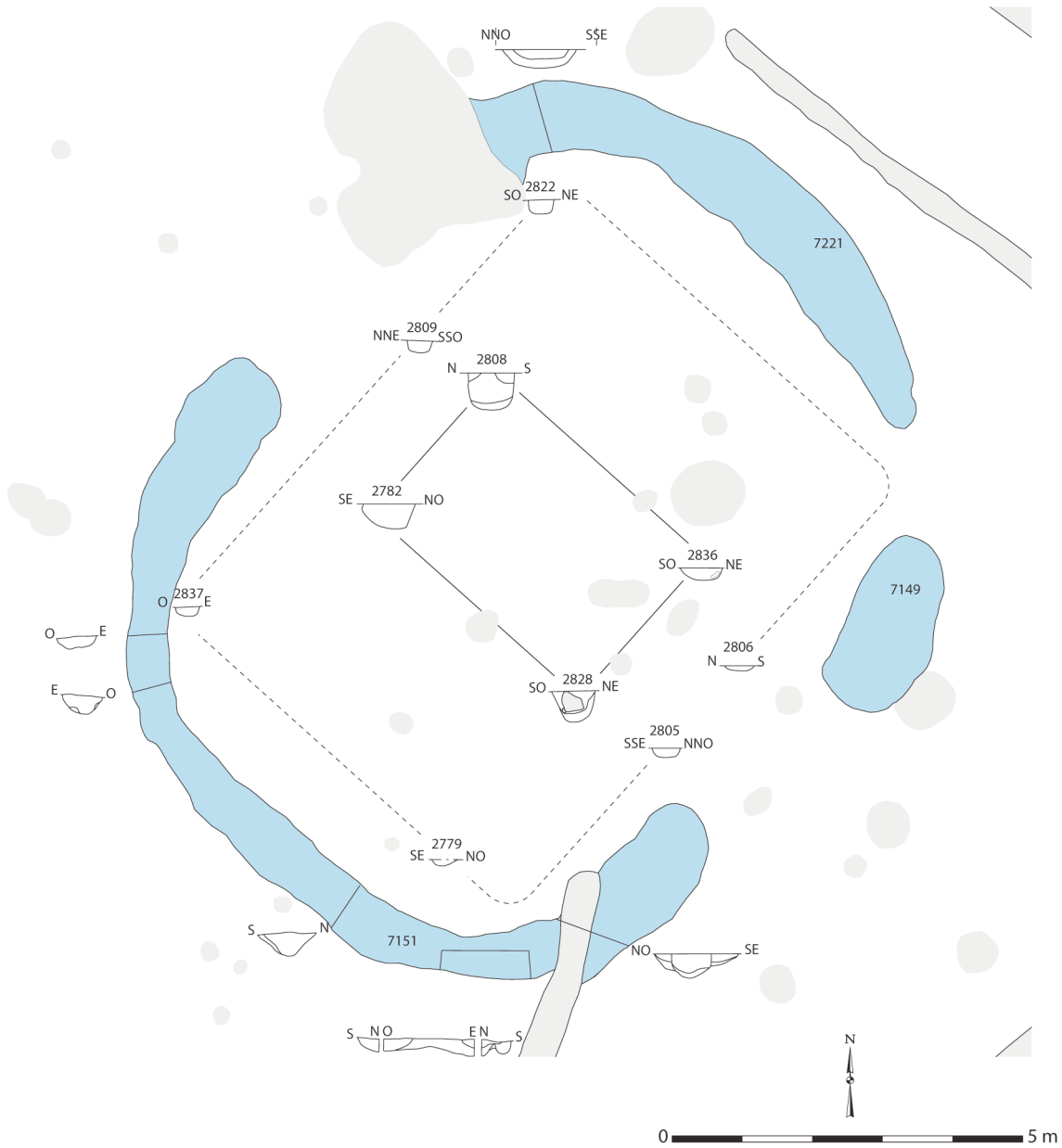
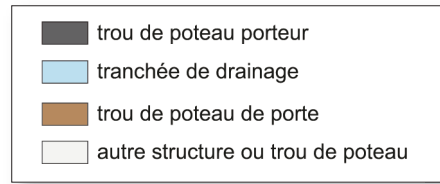
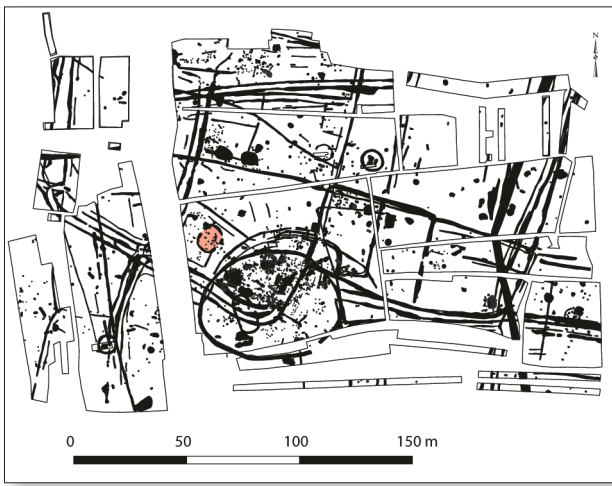

Brest, ZAC de Kerlinou  
Cat. 048 (Ens. 29)

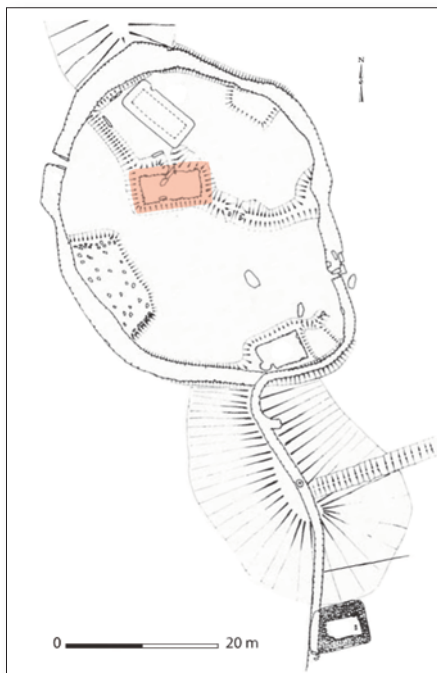

Landéda, île Guennoc  
Cat. 049 (Maison 2)

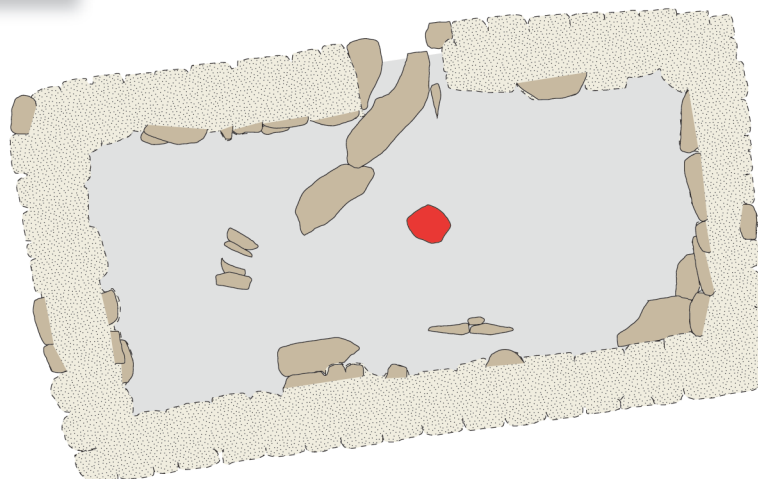

### Cat. 049 (bâtiment 2)

Type : pierG01b

N° site : 29-02

Landéda, île Guennoc

Phase 3 ; datation : -140/-30

Nature du site : ind. ; position du bâtiment : enclos principal

Module porteur (en m) : larg. : 3,50 ; long. : 7,78 ; superficie : 27,23 m<sup>2</sup>

Dimensions hors tout du bâtiment (en m) : 5,30 x 9,63 ; superficie : 51 m<sup>2</sup>

Nombre d'accès : 1 ; largeur porte (en cm) : 67 ; orientation porte : N10°O

Nature des structures de la paroi : mur en pierre

Bibliographie : Daire 2004 ; 2008

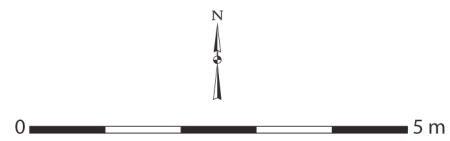
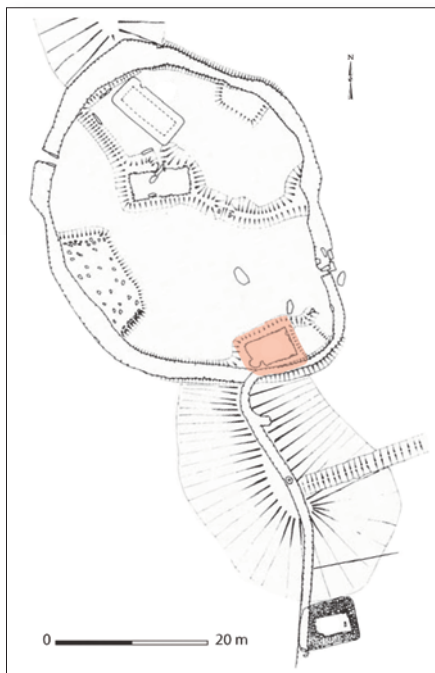

Landéda, île Guennoc  
Cat. 050 (Maison 3)

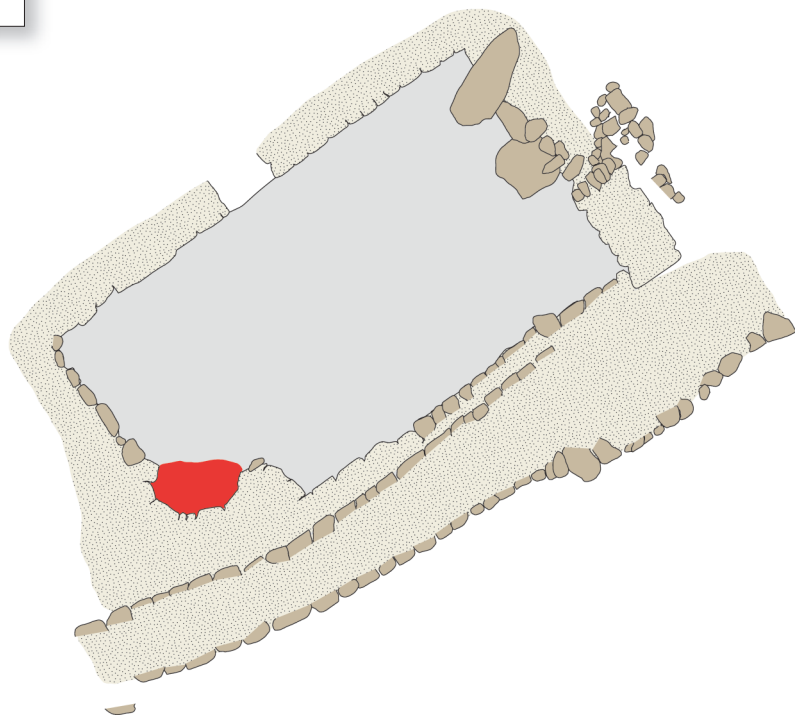

### Cat. 050 (bâtiment 3)

Type : pierG01b

N° site : 29-02

Landéda, île Guennoc

Phase 3 ; datation : -140/-30

Nature du site : établissement rural ; position du bâtiment : enclos principal

Module porteur (en m) : larg. : 3,60 ; long. : 6,70 ; superficie : 24,12 m<sup>2</sup>

Dimensions hors tout du bâtiment (en m) : 4,60 x 8,37 ; superficie : 39 m<sup>2</sup>

Nombre d'accès : 1 ; largeur porte (en cm) : 83 ; orientation porte : N37°O

Nature des structures de la paroi : mur en pierre

Bibliographie : Daire 2004 ; 2008

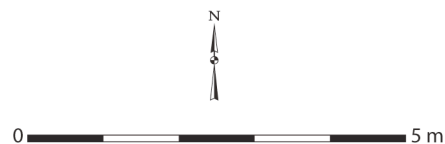
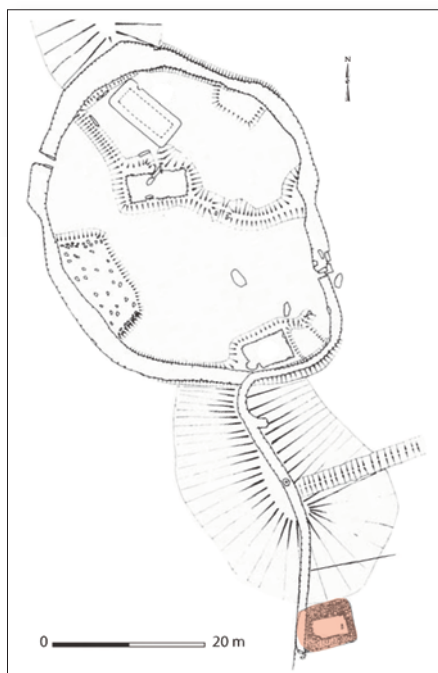

Landéda, île Guennoc  
Cat. 051 (Maison 4)



### Cat. 051 (bâtiment 4)

Type : pierG01b

N° site : 29-02

Landéda, île Guennoc

Phase 3 ; datation : -140/-30

Nature du site : établissement rural ; position du bâtiment : enclos principal

Module porteur (en m) : larg. : 2,43 ; long. : 4,87 ; superficie : 11,83 m<sup>2</sup>

Dimensions hors tout du bâtiment (en m) : 6,30 x 7,90 ; superficie : 50 m<sup>2</sup>

Nombre d'accès : 1 ; largeur porte (en cm) : 88 ; orientation porte : N75°E

Nature des structures de la paroi : mur en pierre

Commentaire : réutilisation du bâtiment au Moyen Âge.

Bibliographie : Daire 2004 ; 2008

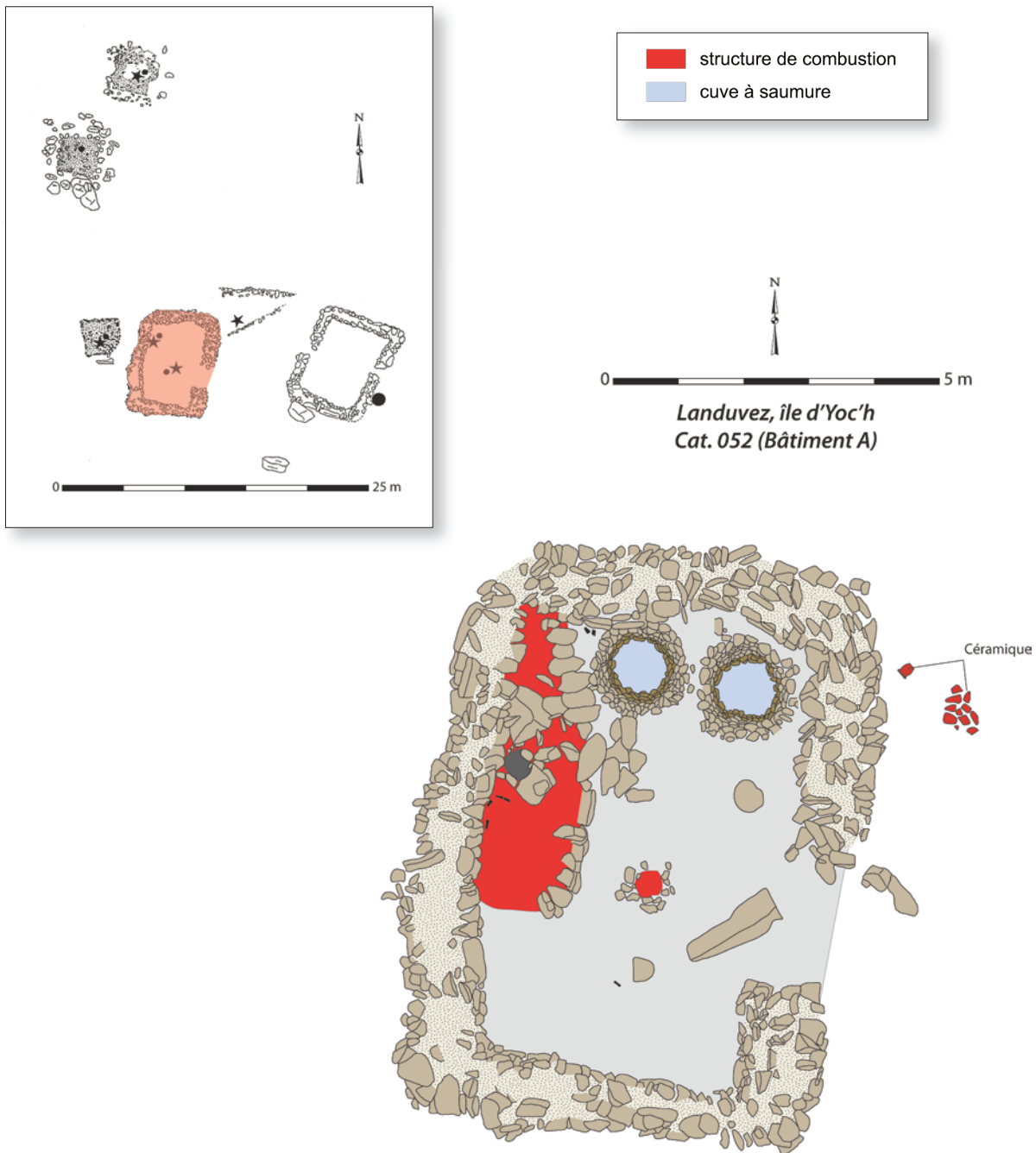

**Cat. 052 (Bât A)**

Type : pierG01b

N° site : 29-03

Landunvez, île d'Yoc'h

Phase 3 ; datation : -100/-50

Nature du site : oppidum ; position du bâtiment : enclos principal

Module porteur (en m) : larg. : 4,60 ; long. : 7,03 ; superficie : 32,34 m<sup>2</sup>

Dimensions hors tout du bâtiment (en m) : 6,75 x 9,06 ; superficie : 61 m<sup>2</sup>

Nombre d'accès : 1 ; largeur porte (en cm) : 156 ; orientation porte : N98°E

Nature des structures de la paroi : mur en pierre

Commentaire : atelier.

Bibliographie : Daire 2004 ; 2008

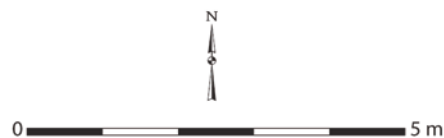
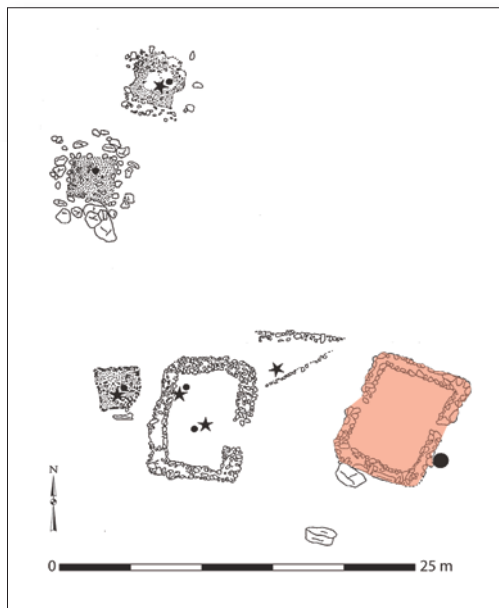

Landuvez, île d'Yoc'h  
Cat. 053 (Bâtiment C)

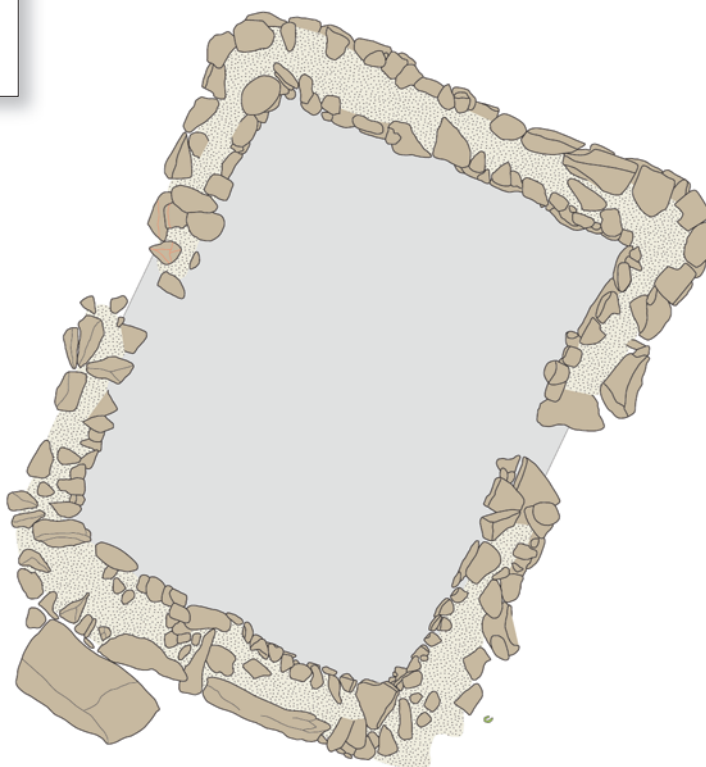

### Cat. 053 (Bât C)

Type : pierG02b

N° site : 29-03

Landunvez, île d'Yoc'h

Phase 3 ; datation : -100/-50

Nature du site : oppidum ; position du bâtiment : enclos principal

Module porteur (en m) : larg. : 5,22 ; long. : 6,70 ; superficie : 34,97 m<sup>2</sup>

Dimensions hors tout du bâtiment (en m) : 6,82 x 8,77 ; superficie : 60 m<sup>2</sup>

Nombre d'accès : 2 ; largeur porte 1 (en cm) : 60 ; largeur porte 2 (en cm) : 50 ;

orientation porte 1 : N65°O ; orientation porte 2 : N115°E

Nature des structures de la paroi : mur en pierre

Bibliographie : Daire 2004 ; 2008

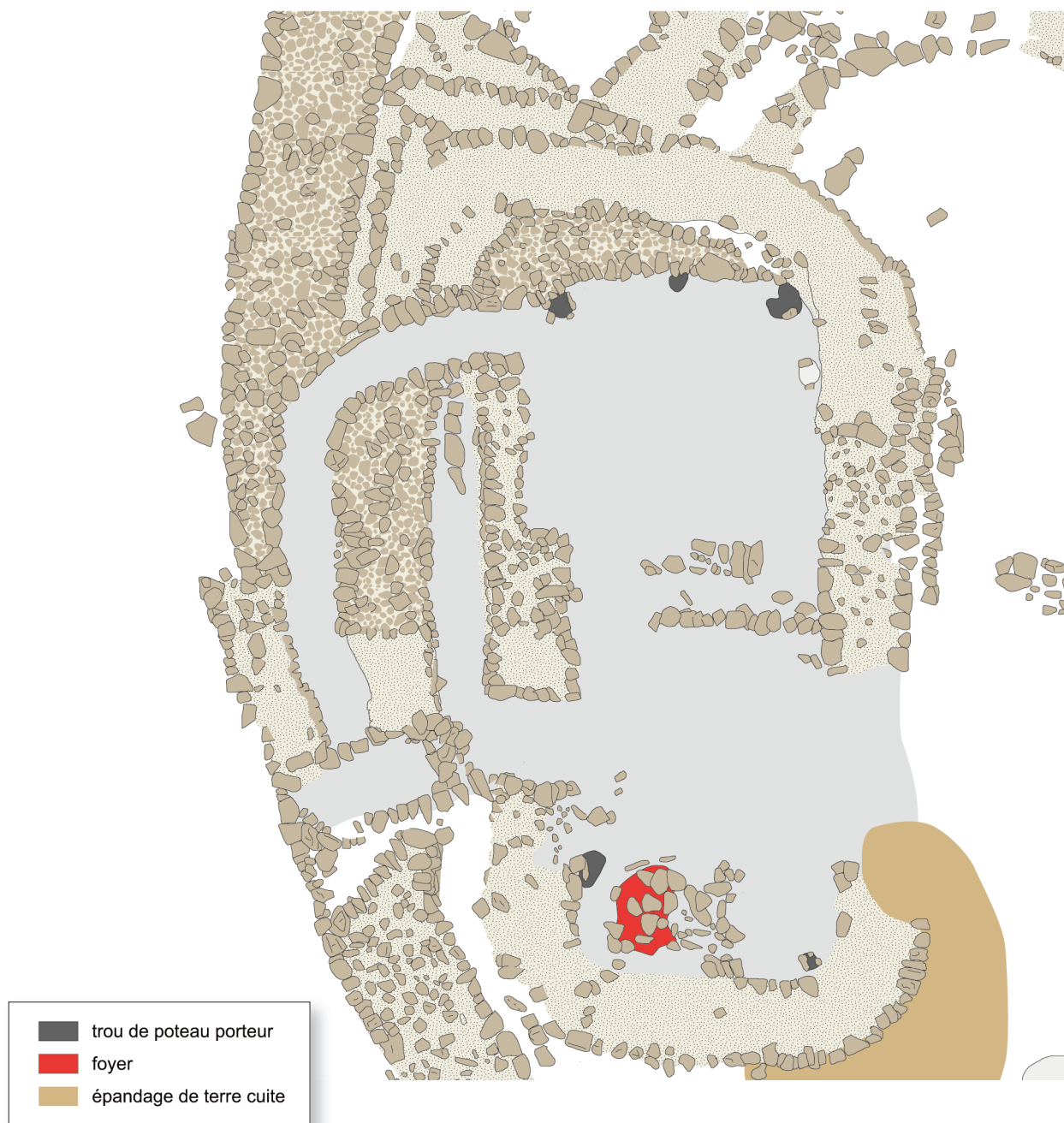

- trou de poteau porteur
- foyer
- épandage de terre cuite

0 5 m

Plouhinec, Kersigneau-Saint-Jean  
Cat. 054 (Bât. 1)



### Cat. 054 (Bât 1)

Type : pierG01b

N° site : 29-04

Plouhinec, Kersigneau-Saint-Jean

Phase 2/3 ; datation : -300/ 20

Nature du site : établissement rural ;

position du bâtiment : enclos principal

Module porteur (en m) : larg. : 3,93 ; long. : 10,76 ;  
superficie : 42,29 m<sup>2</sup>

Dimensions hors tout du bâtiment (en m) :

6,70 x 14,00 ; superficie : 94 m<sup>2</sup>

Nombre d'accès : 1 ; largeur porte (en cm) : ind. ;

orientation porte : N90°E

Nature des structures de la paroi : mur en pierre

Commentaire : les bâtiments en pierre succèdent à des édifices sur poteaux avec paroi en torchis.

Bibliographie : Giot, Morzadec 1989 ; Giot *et al.* 1991





### Cat. 055 (Bât 2)

Type : pierG?1b

N° site : 29-04

Plouhinec, Kersigneau-Saint-Jean

Phase 2/3 ; datation : -300/+20

Nature du site : établissement rural ;

position du bâtiment : enclos principal

Module porteur (en m) : larg. : 5,74 ; long. : 6,74 ;  
superficie : 38,69 m<sup>2</sup>

Dimensions hors tout du bâtiment (en m) :

8,14 x 9,64 ; superficie : 78 m<sup>2</sup>

Nombre d'accès : 1 ; largeur porte (en cm) : 131 ;

orientation porte : N65°O

Nature des structures de la paroi : mur en pierre

Commentaire : deux trous de poteau dans les angles nord.

Deux pièces, l'une au fond pourrait correspondre à un cellier.

Bibliographie : Giot, Morzadec 1989 ; Giot *et al.* 1991

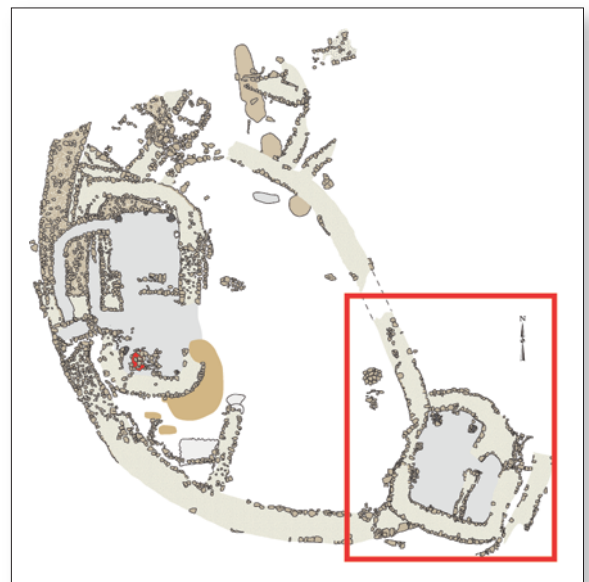

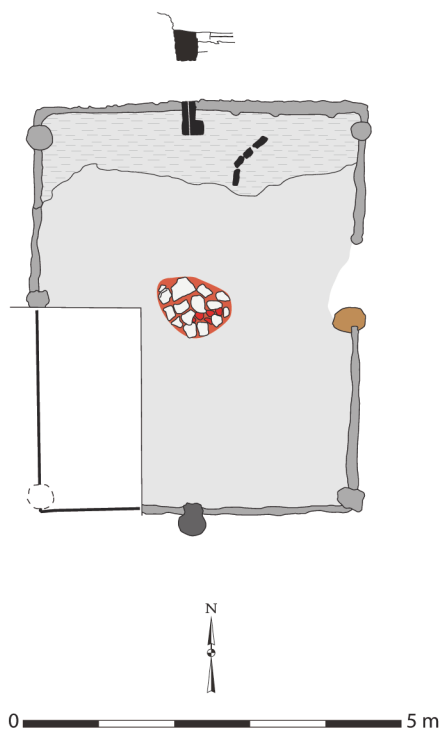
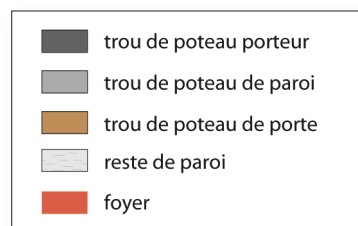
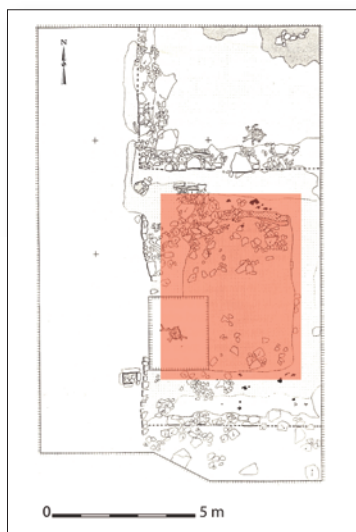

Pluguffan, Keriner  
Cat. 056 (Bâtiment 1)

### Cat. 056 (Bât 1)

Type : MII1b

N° site : 29-05

Pluguffan, Keriner

Phase 3 ; datation : -60/+40

Nature du site : indéterminé

Module porteur (en m) : long. : 5,57

Trou de poteau porteur (en cm) : 17 x 45 ; prof. : 40 ;

dimension du négatif (en cm) : 20 x 30 ; forme du poteau : rectangulaire

Dimensions hors tout du bâtiment (en m) : 4,22 x 5,57 ; superficie : 24 m<sup>2</sup>

Nombre d'accès : 1 ; largeur porte (en cm) : 83 ; orientation porte : N92°E

Nature des structures de la paroi : trous de poteau, torchis

Commentaire : paroi soutenue par huit poteaux porteurs de la sablière.

Bibliographie : Menez 1988

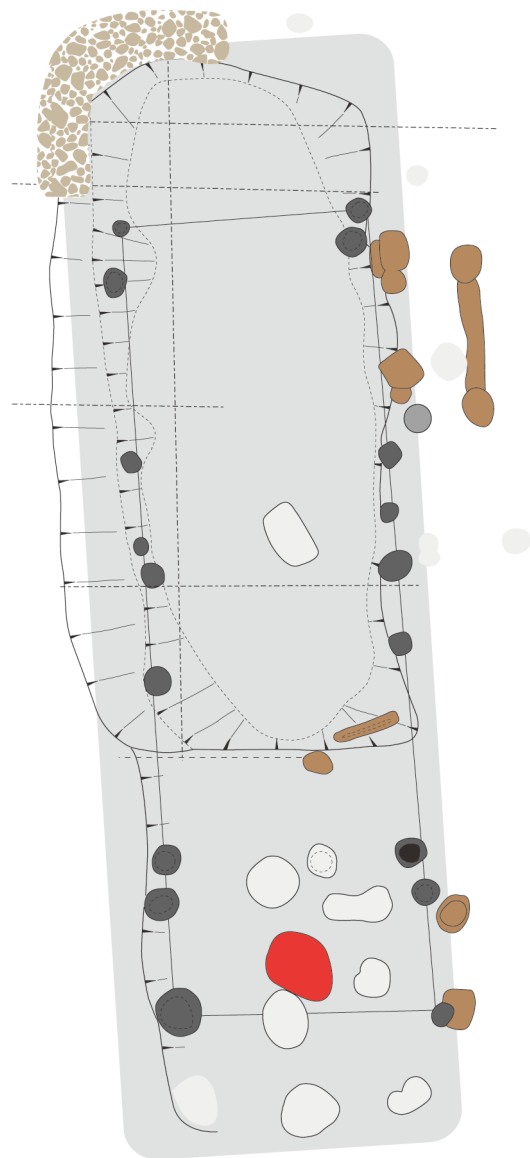
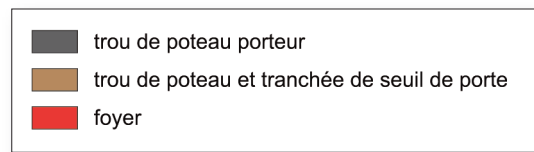
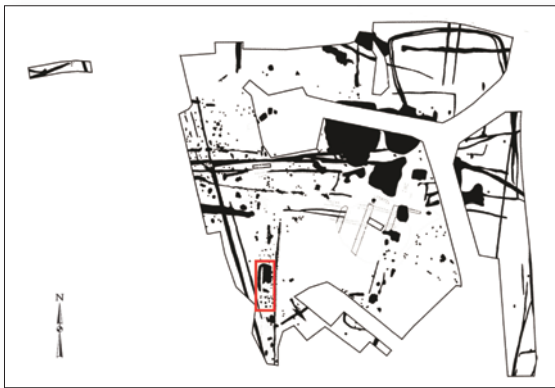

### Cat. 057 (UA I)

Type : GXVIII2b

N° site : 29-06

Pont-l'Abbé, Keralio

Phase 1 ; datation : -520/-350

Nature du site : habitat rural ouvert

Module porteur (en m) : larg. : 3,42 ; long. : 11,77 ;  
superficie : 40,25 m<sup>2</sup>

Trou de poteau porteur (en cm) : 60 x 63 ; prof. : 53

Dimensions hors tout du bâtiment (en m) :

5,41 x 16,16 ; superficie : 87 m<sup>2</sup>

Nombre d'accès : 2 ; largeur porte 1 (en cm) : 159 ;

largeur porte 2 (en cm) : 92 ; orientation porte 1 :

N87°E ; orientation porte 2 : N87°E

Profondeur trou de poteau de porte (en cm) : 38

Commentaire : bâtiment avec renforcement de l'angle nord-ouest à l'aide de blocs de granit. Paroi probablement en terre et bois et non en pierre comme proposée dans la restitution.

Bibliographie : Hinguant, Le Goff 1998

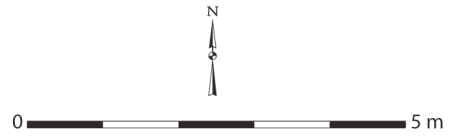
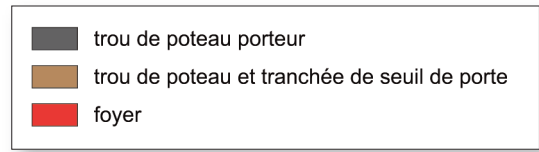
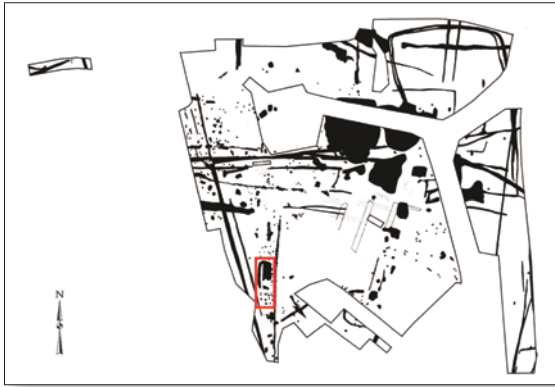

Pont-l'Abbé, Keralio  
Cat. 057

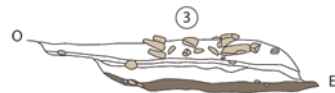
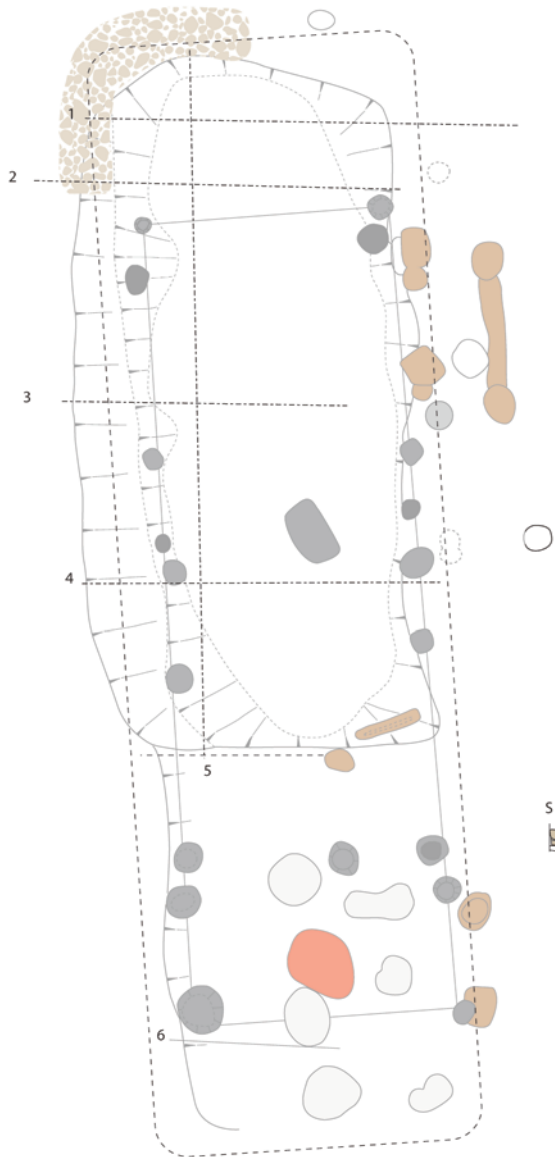

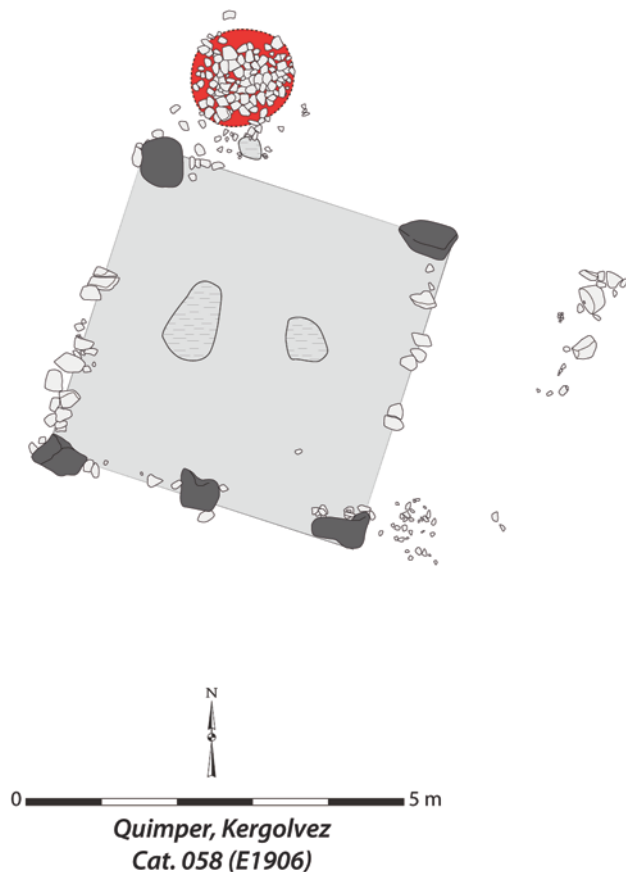
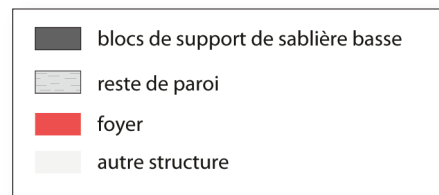
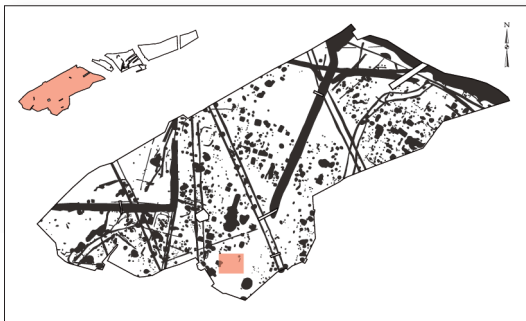

### Cat. 058 (E1906)

Type : M00b

N° site : 29-07

Quimper, Kergolvez

Phase 3 ; datation : -200/-25

Nature du site : agglomération ouverte

Module porteur (en m) : larg. : 4,00 ; long. : 4,00 ; superficie : 16 m<sup>2</sup>

Dimensions hors tout du bâtiment (en m) : 4,00 x 4,00 ; superficie : 16 m<sup>2</sup>

Nature des structures de la paroi : sablière

Commentaire : bâtiment à pans de bois. Sablière basse reposant sur des pierres.

Bibliographie : Le Goff 2014 ; 2020

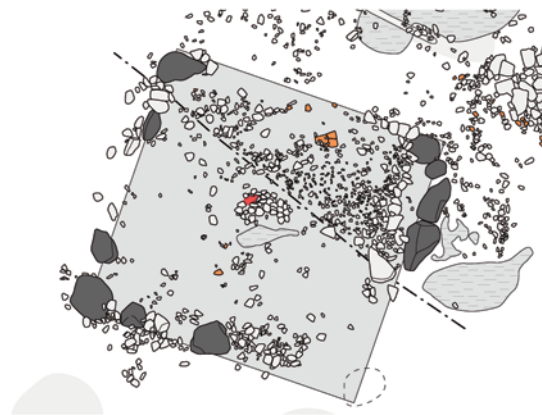
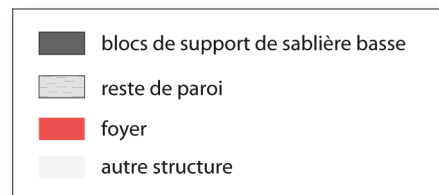
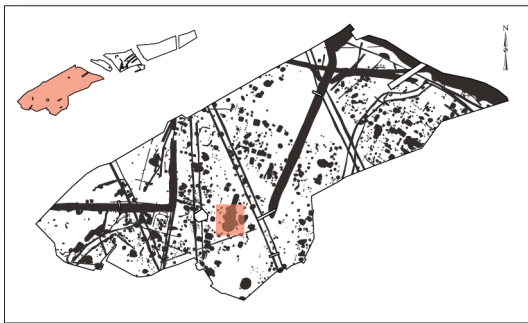

0 5 m

Quimper, Kergolvez  
Cat. 059 (E5236)

### Cat. 059 (E5236)

Type : M00b

N° site : 29-07

Quimper, Kergolvez

Phase 3 ; datation : -200/-25

Nature du site : agglomération ouverte

Module porteur (en m) : larg. : 3,50 ; long. : 3,50 ; superficie : 12,25 m<sup>2</sup>

Dimensions hors tout du bâtiment (en m) : 3,50 x 3,50 ; superficie : 12 m<sup>2</sup>

Nature des structures de la paroi : sablière

Commentaire : bâtiment à pans de bois. Sablière reposant sur des gros blocs et sol empierré.

Bibliographie : Le Goff 2014 ; 2020

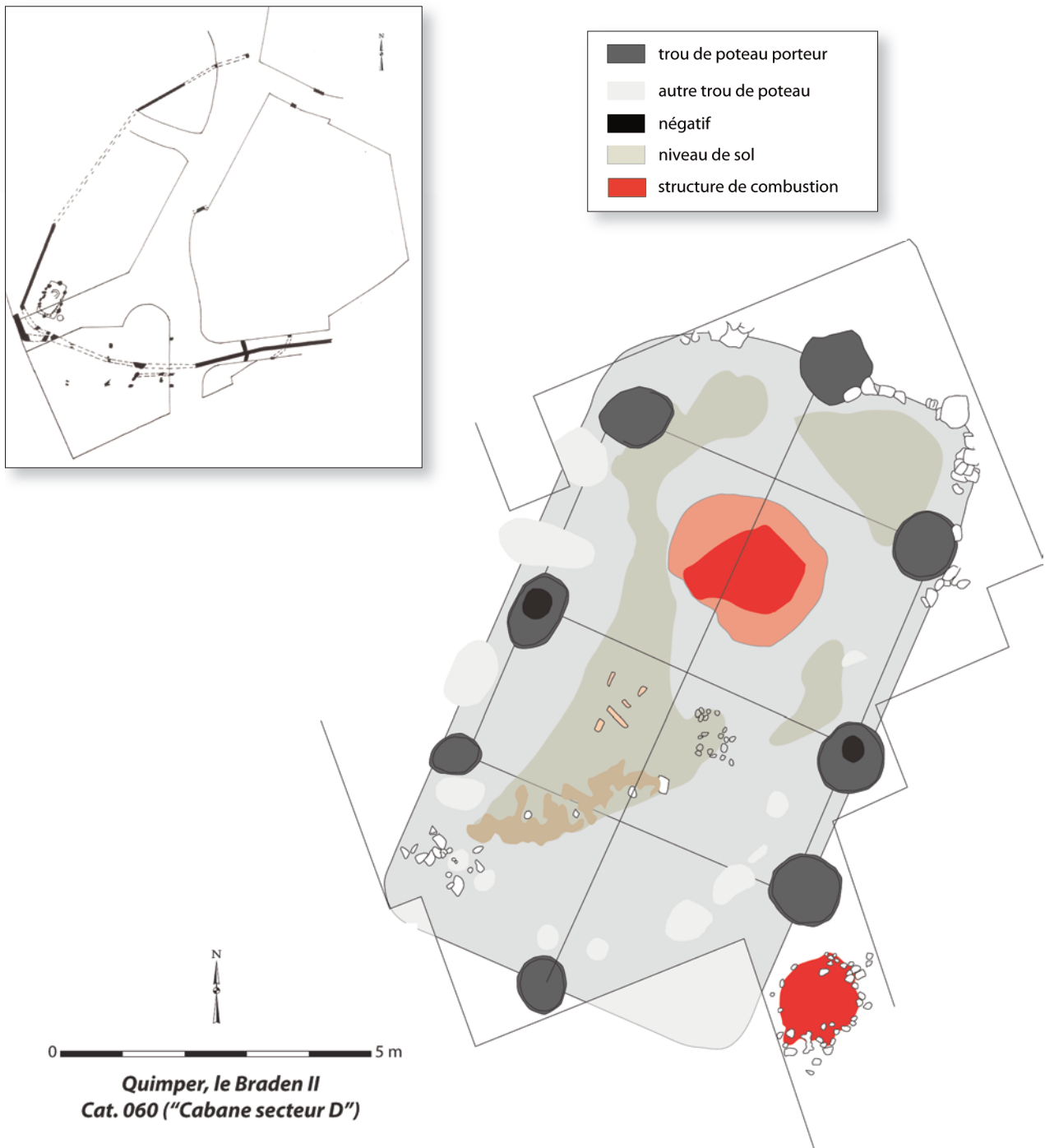

**Cat. 060 (B1)**

Type : G?0b

N° site : 29-08

Quimper, le Braden II

Phase 3 ; datation : -150/-30

Nature du site : établissement rural ; position du bâtiment : enclos central

Module porteur (en m) : larg. : 5,70 ; long. : 11,00 ; superficie : 62,70 m<sup>2</sup>

Trou de poteau porteur (en cm) : 110 x 110 ; prof. : 100

Commentaire : paroi marquée par quelques pierres.

Bibliographie : Le Bihan 1984

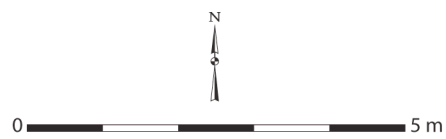
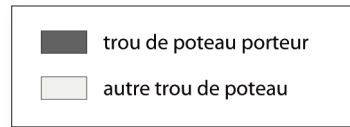
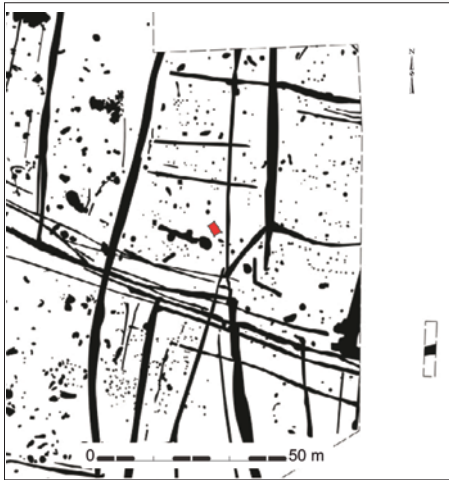

Betton, Pluvignon  
Cat. 061 (Bât. 2)

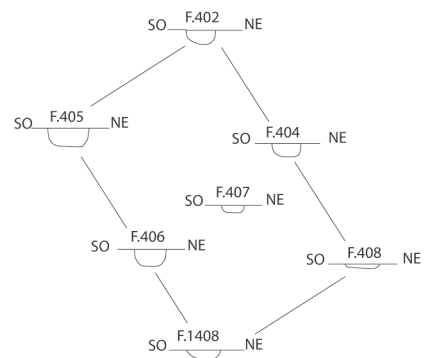
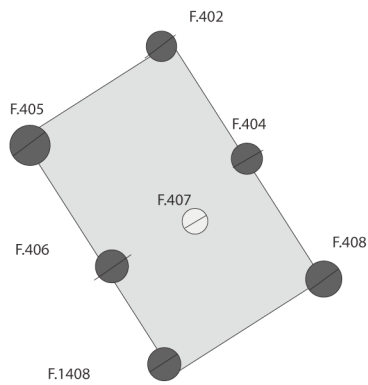

**Cat. 061 (B2)**

Type : MVI0a

N° site : 35-01

Betton, Pluvignon

Phase 2 ; datation : -450/-150

Nature du site : établissement rural ; position du bâtiment : enclos secondaire

Module porteur (en m) : larg. : 2,40 ; long. : 4,00 ; superficie : 9,60 m<sup>2</sup>

Trou de poteau porteur (en cm) : 55 x 55 ; prof. : 25

Bibliographie : Blanchet 2007

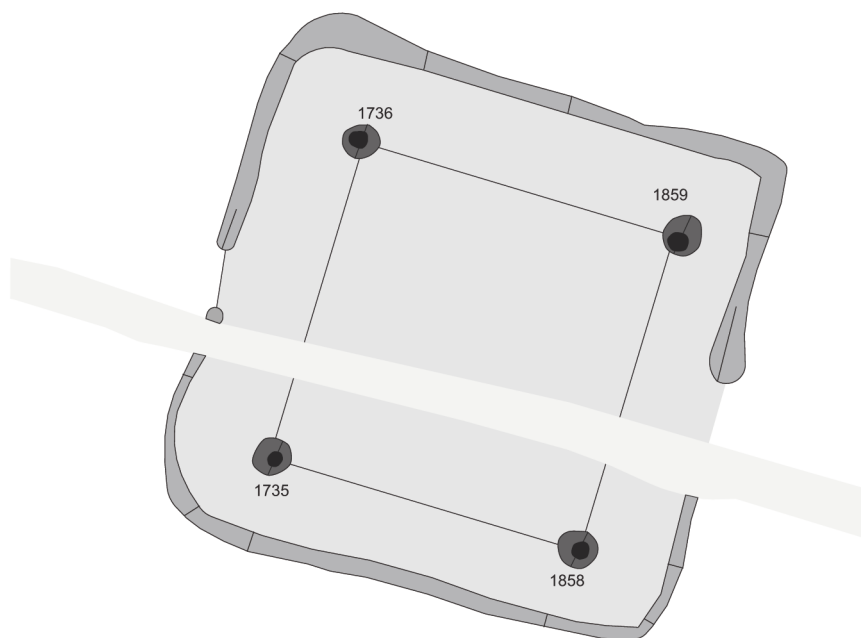
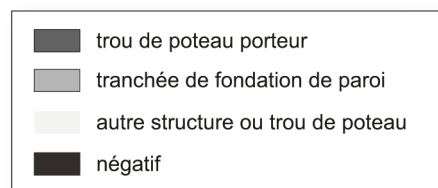

Erbrée, la Huperie  
Cat. 062 (UA10)

**Cat. 062 (UA10)**

Type : GIV2b

N° site : 35-02

Erbrée, la Huperie

Phase 2 ; datation : -320/-250

Nature du site : établissement rural ; position du bâtiment : enclos secondaire

Module porteur (en m) : larg. : 4,40 ; long. : 4,40 ; superficie : 19,36 m<sup>2</sup>

Trou de poteau porteur (en cm) : 50 x 50 ; prof. : 33 ; forme du poteau : circulaire

Dimensions hors tout du bâtiment (en m) : 6,60 x 6,60 ; superficie : 44 m<sup>2</sup>

Nombre d'accès : 2 ; largeur porte 1 (en cm) : 90 ; orientation porte 1 : N105°E

Profondeur éléments de paroi (en cm) : 9 ; nature des structures de la paroi : tranchée de fondation

Commentaire : largeur porte estimée (interruption parois).

Bibliographie : Durand 2017



- tranchée de fondation de paroi
- autre structure ou trou de poteau

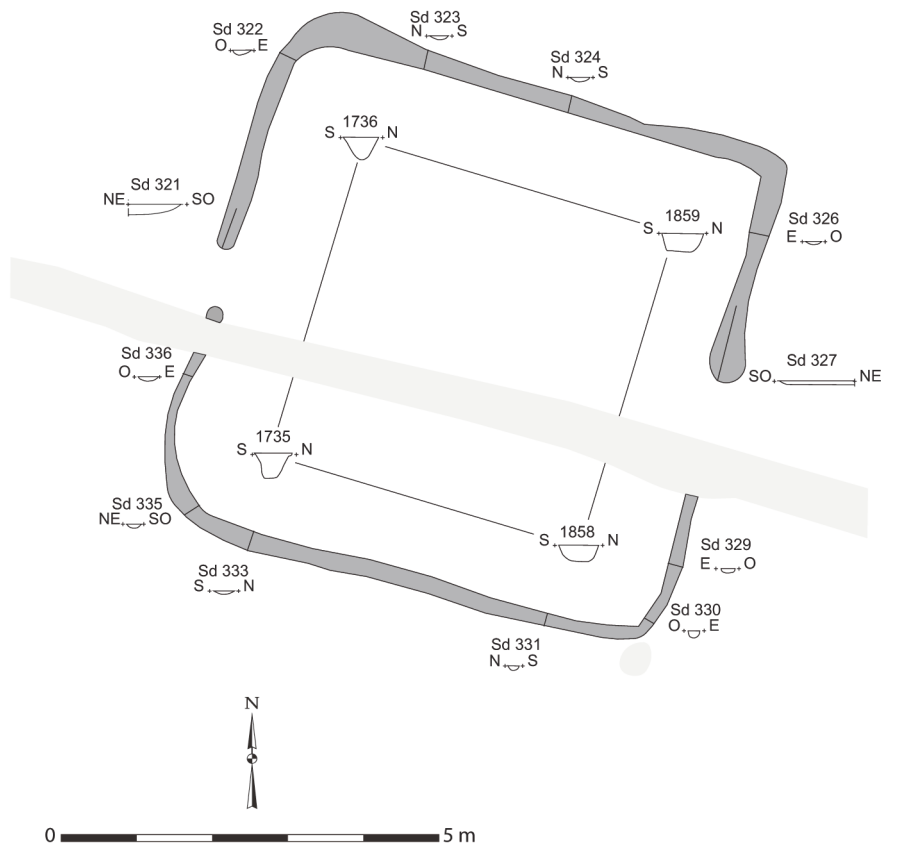

**Erbrée, la Huperie**  
Cat. 062 (UA10)

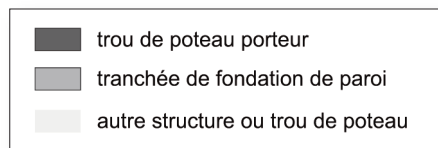

Erbrée, la Huperie  
Cat. 063 (UA3)

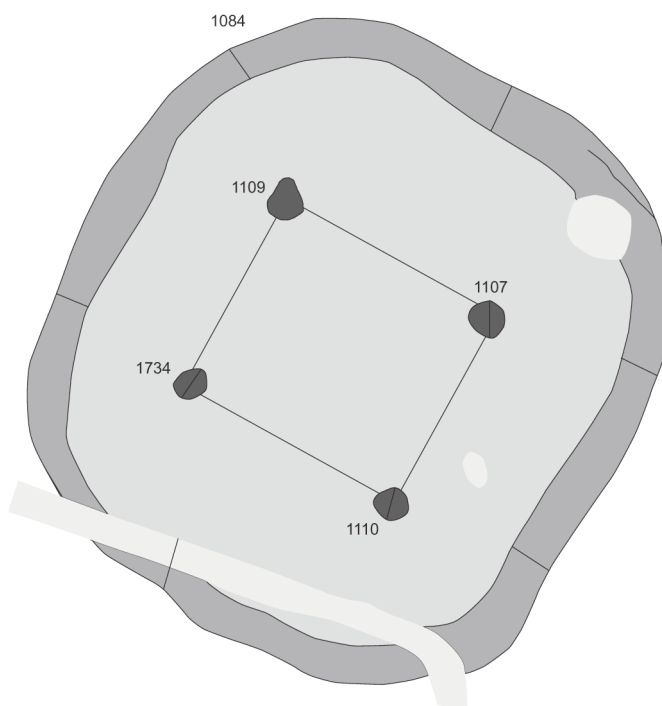

### Cat. 063 (UA3)

Type : GIV0b

N° site : 35-02

Erbrée, la Huperie

Phase 3 ; datation : -250/-150

Nature du site : établissement rural ; position du bâtiment : enclos principal

Module porteur (en m) : larg. : 2,80 ; long. : 3,10 ; superficie : 8,68 m<sup>2</sup>

Trou de poteau porteur (en cm) : 65 x 65 ; prof. : 23

Dimensions hors tout du bâtiment (en m) : 6,80 x 7,60 ; superficie : 52 m<sup>2</sup>

Profondeur éléments de paroi (en cm) : 20 ; nature des structures de la paroi : tranchée de fondation

Bibliographie : Durand 2017



- trou de poteau porteur
- tranchée de fondation de paroi
- autre structure ou trou de poteau



0 5 m

Erbrée, la Huperie  
Cat. 063 (UA3)

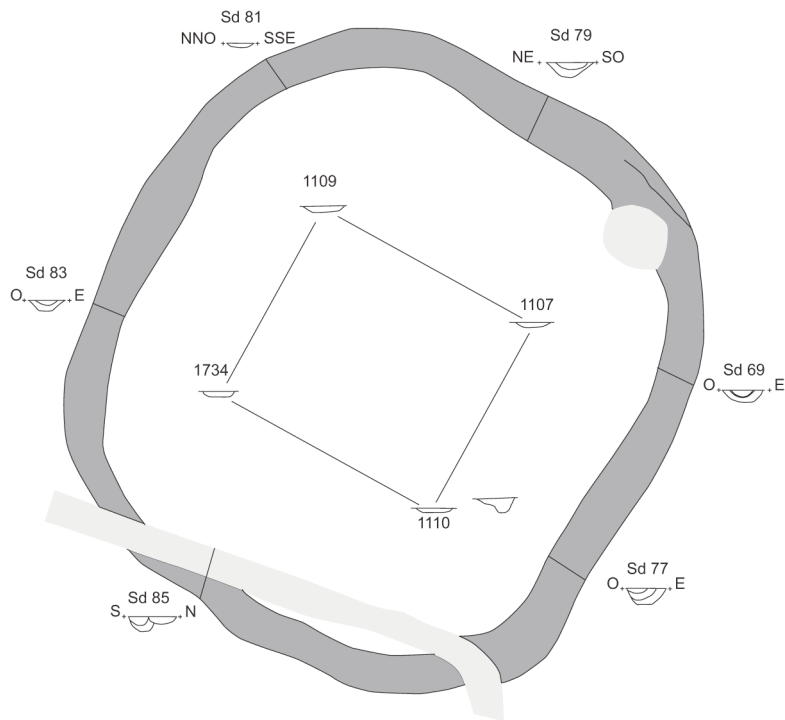

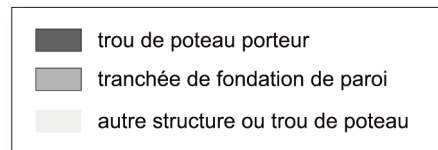

Erbrée, la Huperie  
Cat. 064 (UA7)

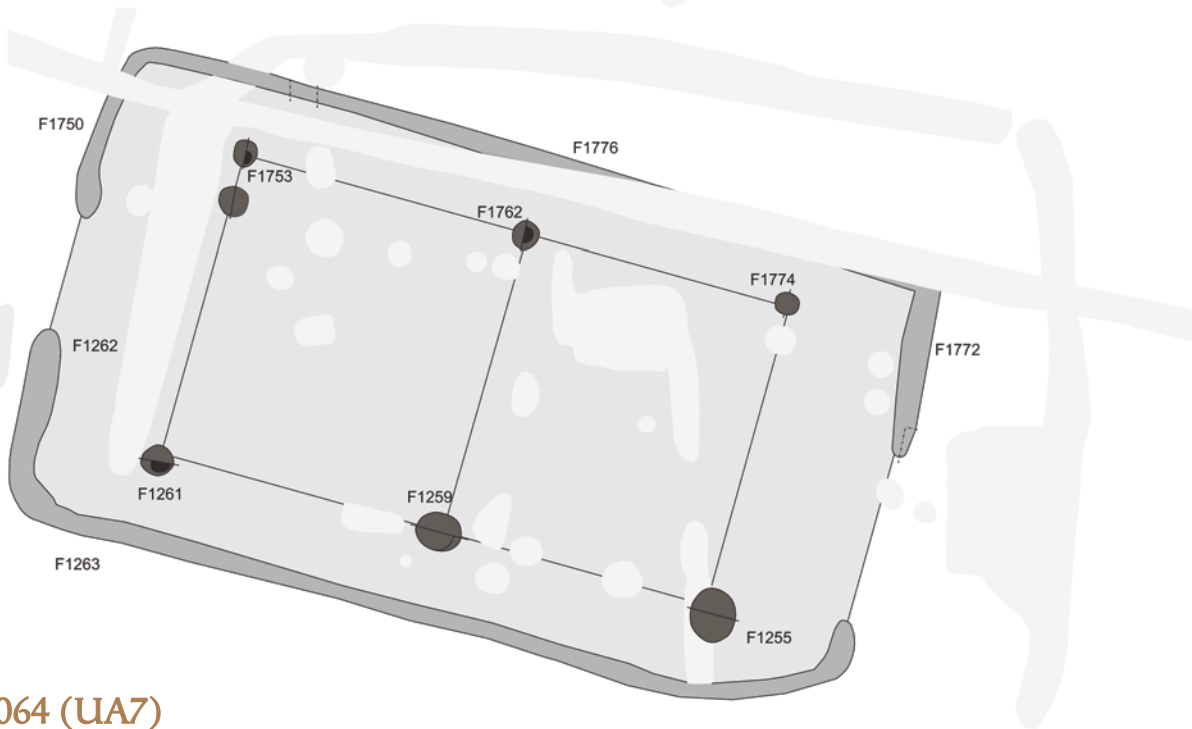

### Cat. 064 (UA7)

Type : GVI2b

N° site : 35-02

Erbrée, la Huperie

Phase 2 ; datation : -320/-250

Nature du site : établissement rural ; position du bâtiment : enclos principal

Module porteur (en m) : larg. : 4,15 ; long. : 7,47 ; superficie : 31 m<sup>2</sup>

Trou de poteau porteur (en cm) : 40 x 40 ; prof. : 36 ; dimension du négatif (en cm) : 16 x 16 ;

forme du poteau : circulaire

Dimensions hors tout du bâtiment (en m) : 6,30 x 11,20 ; superficie : 71 m<sup>2</sup>

Nombre d'accès : 2 ; largeur porte 1 (en cm) : 150 ; largeur porte 2 (en cm) : 240 ;

orientation porte 1 : N105°E ; orientation porte 2 : ind.

Profondeur trou de poteau de porte (en cm) : 10

Profondeur éléments de paroi (en cm) : 25 ; nature des structures de la paroi : tranchée de fondation

Commentaire : largeur porte estimée (un poteau + interruption paroi).

Bibliographie : Durand 2017

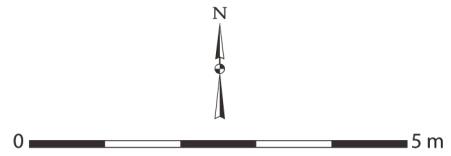
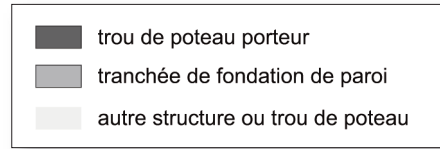

*Erbrée, la Huperie*  
Cat. 064 (UA7)

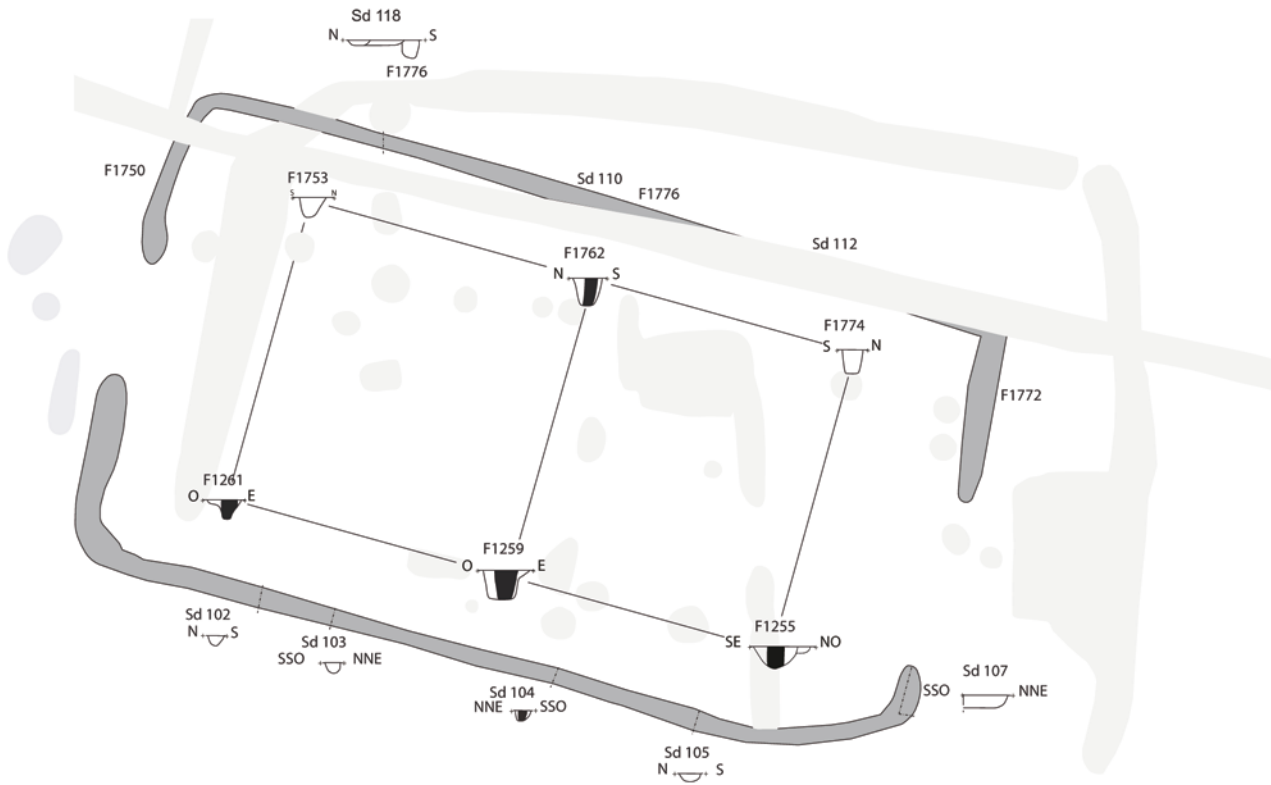

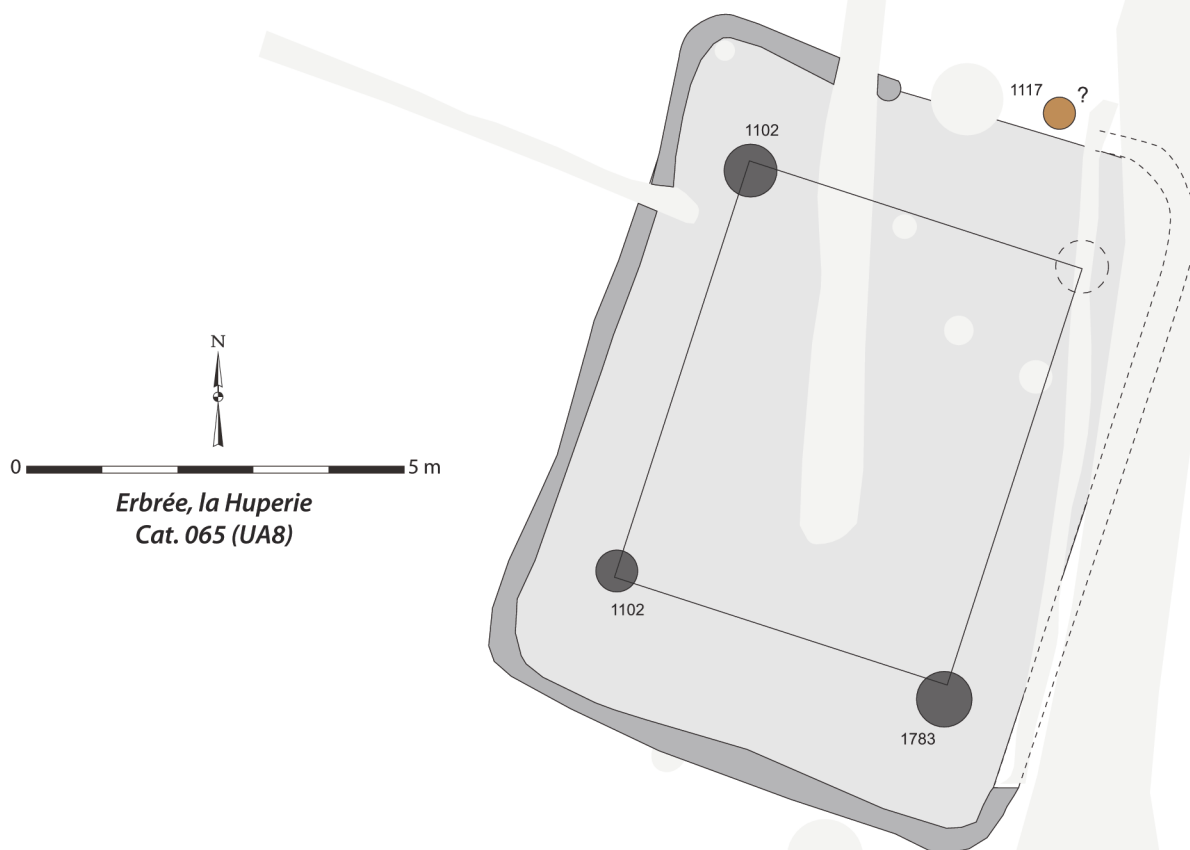
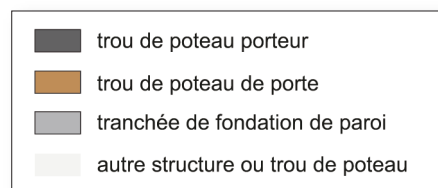

Erbrée, la Huperie  
Cat. 065 (UA8)

### Cat. 065 (UA8)

Type : GIV1b

N° site : 35-02

Erbrée, la Huperie

Phase 2 ; datation : -400/-250

Nature du site : établissement rural ; position du bâtiment : enclos secondaire

Module porteur (en m) : larg. : 4,65 ; long. : 5,76 ; superficie : 26,78 m<sup>2</sup>

Trou de poteau porteur (en cm) : 69 x 69 ; prof. : 25

Dimensions hors tout du bâtiment (en m) : 6,78 x 8,80 ; superficie : 60 m<sup>2</sup>

Nombre d'accès : 1 ; largeur porte (en cm) : 190 ; orientation porte : N15°E

Profondeur trou de poteau de porte (en cm) : 10

Profondeur éléments de paroi (en cm) : 22 ; nature des structures de la paroi : tranchée de fondation

Bibliographie : Durand 2017



- tranchée de fondation de paroi
- autre structure ou trou de poteau

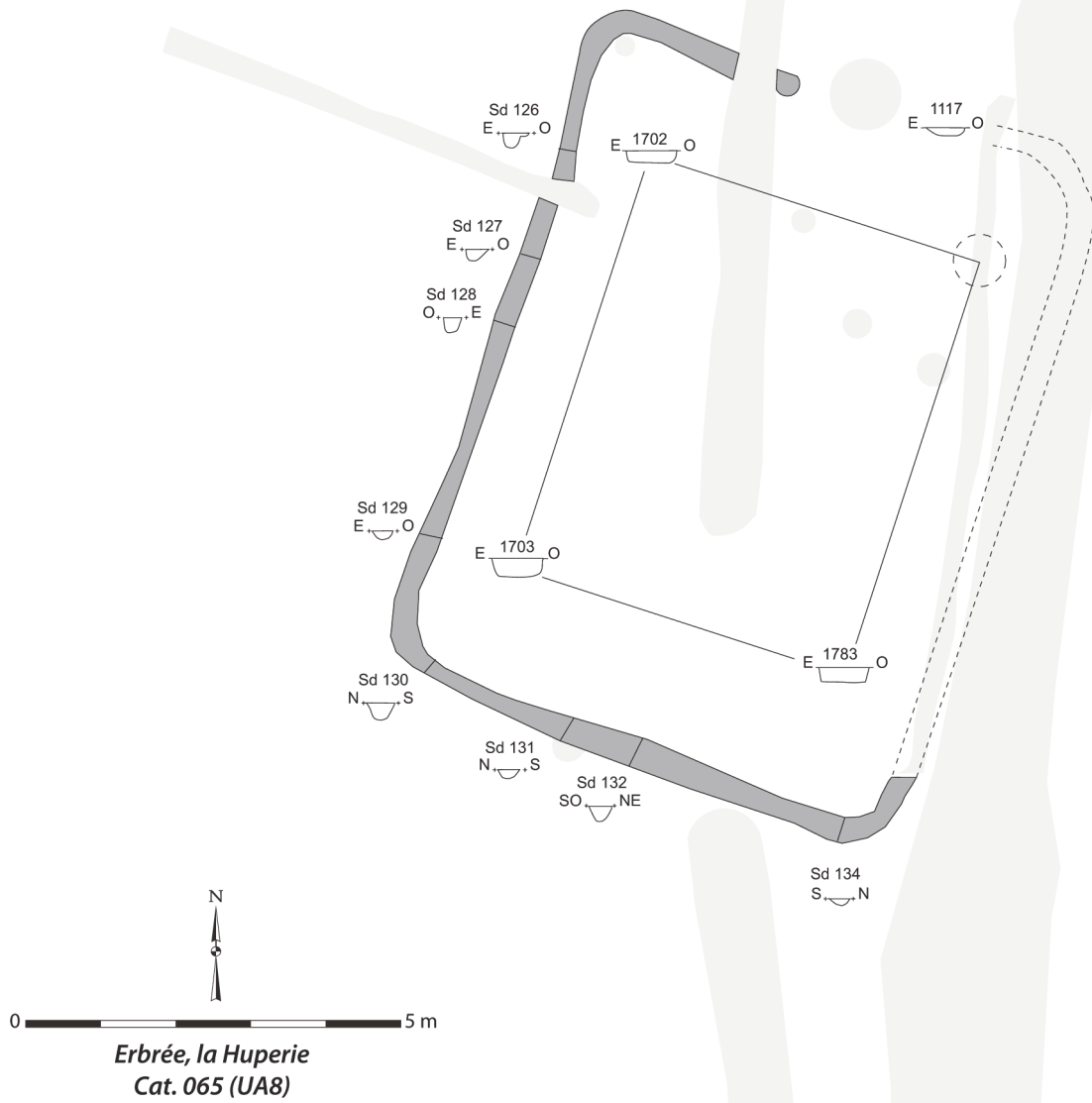

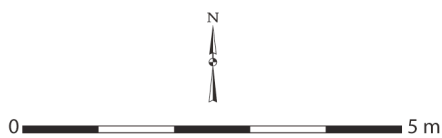
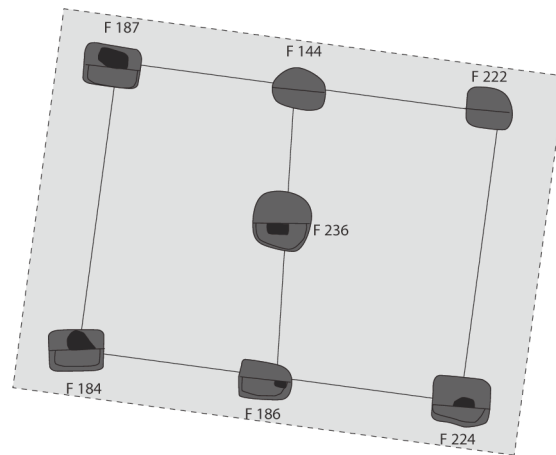
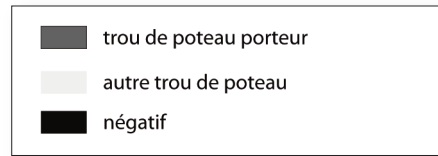

Janzé, le Moulin de la Jarroussaye  
Cat. 066 (Bât 01)

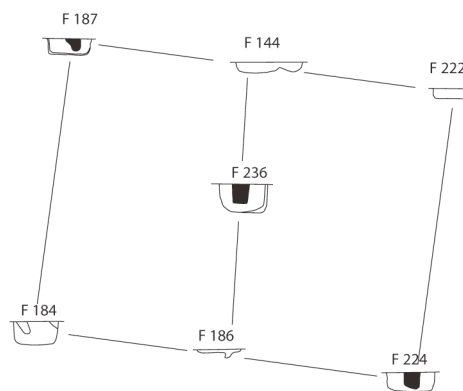

### Cat. 066 (B1)

Type : MVIII0a

N° site : 35-03

Janzé, Moulin de la Jarroussaye

Phase 3 ; datation : -150/-30

Nature du site : établissement rural ; position du bâtiment : enclos principal

Module porteur (en m) : larg. : 3,90 ; long. : 5,10 ; superficie : 19,89 m<sup>2</sup>

Trou de poteau porteur (en cm) : 80 x 80 ; prof. : 36 ; dimension du négatif (en cm) : 23 x 23 ;

forme du poteau : équarrie

Dimensions hors tout du bâtiment (en m) : ? x 9,10

Bibliographie : Le Boulanger 2005

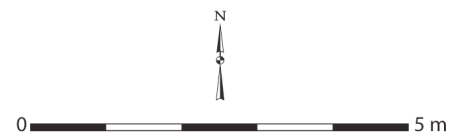
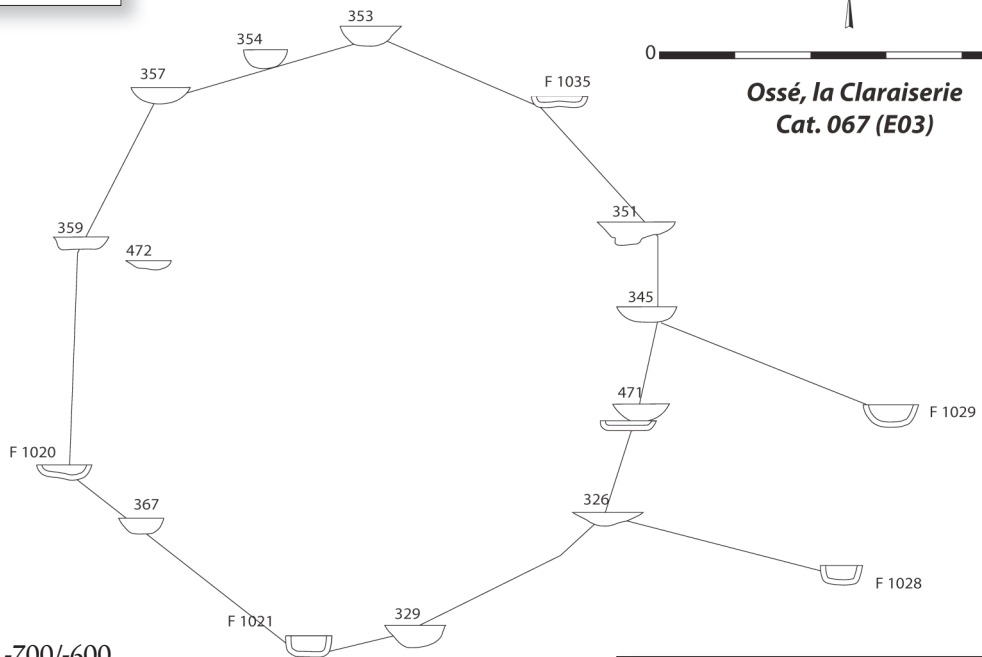
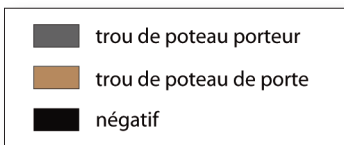
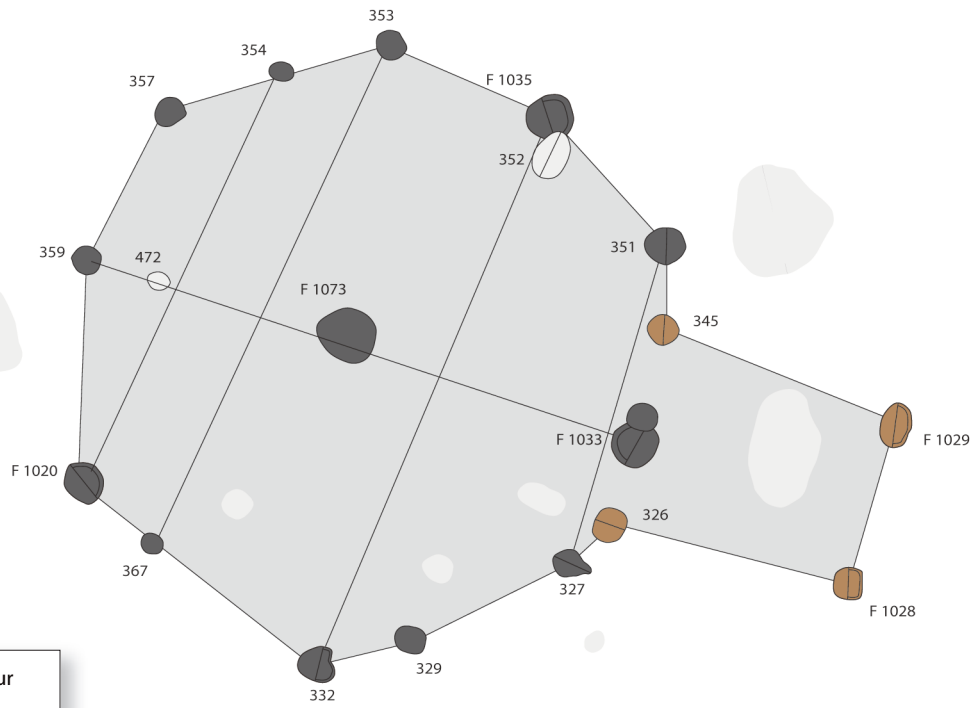

Ossé, la Claraiserie  
Cat. 067 (E03)

**Cat. 067 (E3)**

Type : circ-GXIV1b

N° site : 35-04

Ossé, la Claraiserie

Phase 1 ; datation : -700/-600

Nature du site : habitat ouvert ;

position du bâtiment : indéterminée

Module porteur (en m) : larg. : 4,10 ; long. : 4,10 ;  
superficie : 53 m<sup>2</sup>

Trou de poteau porteur (en cm) : 61 x 62 ; prof. : 31

Dimensions hors tout du bâtiment (en m) : 4,10 x 4,10 ;  
superficie : 53 m<sup>2</sup>

Nombre d'accès : 1 ; largeur porte (en cm) : ind. ;

orientation porte : N108°E

Profondeur trou de poteau de porte (en cm) : 29

Bibliographie : Le Gall 2012

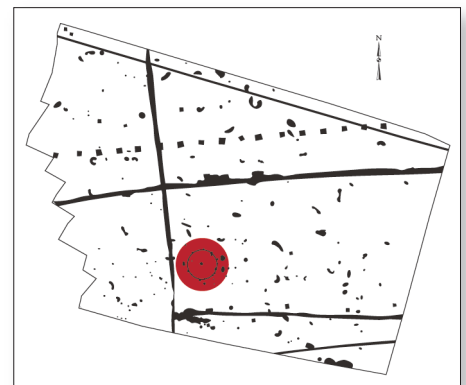

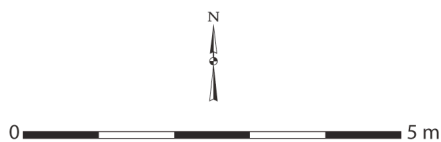
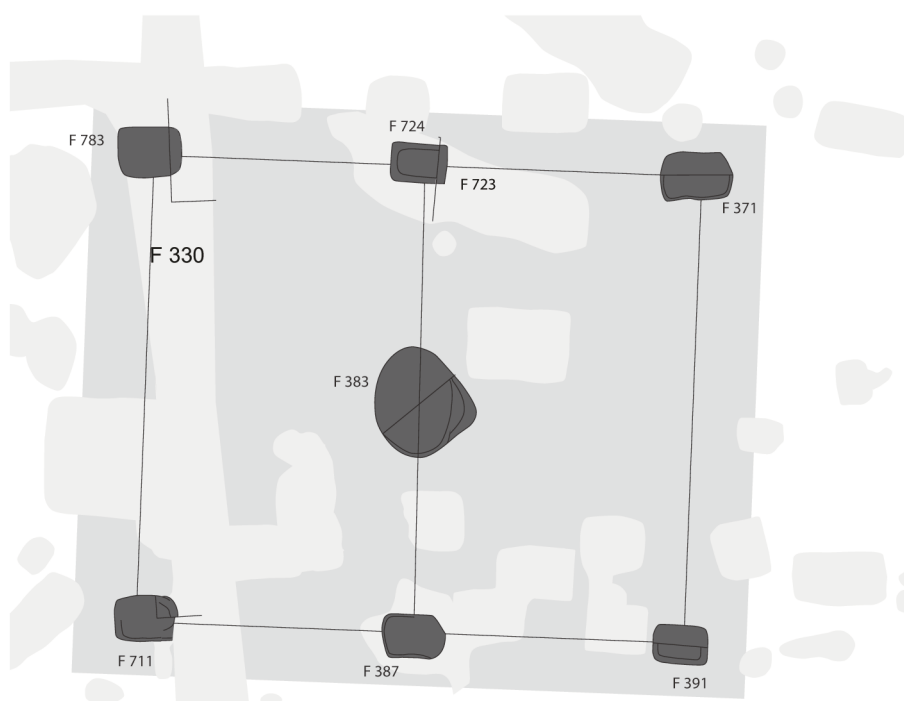
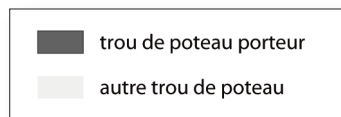
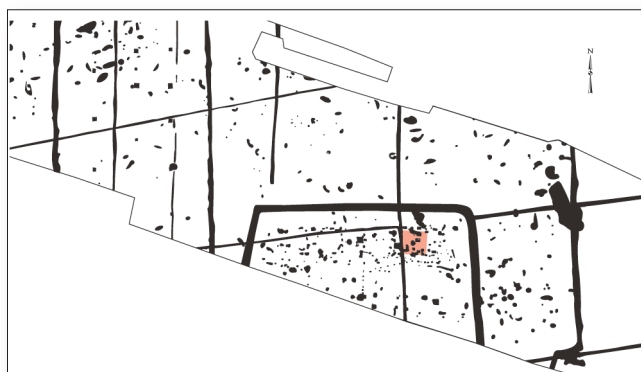

Ossé, la Claraiserie  
 Cat. 068 (E04)

**Cat. 068 (E4)**

Type : GVII0a

N° site : 35-04

Ossé, la Claraiserie

Phase 3 ; datation : -125/-30

Nature du site : établissement rural ; position du bâtiment : enclos principal

Module porteur (en m) : larg. : 6,20 ; long. : 7,10 ; superficie : 44,02 m<sup>2</sup>

Trou de poteau porteur (en cm) : 140 x 140 ; prof. : 90

Bibliographie : Le Gall 2015a

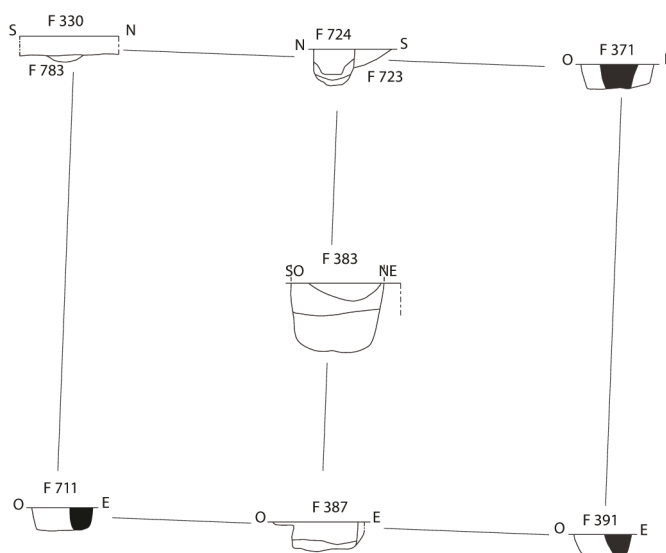
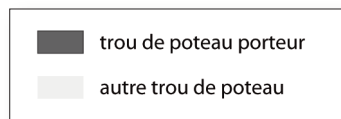
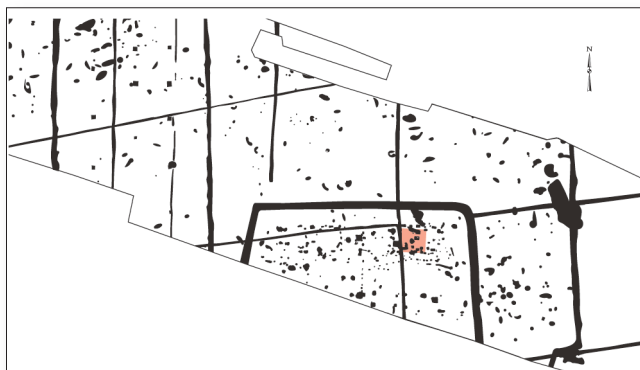

0 5 m

**Ossé, la Claraiserie**  
**Cat. 068 (E04)**

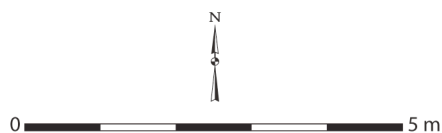
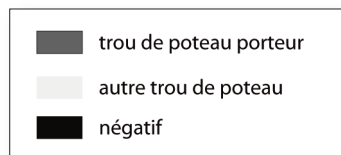
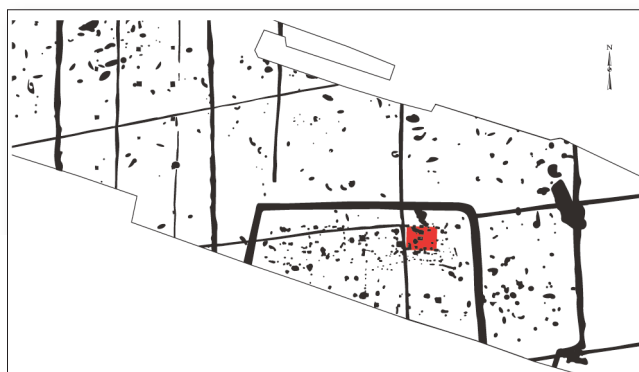

Ossé, la Claraiserie  
Cat. 069 (E05)

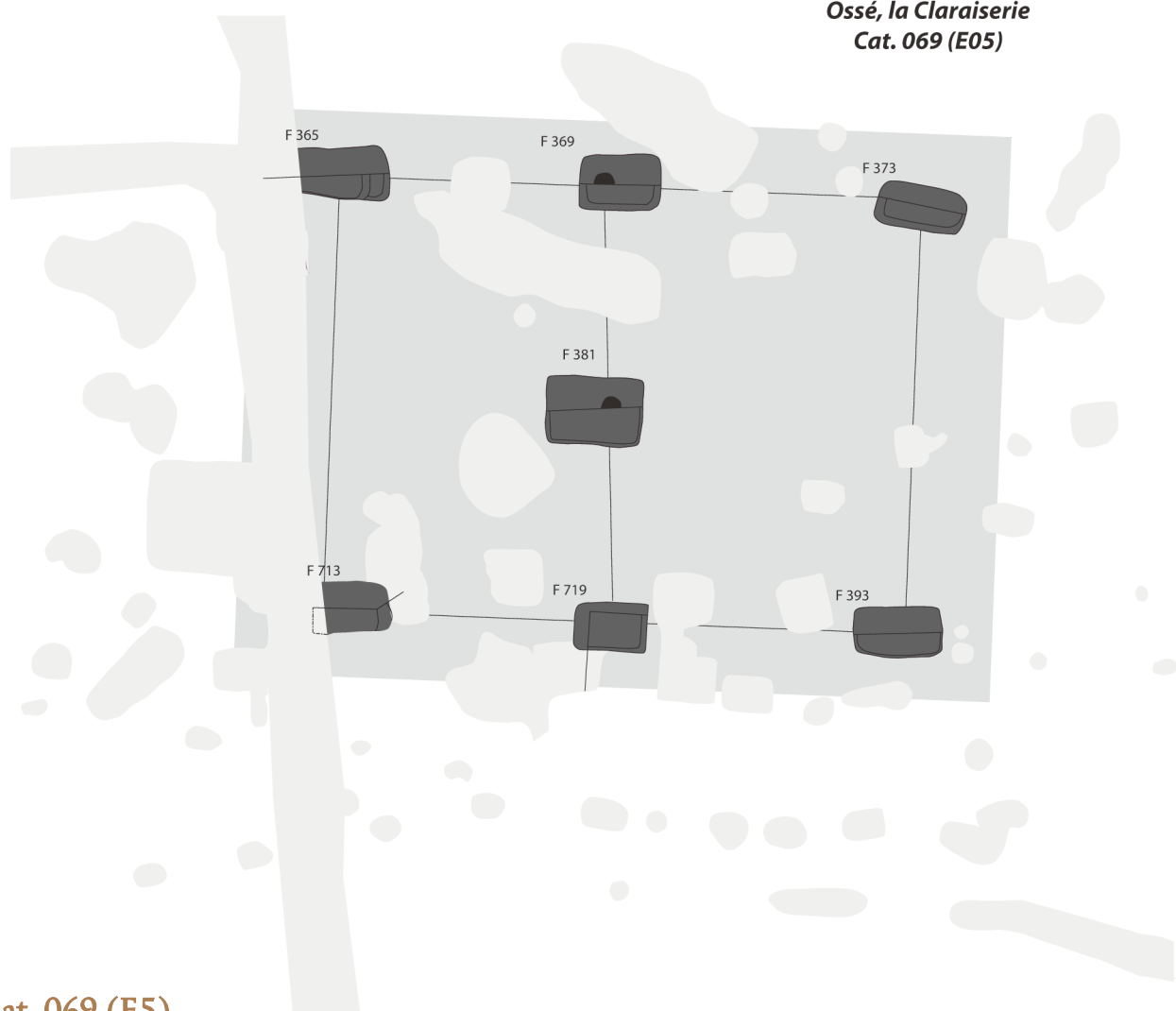

**Cat. 069 (E5)**

Type : GVII0a

N° site : 35-04

Ossé, la Claraiserie

Phase 3 ; datation : -75/+20

Nature du site : établissement rural ; position du bâtiment : enclos principal

Module porteur (en m) : larg. : 6,20 ; long. : 8,30 ; superficie : 51,46 m<sup>2</sup>

Trou de poteau porteur (en cm) : 100 x 130 ; prof. : 90 ; dimension du négatif (en cm) : 40 x 40 ;

forme du poteau : circulaire

Bibliographie : Le Gall 2015a

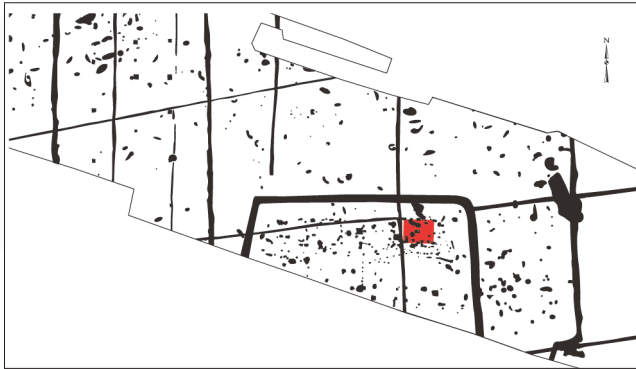

■ négatif

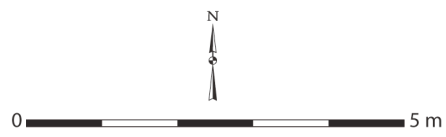
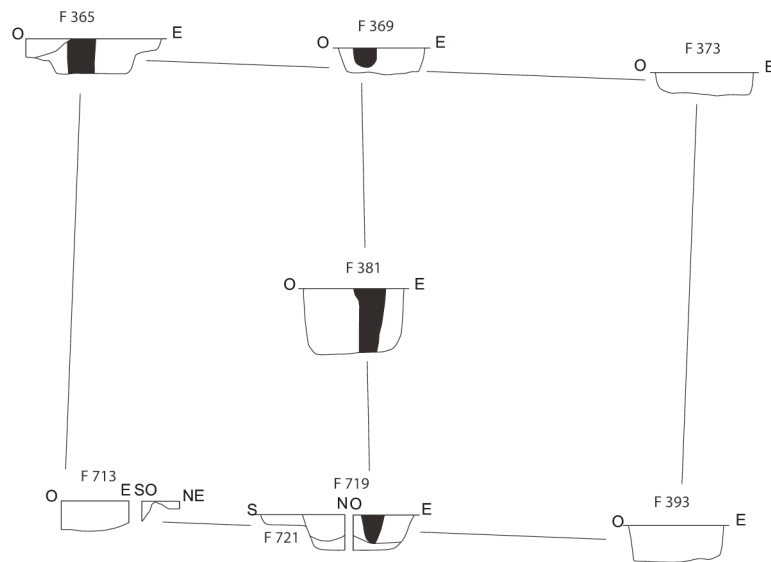

Ossé, la Clariserie  
Cat. 069 (E05)

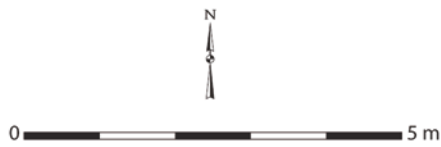
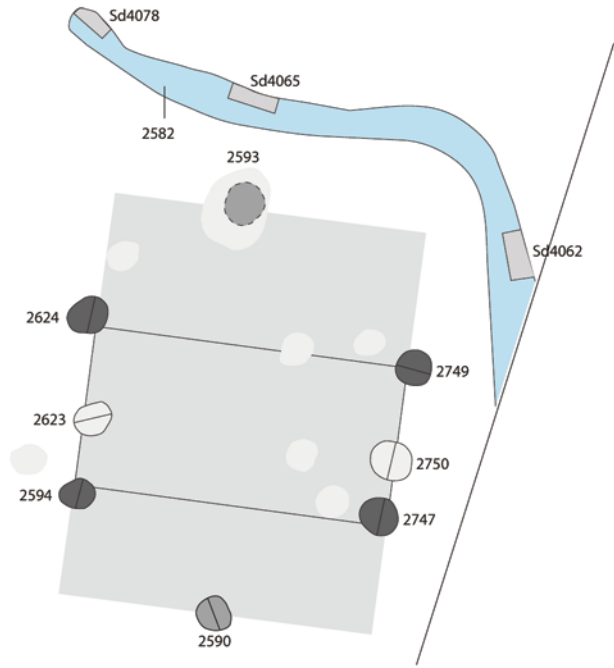
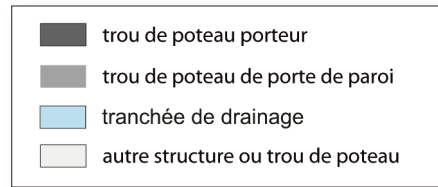

Pleurtuit, ZAC Émeraude 1  
Cat. 070 (E10)

**Cat. 070 (E10)**

Type : MIV0b

N° site : 35-05

Pleurtuit, ZAC Cap Émeraude Secteur 1

Phase 2/3 ; datation : -300/-75

Nature du site : établissement rural ;

position du bâtiment : enclos principal

Module porteur (en m) : larg. : 2,21 ; long. : 4,21 ;  
superficie : 9,30 m<sup>2</sup>

Trou de poteau porteur (en cm) : 50 x 50 ;  
prof. : 40 ; dimension du négatif (en cm) : 26

Dimensions hors tout du bâtiment (en m) :  
4,21 x 5,42 ; superficie : 23 m<sup>2</sup>

Profondeur éléments de paroi (en cm) : 27 ;

nature des structures de la paroi : trous de poteau

Bibliographie : Hamon 2014a

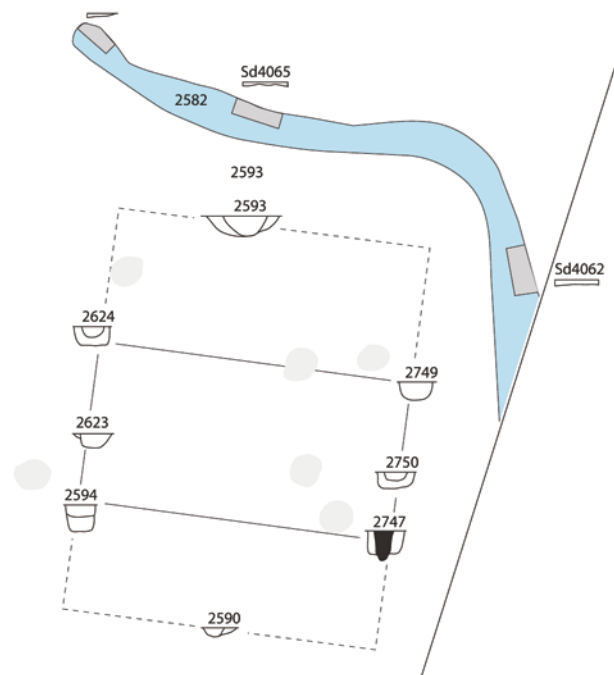

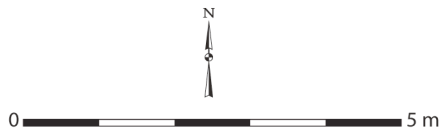

Pleurtuit, ZAC Émeraude 2  
Cat. 071 (E2)

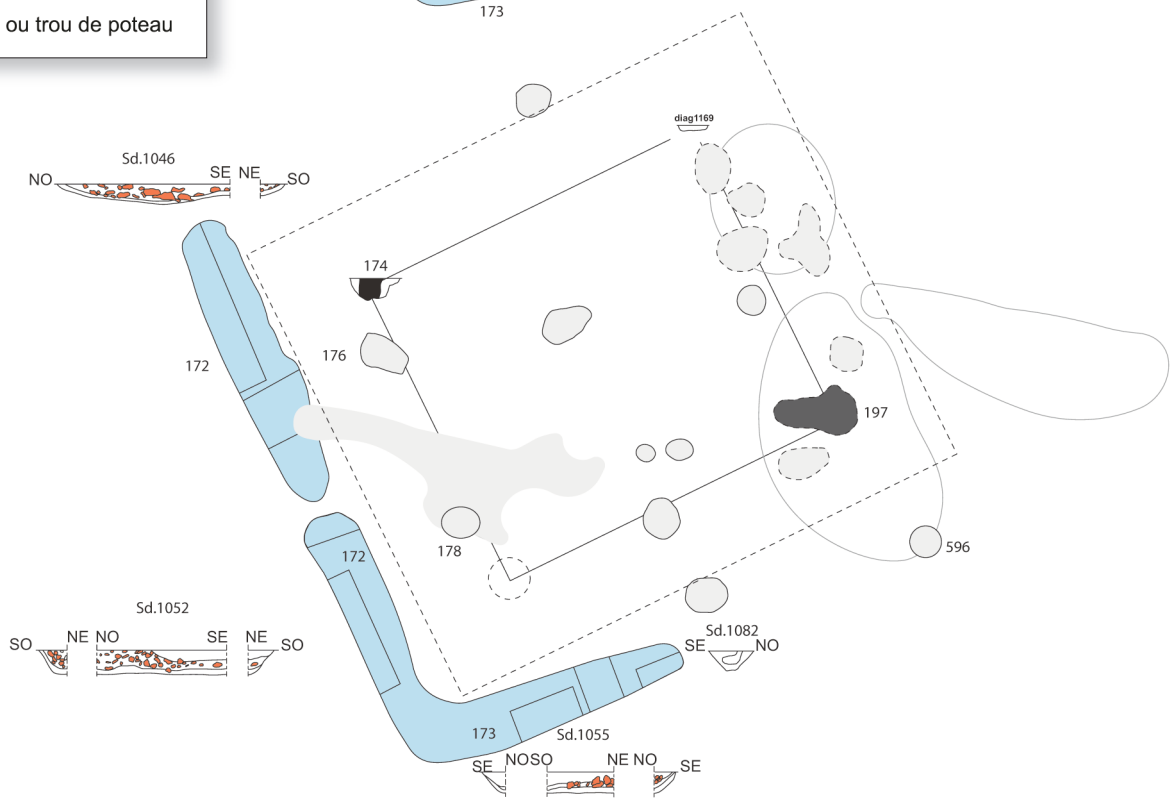
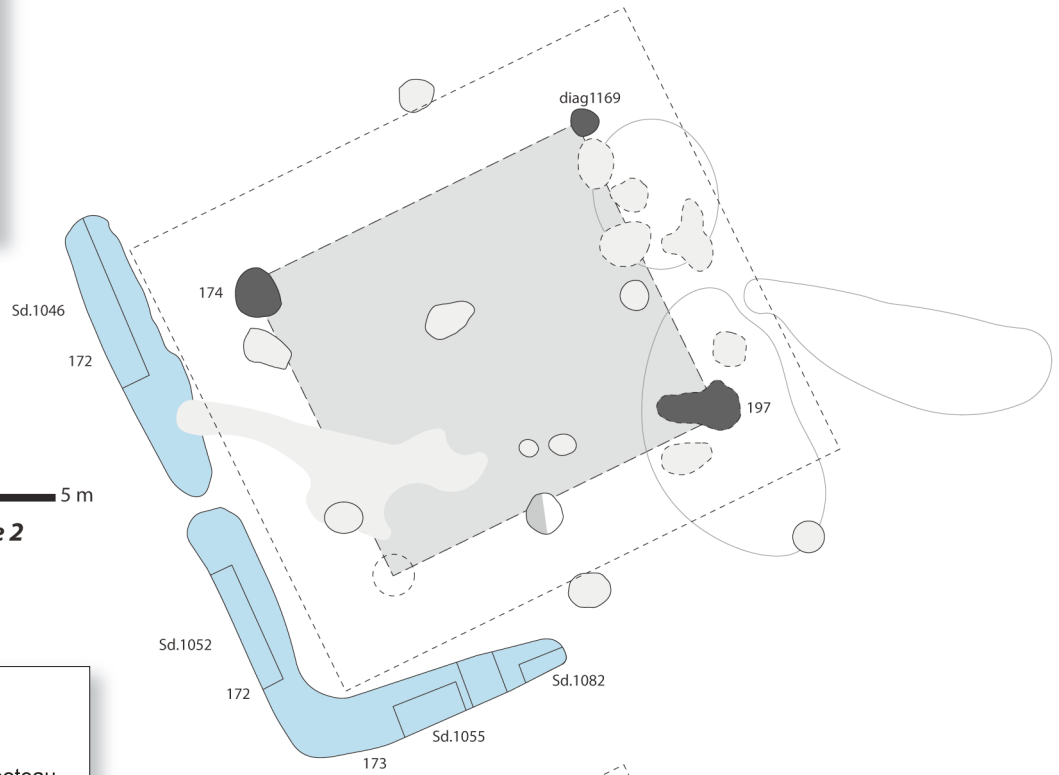
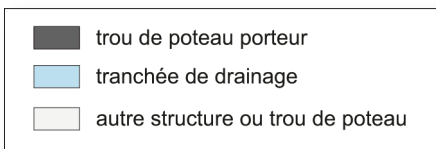

**Cat. 071 (E2)**

Type : GIV0a

N° site : 35-06

Pleurtuit, ZAC Cap Émeraude Secteur 2

Phase 3 ; datation : -200/-125

Nature du site : établissement rural ; position du bâtiment : enclos principal

Module porteur (en m) : larg. : 4,00 ; long. : 4,70 ; superficie : 18,80 m<sup>2</sup>

Trou de poteau porteur (en cm) : 60 x 55 ; prof. : 29 ; dimension du négatif (en cm) : 27

Dimensions hors tout du bâtiment (en m) : 7,50 x 8,20 ; superficie : 62 m<sup>2</sup>

Bibliographie : Hamon 2014b

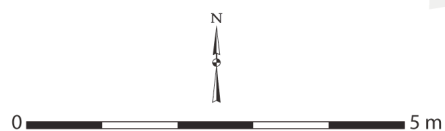
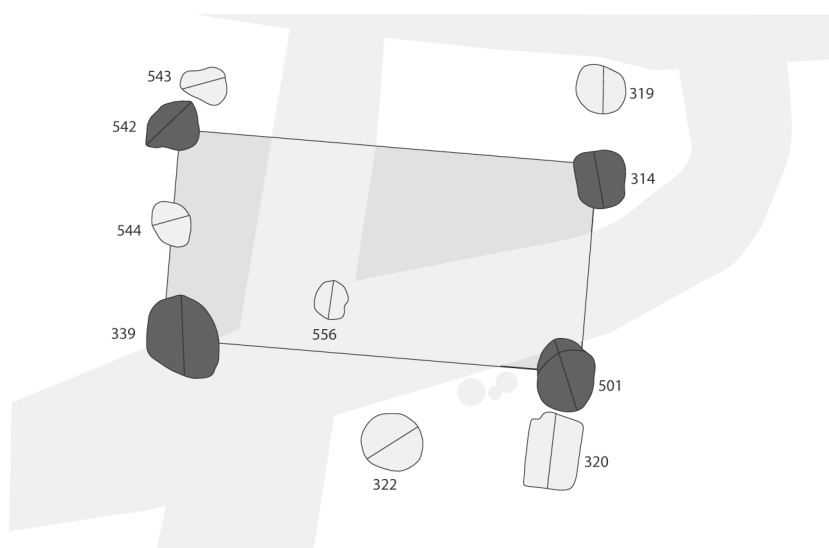
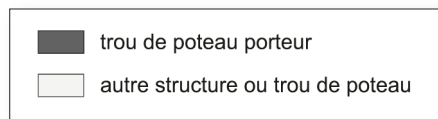

Pleurtuit, ZAC Émeraude 2  
Cat. 072 (E8)

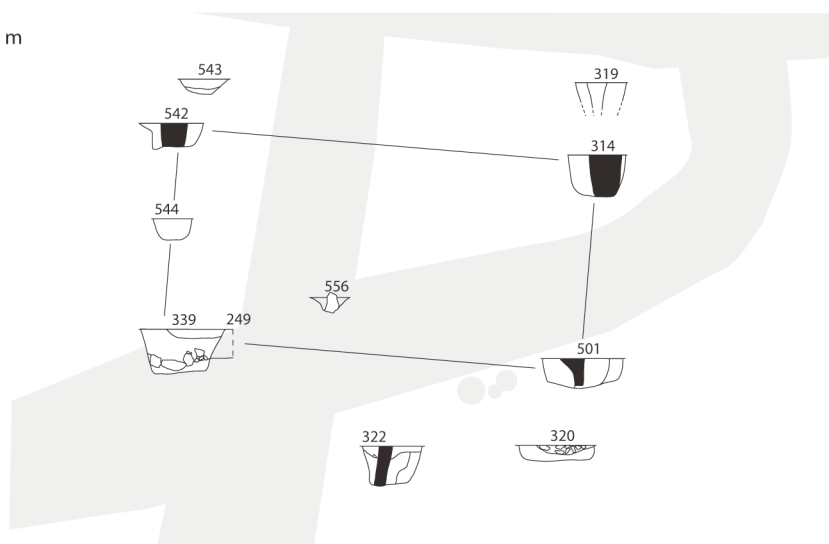

### Cat. 072 (E8)

Type : MIV0a

N° site : 35-06

Pleurtuit, ZAC Cap Émeraude Secteur 2

Phase 3 ; datation : -125/-50

Nature du site : établissement rural ; position du bâtiment : enclos principal

Module porteur (en m) : larg. : 2,76 ; long. : 5,53 ; superficie : 15,26 m<sup>2</sup>

Trou de poteau porteur (en cm) : 90 x 100 ; prof. : 59 ; dimension du négatif (en cm) : 40

Bibliographie : Hamon 2014b

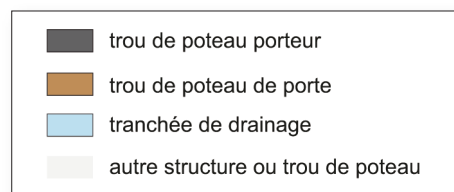

Rennes, Beauregard  
Cat. 073 (E8)

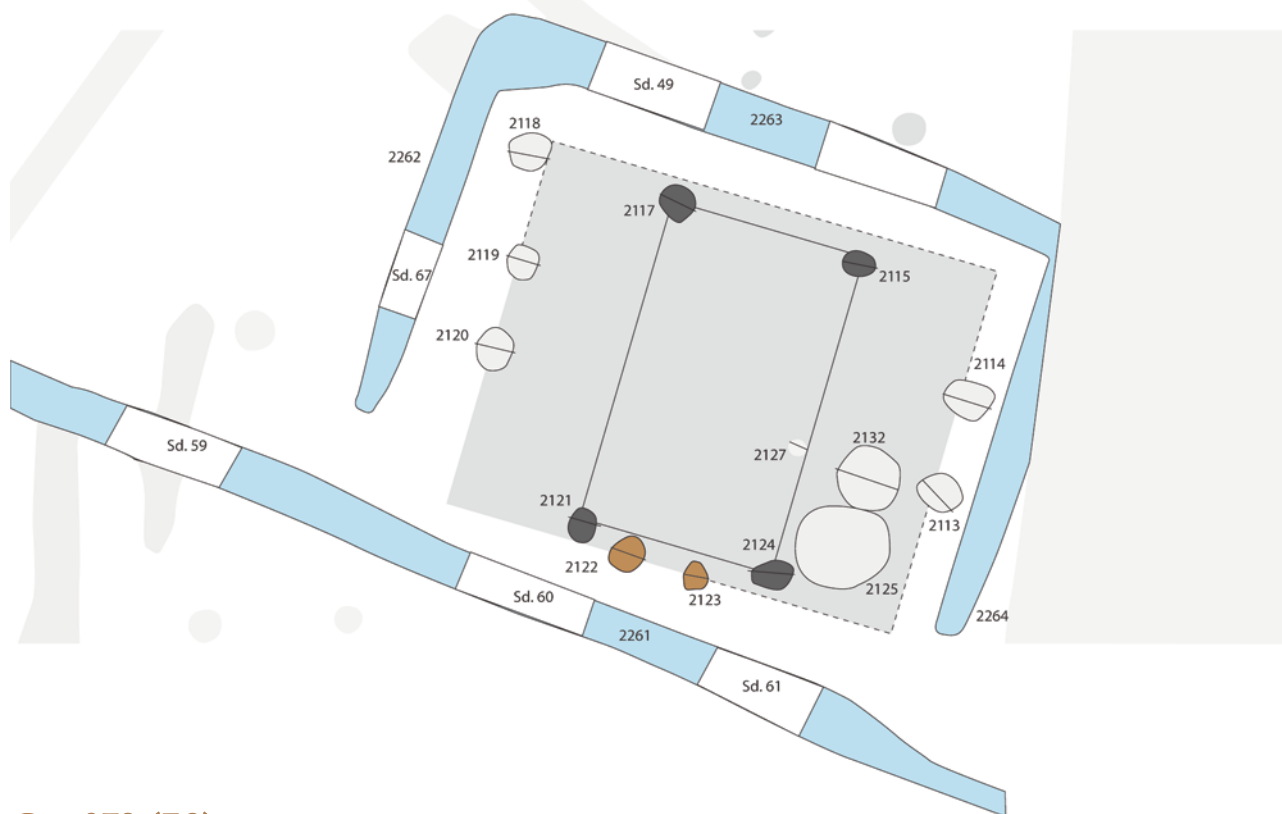

### Cat. 073 (E8)

Type : GIV1a

N° site : 35-07

Rennes, Beauregard

Phase 3 ; datation : -150/-30

Nature du site : établissement rural ; position du bâtiment : enclos principal

Module porteur (en m) : larg. : 2,63 ; long. : 4,42 ; superficie : 11,62 m<sup>2</sup>

Trou de poteau porteur (en cm) : 40 x 52 ; prof. : 29

Dimensions hors tout du bâtiment (en m) : 5,00 x 6,10 ; superficie : 31 m<sup>2</sup>

Nombre d'accès : 1 ; largeur porte (en cm) : 95 ; orientation porte : N164°O

Profondeur trou de poteau de porte (en cm) : 20

Commentaire : deux couples de trous de poteau à l'ouest et à l'est pourraient correspondre également à des accès.

Bibliographie : Le Cloirec, Le Gall 2014

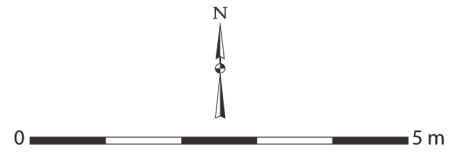
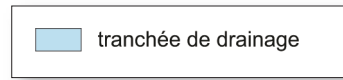

Rennes, Beauregard  
Cat. 073 (E8)

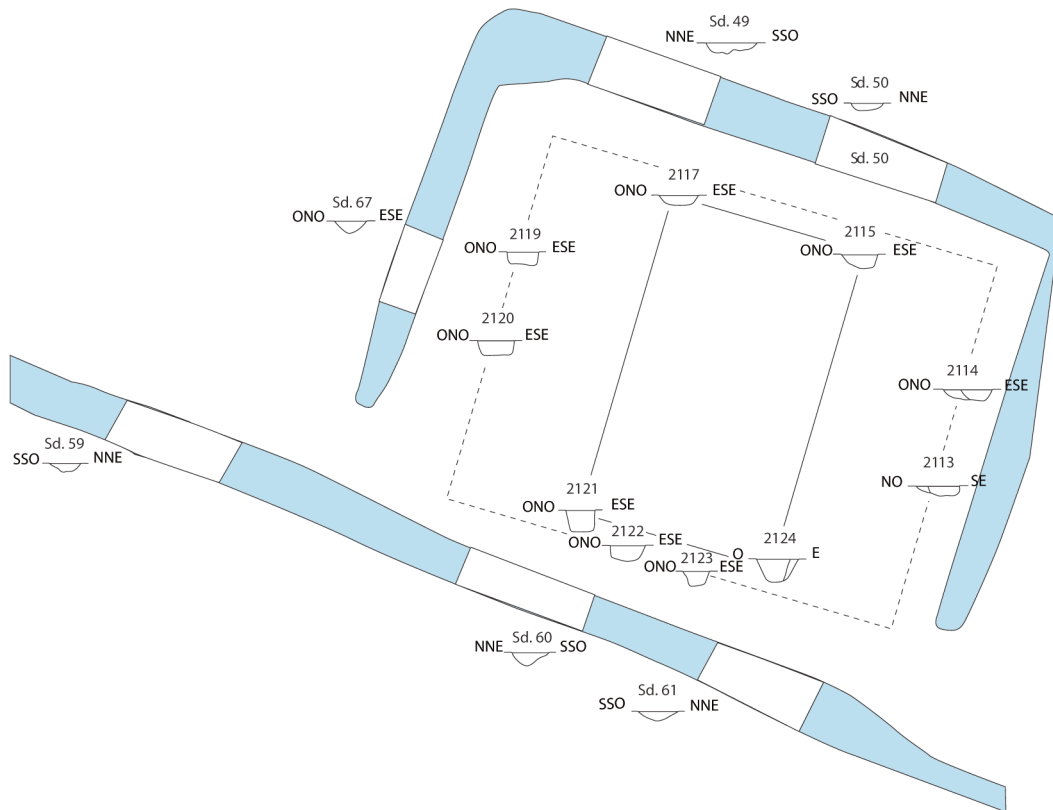

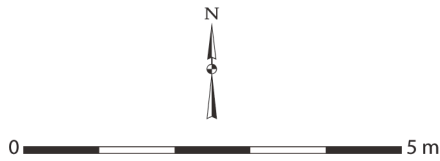
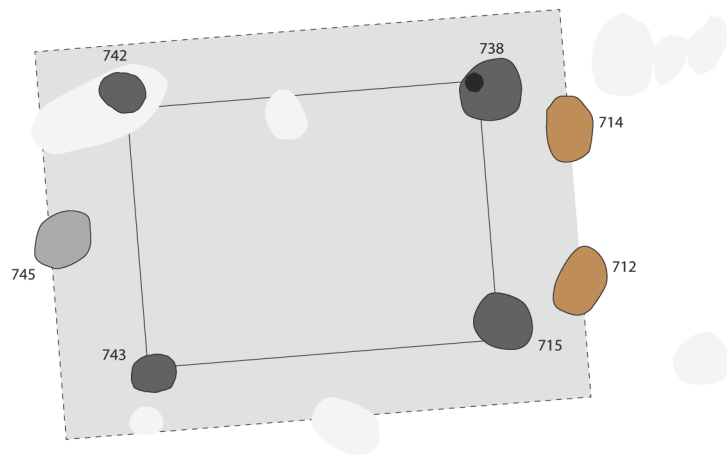
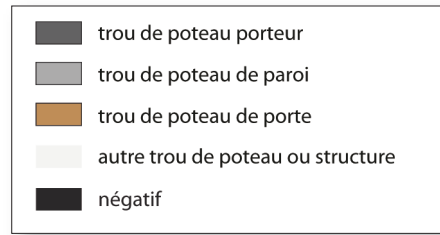
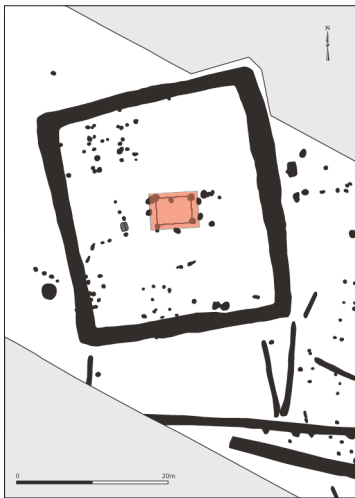

Retiers, les Jeusseries  
Cat. 074 (Bâtiment 1b)

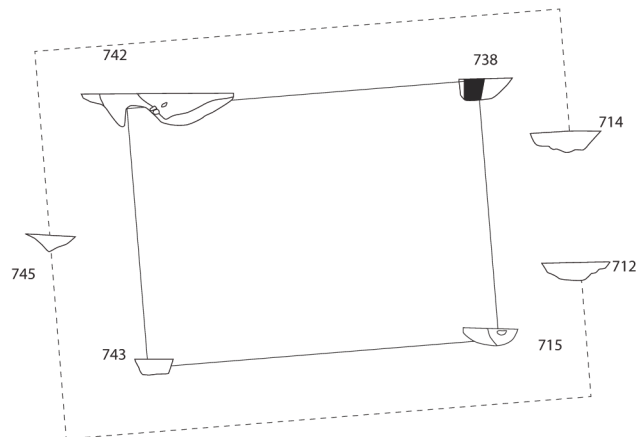

### Cat. 074 (bât. 1b)

Type : GIV1a

N° site : 35-08

Retiers, les Jeusseries

Phase 2/3 ; datation : -300/-100

Nature du site : établissement rural ; position du bâtiment : enclos principal

Module porteur (en m) : larg. : 3,43 ; long. : 4,65 ; superficie : 15,95 m<sup>2</sup>

Trou de poteau porteur (en cm) : 81 x 81 ; prof. : 44 ; dimension du négatif (en cm) : 25 x 25 ;  
forme du poteau : circulaire

Dimensions hors tout du bâtiment (en m) : 5,14 x 6,96 ; superficie : 36 m<sup>2</sup>

Nombre d'accès : 1 ; largeur porte (en cm) : 160 ; orientation porte : N83°E

Profondeur trou de poteau de porte (en cm) : 28

Profondeur éléments de paroi (en cm) : 23 ; nature des structures de la paroi : trous de poteau

Bibliographie : Le Goff 1997



N  
 0 ————— 5 m  
 Saint-Jouan-des-Guérets, ZAC Atalante  
 Cat. 075 (Bât. 13)

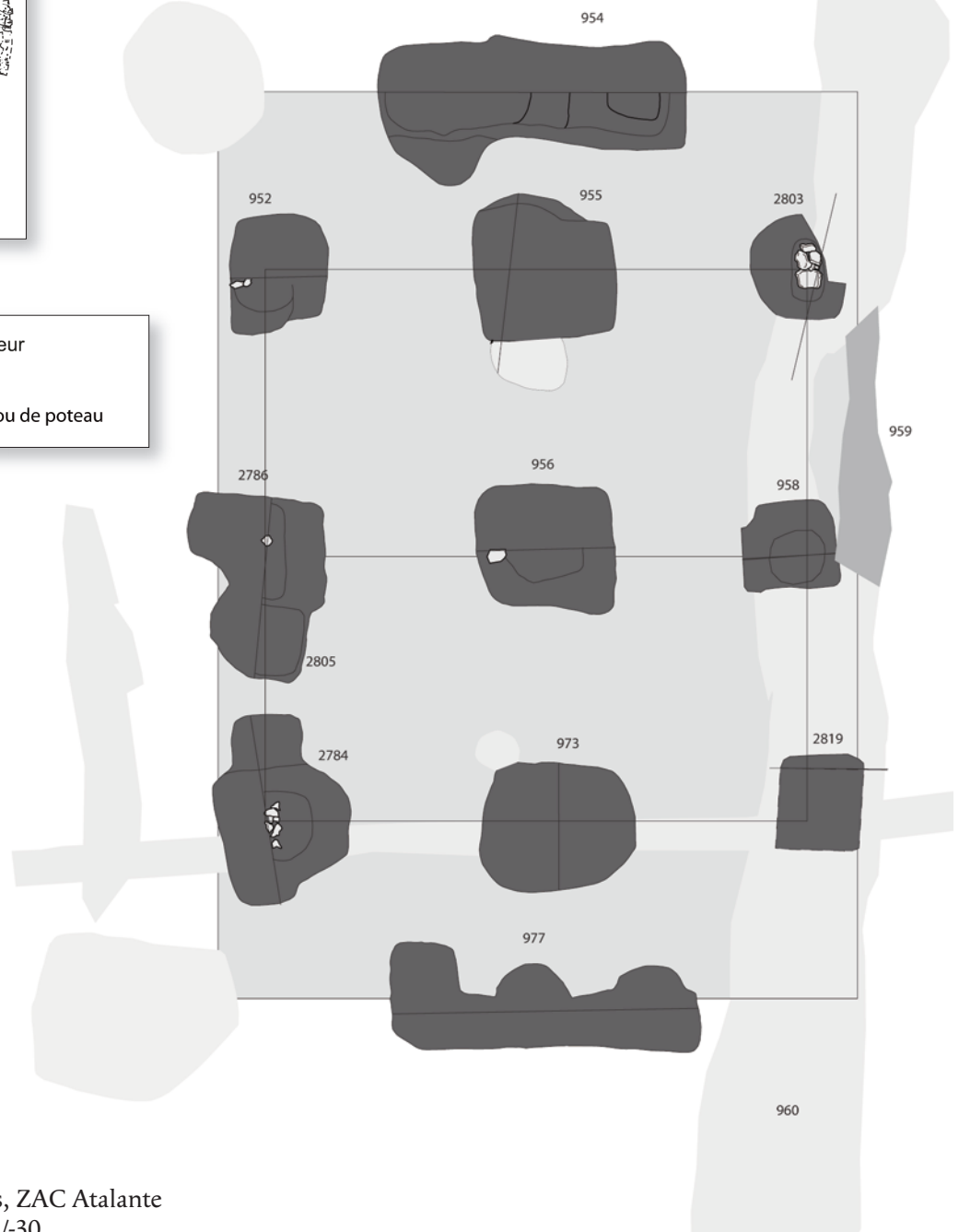
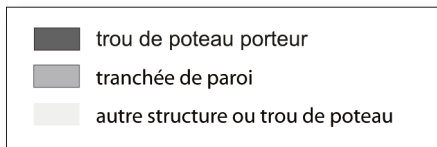

### Cat. 075 (Bât 13)

Type : TXV0b

N° site : 35-09

Saint-Jouan-des-Guérets, ZAC Atalante

Phase 3 ; datation : -150/-30

Nature du site : habitat rural ; position du bâtiment : enclos principal

Module porteur (en m) : larg. : 7,60 ; long. : 13,11 ; superficie : 99,64 m<sup>2</sup>

Trou de poteau porteur (en cm) : 186 x 224 ; prof. : 100 ; dimension du négatif (en cm) : 60

Dimensions hors tout du bâtiment (en m) : 9,20 x 13,00 ; superficie : 120 m<sup>2</sup>

Profondeur éléments de paroi (en cm) : 29 ; nature des structures de la paroi : tranchée de fondation

Commentaire : proche du bâtiment de Bazoches-lès-Bray, "La Voie Neuve" (Gouge 2005, p. 291).

Bibliographie : Hamon 2020



■ négatif de poteau

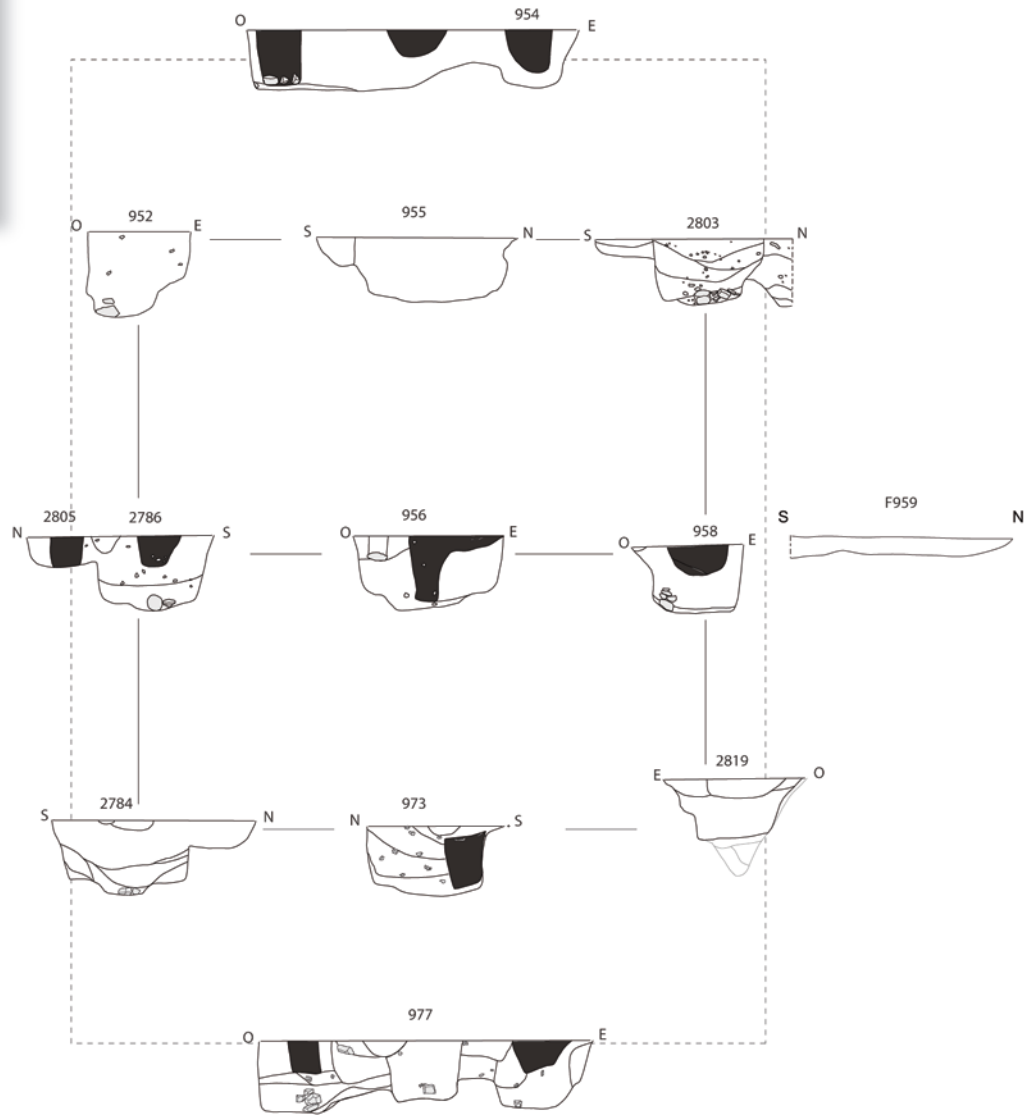

0 5 m

**Saint-Jouan-des-Guérets, ZAC Atalante  
Cat. 075 (Bât. 13)**

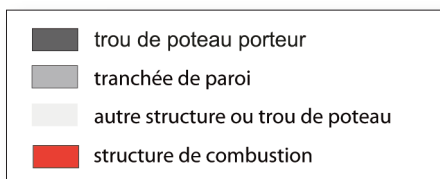

**Cat. 076 (Bât 14)**

Type : TVII0b

N° site : 35-09

Saint-Jouan-des-Guérets, ZAC Atalante

Phase 3 ; datation : -200/-150

Nature du site : habitat rural ; position du bâtiment : enclos principal

Module porteur (en m) : larg. : 6,60 ; long. : 7,04 ; superficie : 46,46 m<sup>2</sup>

Trou de poteau porteur (en cm) : 125 x 125 ; prof. : 93 ; dimension du négatif (en cm) : 30

Dimensions hors tout du bâtiment (en m) : 9,00 x 15,24 ; superficie : 137 m<sup>2</sup>

Profondeur éléments de paroi (en cm) : 24 ; nature des structures de la paroi : tranchée de fondation

Bibliographie : Hamon 2020



■ négatif de poteau

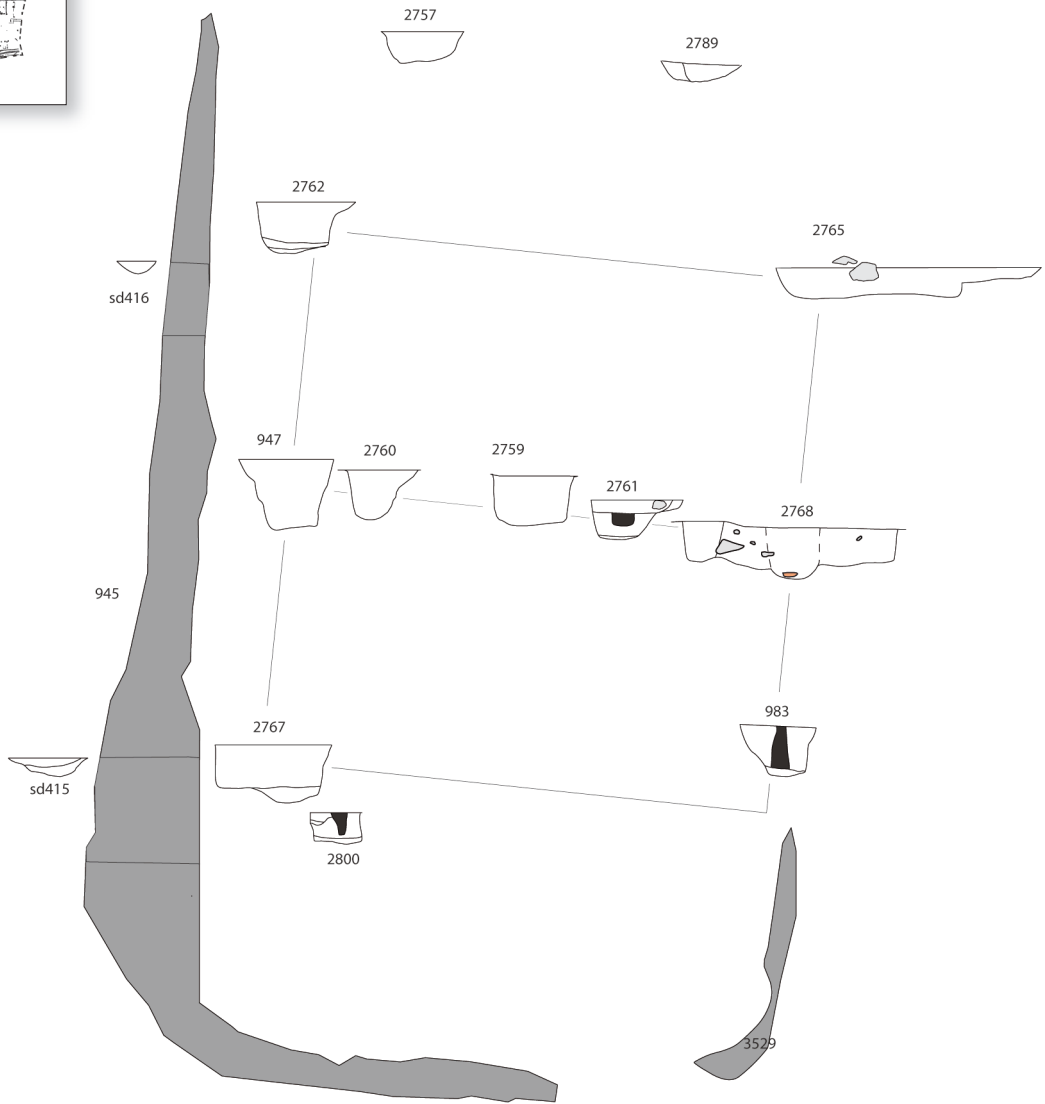

0 5 m

**Saint-Jouan-des-Guerets, ZAC Atalante  
Cat. 076 (Bât. 14)**

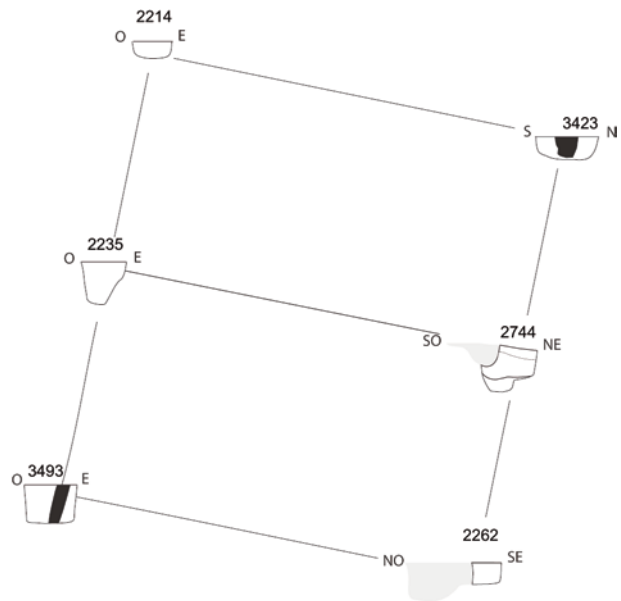
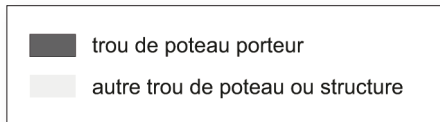
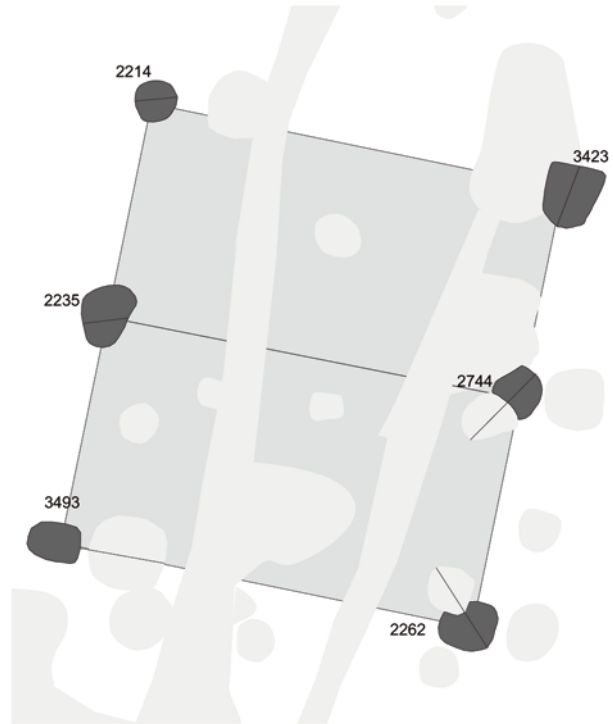

**Cat. 077 (Bât 15)**

Type : GVI0a

N° site : 35-09

Saint-Jouan-des-Guérets, ZAC Atalante

Phase 3 ; datation : -150/-100

Nature du site : habitat rural ; position du bâtiment : enclos secondaire

Module porteur (en m) : larg. : 5,54 ; long. : 5,92 ; superficie : 32,80 m<sup>2</sup>

Trou de poteau porteur (en cm) : 65 x 78 ; prof. : 56 ; dimension du négatif (en cm) : 31

Commentaire : le poteau SO présente une inclinaison de 15°E.

Bibliographie : Hamon 2020

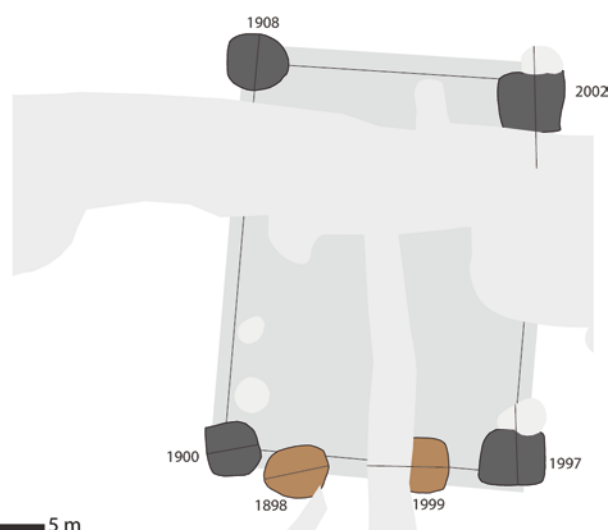
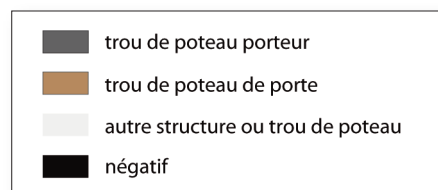

0 5 m  
 Saint-Jouan-des-Guérets, ZAC Atalante  
 Cat. 078 (Bât. 20)

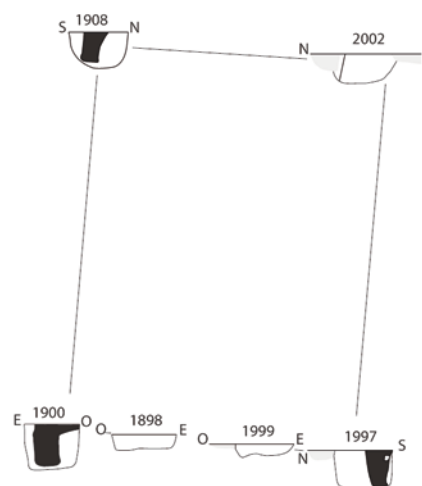

### Cat. 078 (Bât 20)

Type : MIV1a

N° site : 35-09

Saint-Jouan-des-Guérets, ZAC Atalante

Phase 3 ; datation : -150/-50

Nature du site : habitat rural ; position du bâtiment : enclos secondaire

Module porteur (en m) : larg. : 3,80 ; long. : 5,13 ; superficie : 19,49 m<sup>2</sup>

Trou de poteau porteur (en cm) : 74 x 88 ; prof. : 60 ; dimension du négatif (en cm) : 36

Nombre d'accès : 1 ; largeur porte (en cm) : 96 ; orientation porte : N138°O

Profondeur trou de poteau de porte (en cm) : 20

Bibliographie : Hamon 2020



### Cat. 079 (Bât 21)

Type : GIII0b

N° site : 35-09

Saint-Jouan-des-Guérets, ZAC Atalante

Phase 3 ; **datation** : -150/-50

**Nature du site** : habitat rural ; **position du bâtiment** : enclos secondaire

**Module porteur (en m)** : long. : 10,00

**Trou de poteau porteur (en cm)** : 126 x 135 ; prof. : 77 ; **dimension du négatif (en cm)** : 52 ;  
forme du poteau : circulaire

**Dimensions hors tout du bâtiment (en m)** : 6,27 x 10,00 ; superficie : 63 m<sup>2</sup>

**Profondeur éléments de paroi (en cm)** : 38 ;

**nature des structures de la paroi** : trous de poteau

**Bibliographie** : Hamon 2020

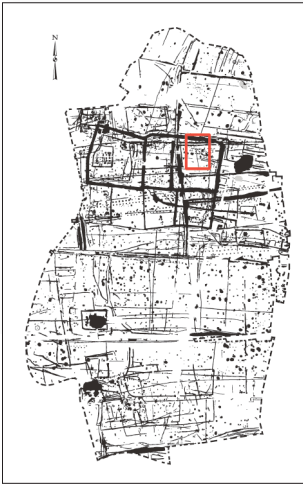

■ négatif de poteau





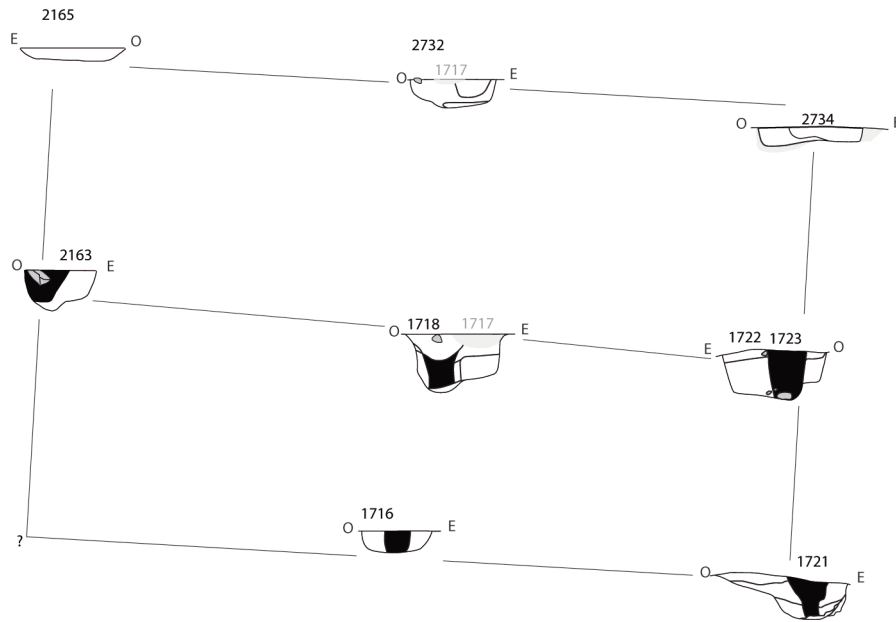

0 5 m

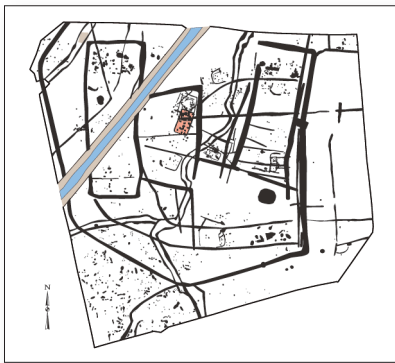
Saint-Jouan-des-Guérets, ZAC Atalante  
Cat. 079 (Bât. 21)





	trou de poteau porteur
	trou de poteau et tranchée de paroi
	structure de combustion
	autre structure ou trou de poteau

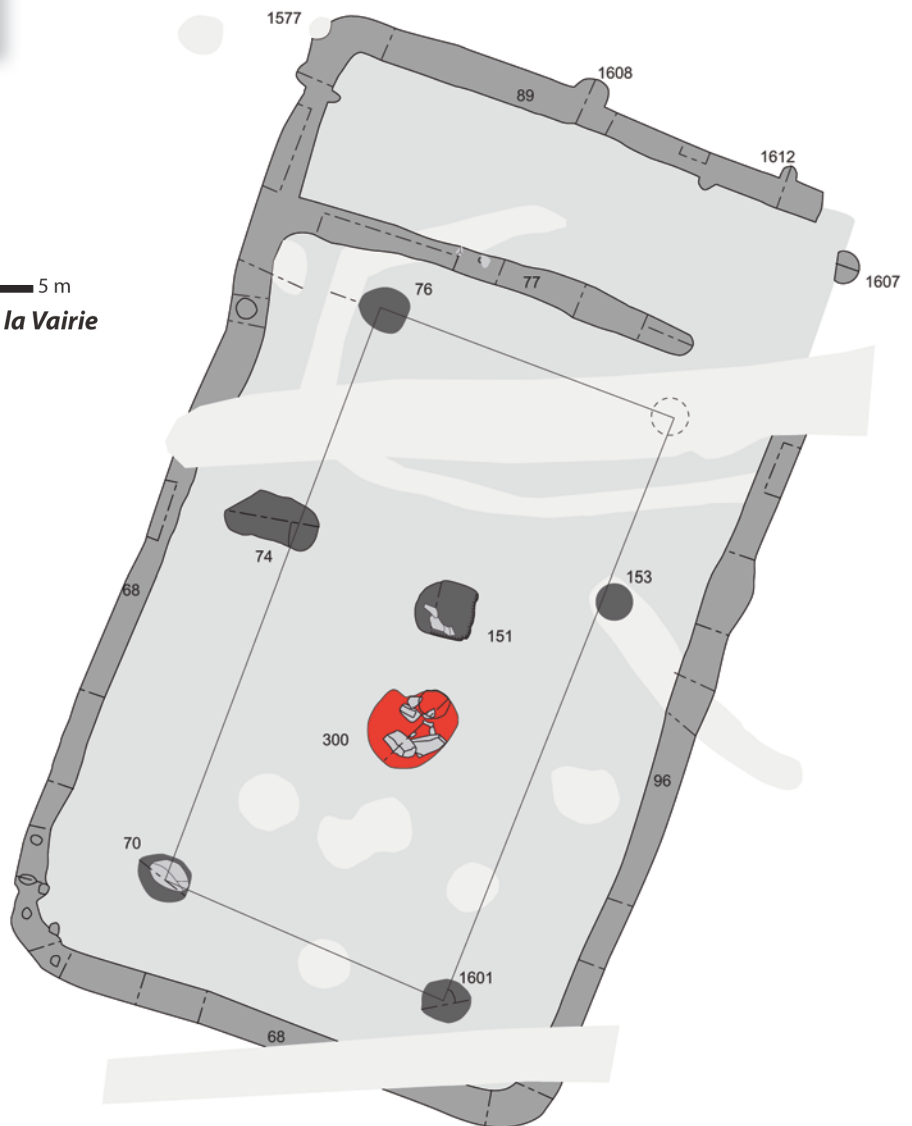
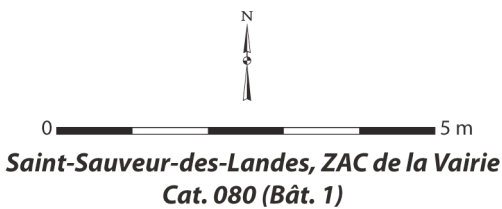

**Cat. 080 (Bât. 1)**

Type : GVIIIb ?

N° site : 35-10

Saint-Sauveur-des-Landes, les Vairies

Phase 3 ; datation : -200/-150

Nature du site : établissement rural ; position du bâtiment : enclos principal

Module porteur (en m) : larg. : 4,00 ; long. : 8,07 ; superficie : 32,28 m<sup>2</sup>

Dimensions hors tout du bâtiment (en m) : 7,30 x 12,80 ; superficie : 93 m<sup>2</sup>

Profondeur éléments de paroi (en cm) : 27 ; nature des structures de la paroi : tranchée de fondation

Commentaire : bâtiment situé dans une zone particulièrement dense en structures (fossés, fosses, trous de poteau). Une possible entrée dans l'angle nord-est.

Bibliographie : Sicard 2016

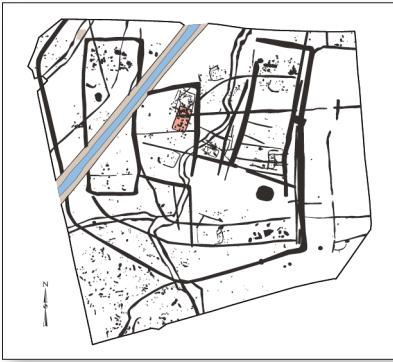

Legend:

- trou de poteau et tranchée de paroi
- négatif de poteau

0 ————— 5 m

N

**Saint-Sauveur-des-Landes, ZAC de la Vairie**  
**Cat. 080 (Bât. 1)**

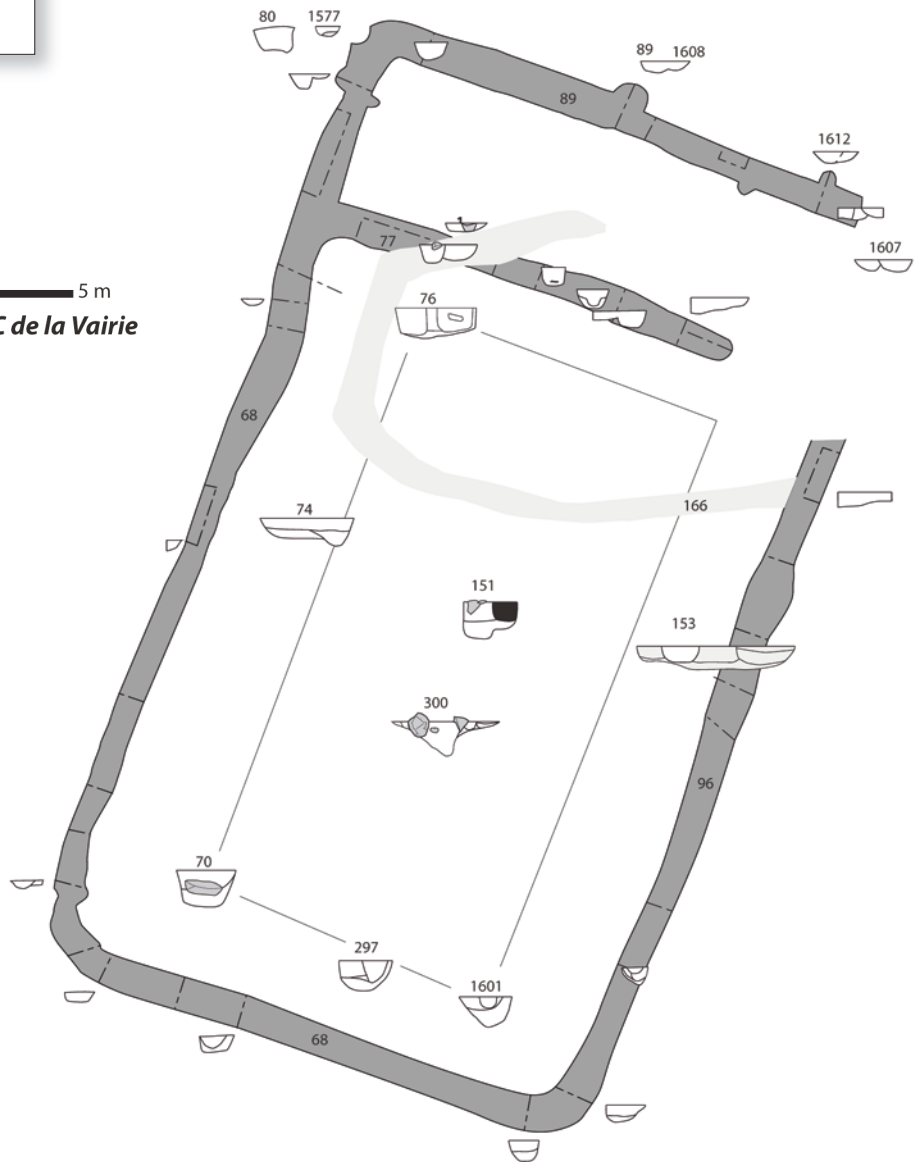

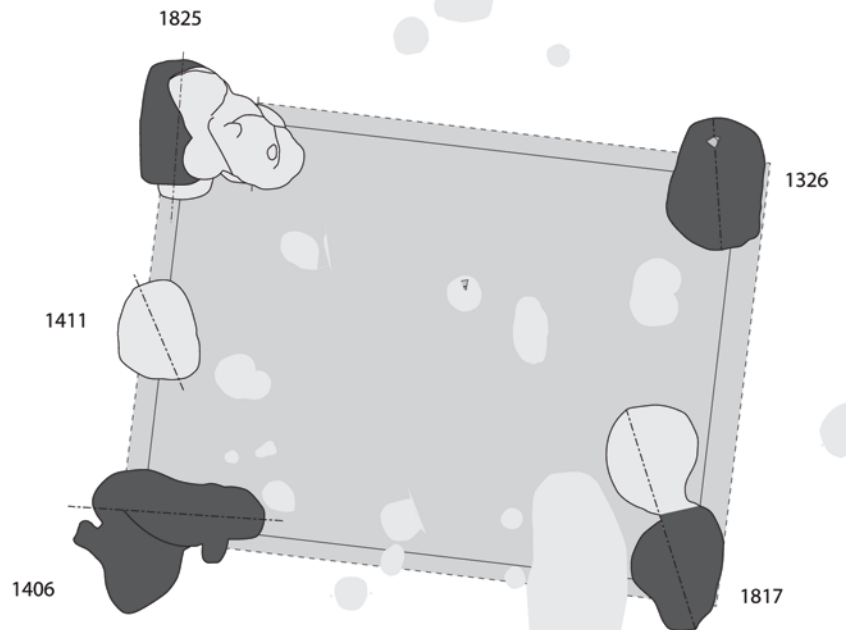

0 5 m

Saint-Sauveur-des-Landes, ZAC de la Vairie  
Cat. 081 (Bât. 17)

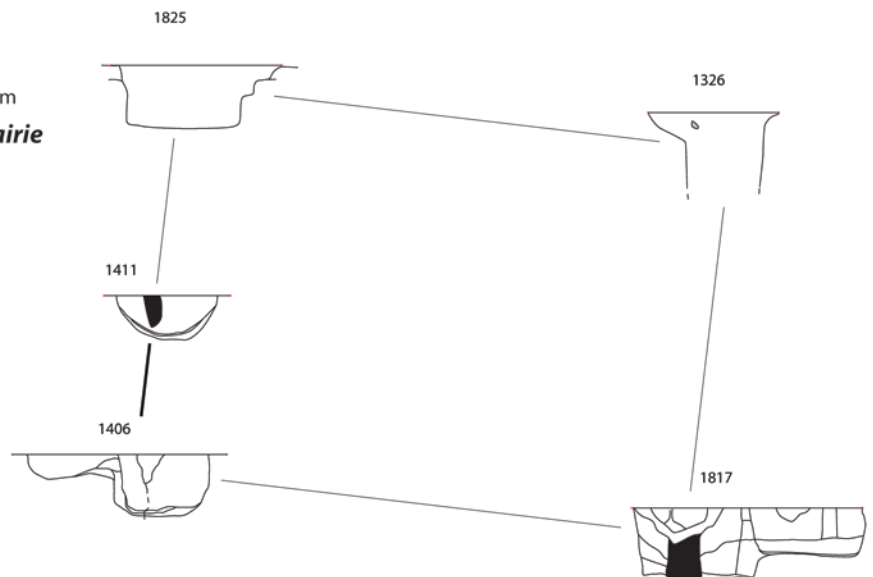
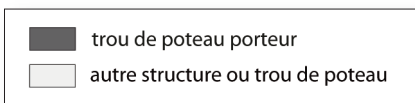

### Cat. 081 (Bât. 17)

Type : GIV0a

N° site : 35-10

Saint-Sauveur-des-Landes, les Vairies

Phase 3 ; datation : -80/-30

Nature du site : établissement rural ; position du bâtiment : enclos secondaire

Module porteur (en m) : larg. : 5,41 ; long. : 7,30 ; superficie : 39,49 m<sup>2</sup>

Trou de poteau porteur (en cm) : 130 x 175 ; prof. : 96 ; dimension du négatif (en cm) : 47

Nature des structures de la paroi : sablière basse, torchis sur clayonnage

Commentaire : l'étude des terres d'architecture montre la présence d'une chape sur plancher et de lambourdes protégées par des cônes de terre faisant saillie dans la paroi à l'extérieur.

Bibliographie : Sicard 2016

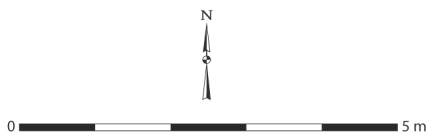
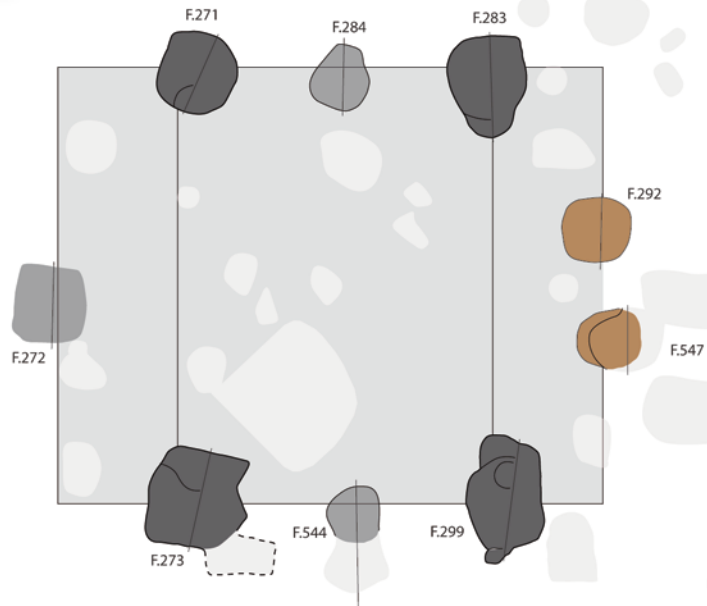
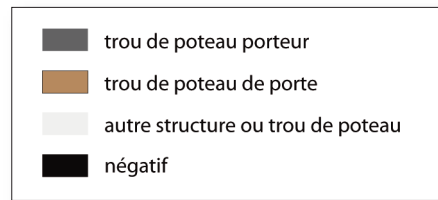

Thorigné-Fouillard, ZA de Bellevue  
Cat. 082 (E14)

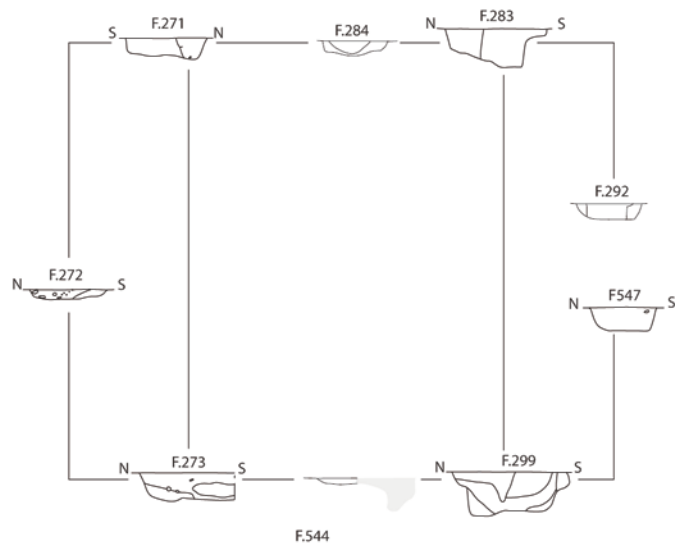

### Cat. 082 (E14)

Type : GIV1a

N° site : 35-11

Thorigné-Fouillard, Bellevue  
Phase 3 ; datation : -175/-30

Nature du site : agglomération ;

position du bâtiment : enclos principal

Module porteur (en m) : larg. : 4,20 ; long. : 5,80 ; superficie : 24,36 m<sup>2</sup>

Trou de poteau porteur (en cm) : 120 x 100 ; prof. : 50

Dimensions hors tout du bâtiment (en m) : 5,80 x 7,60 ; superficie : 44 m<sup>2</sup>

Nombre d'accès : 1 ; largeur porte (en cm) : 140 ; orientation porte : N90°E

Profondeur trou de poteau de porte (en cm) : 30

Bibliographie : Le Goff 2006

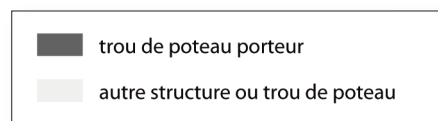

Thorigné-Fouillard, ZA de Bellevue  
Cat. 083 (E22)

### Cat. 083 (E22)

Type : MIV0a

N° site : 35-11

Thorigné-Fouillard, Bellevue

Phase 3 ; datation : -175/-30

Nature du site : agglomération ; position du bâtiment : enclos principal

Module porteur (en m) : larg. : 4,00 ; long. : 4,40 ; superficie : 17,60 m<sup>2</sup>

Trou de poteau porteur (en cm) : 60 x 50 ; prof. : 15

Bibliographie : Le Goff 2006

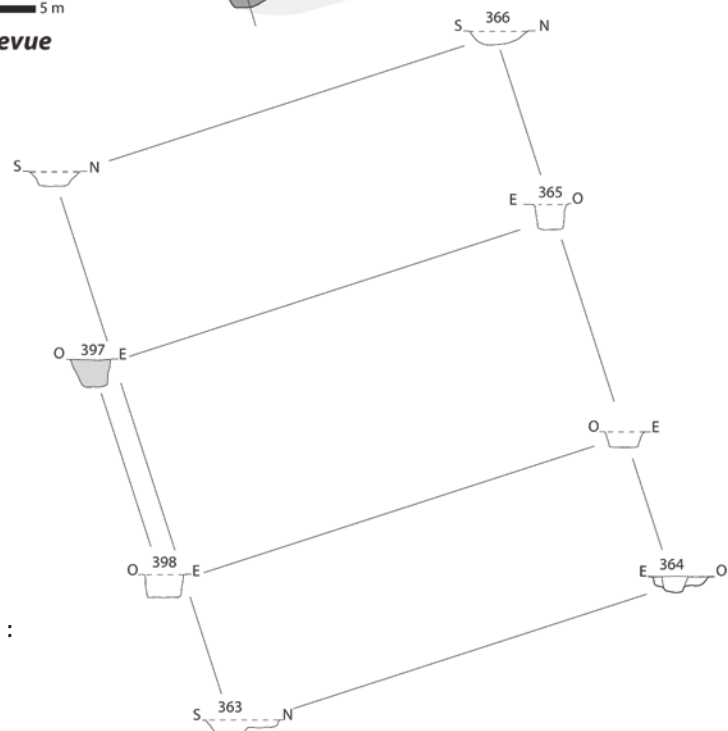
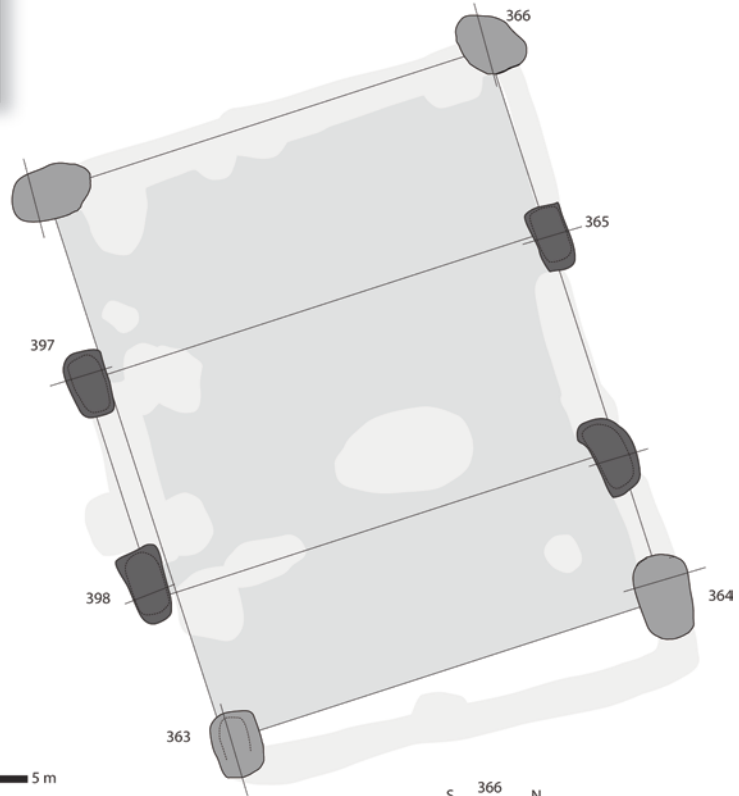
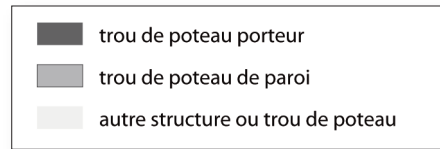

**Cat. 084 (E33)**

Type : GIV1a

N° site : 35-11

Thorigné-Fouillard, Bellevue

Phase 3 ; datation : -175/-30

Nature du site : agglomération ;

position du bâtiment : enclos principal

Module porteur (en m) : larg. : 6,50 ; long. : 8,10 ; superficie : 52,65 m<sup>2</sup>

Trou de poteau porteur (en cm) : 90 x 55 ; prof. : 35

Bibliographie : Le Goff 2006

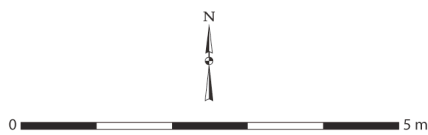
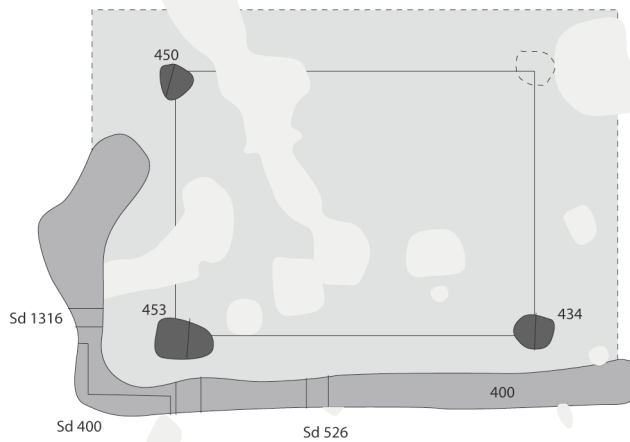
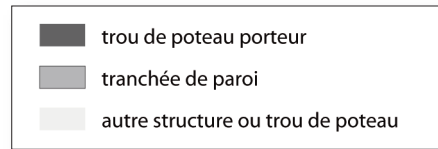

Thorigné-Fouillard, ZA de Bellevue  
Cat. 085 (E37)

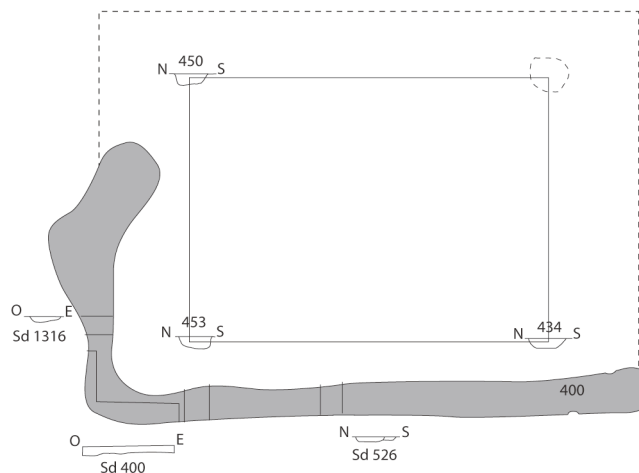

**Cat. 085 (E37)**

Type : GIV0b

N° site : 35-11

Thorigné-Fouillard, Bellevue

Phase 3 ; datation : -175/-30

Nature du site : agglomération ; position du bâtiment : enclos principal

Module porteur (en m) : larg. : 3,60 ; long. : 4,90 ; superficie : 17,64 m<sup>2</sup>

Trou de poteau porteur (en cm) : 40 x 40 ; prof. : 15

Dimensions hors tout du bâtiment (en m) : 5,30 x 7,23 ; superficie : 38 m<sup>2</sup>

Profondeur éléments de paroi (en cm) : 10 ; nature des structures de la paroi : tranchée de fondation

Bibliographie : Le Goff 2006

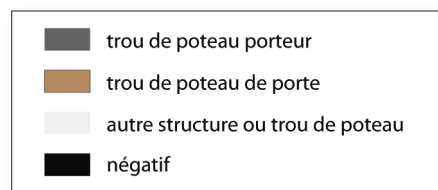

0 5 m

Thorigné-Fouillard, ZA de Bellevue  
Cat. 086 (E07)

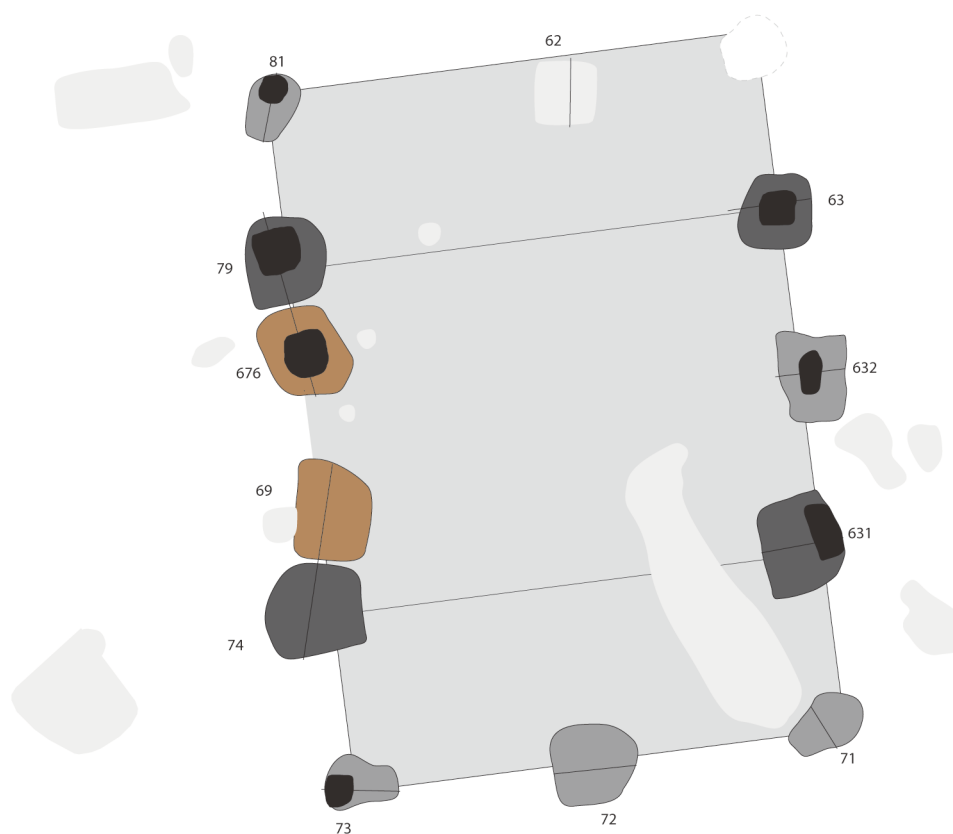

### Cat. 086 (E7)

Type : GIV1a

N° site : 35-11

Thorigné-Fouillard, Bellevue

Phase 3 ; datation : -175/-30

Nature du site : agglomération ; position du bâtiment : enclos principal

Module porteur (en m) : larg. : 6,60 ; long. : 9,60 ; superficie : 63,36 m<sup>2</sup>

Trou de poteau porteur (en cm) : 120 x 100 ; prof. : 72 ; dimension du négatif (en cm) : 40 x 40 ;  
forme du poteau : rectangulaire

Nombre d'accès : 1 ; largeur porte (en cm) : 130 ; orientation porte : N97°O

Profondeur trou de poteau de porte (en cm) : 57

Négatif montant de porte (en cm) : 23 ; forme des montants : quadrangulaire

Bibliographie : Le Goff 2006

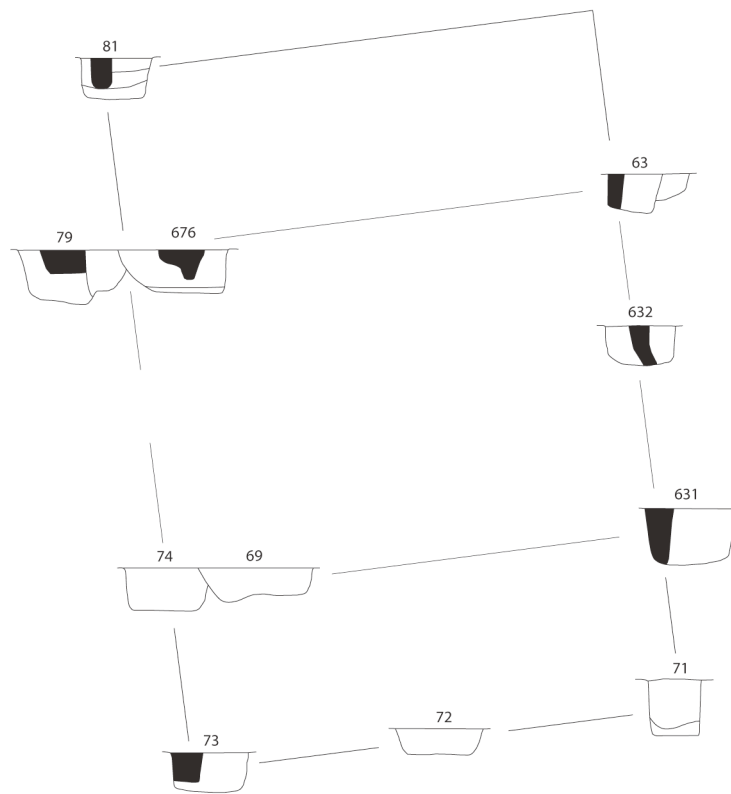

0 5 m

**Thorigné-Fouillard, ZA de Bellevue  
Cat. 086 (E07)**

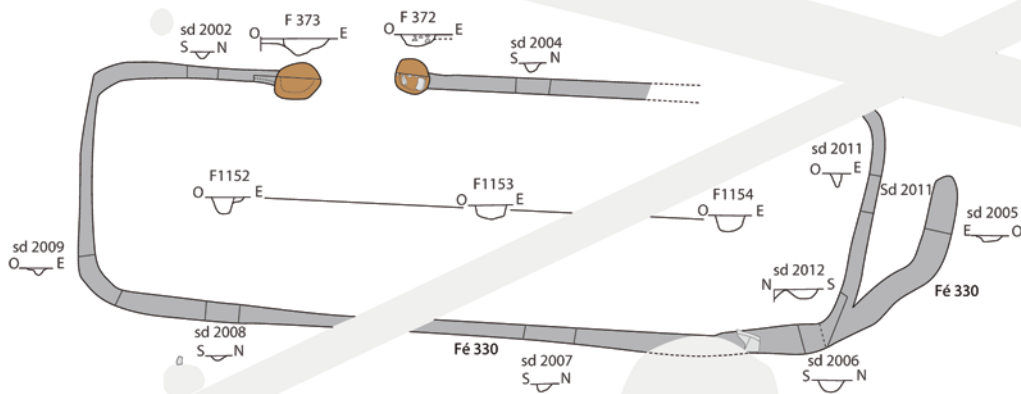
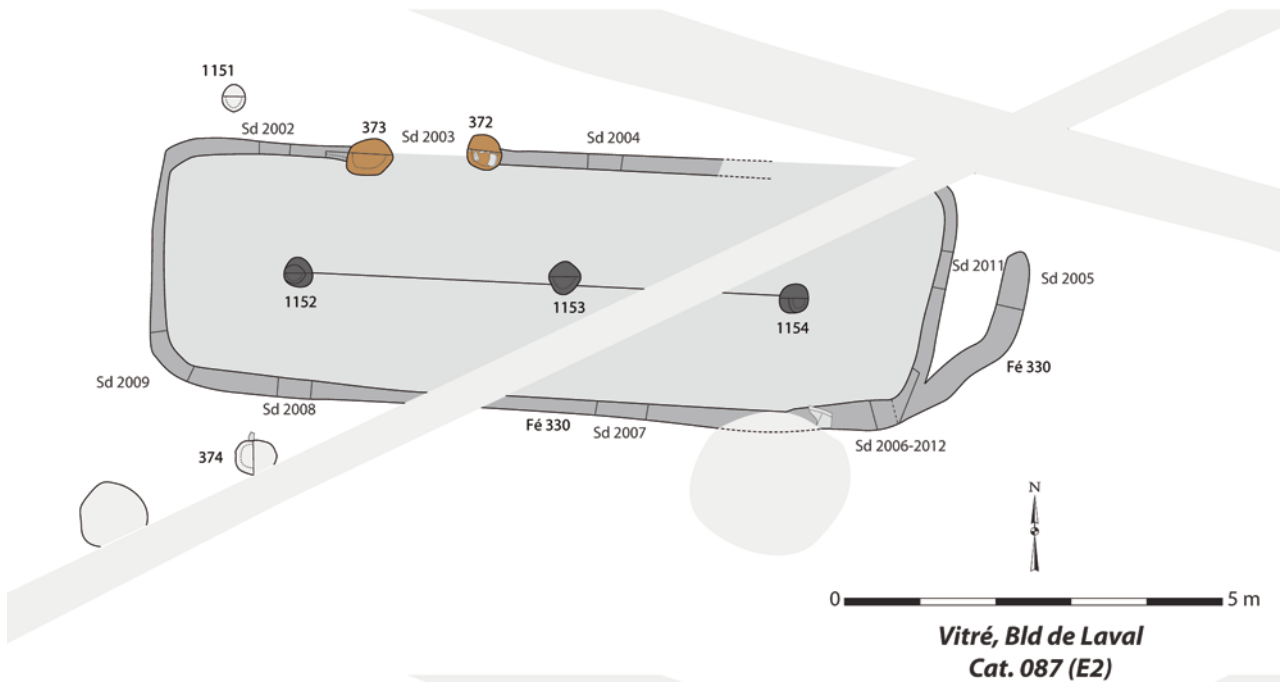
**Cat. 087 (E02)**

Type : GIII1b

N° site : 35-12

Vitré, Bd de Laval

Phase 2 ; datation : -300/-250

Nature du site : établissement rural

Module porteur (en m) : long. : 6,63

Trou de poteau porteur (en cm) : 42 x 44 ; prof. : 22

Dimensions hors tout du bâtiment (en m) : 3,43 x 10,40 ;  
superficie : 36 m<sup>2</sup>

Nombre d'accès : 1 ; largeur porte (en cm) : 116 ;

orientation porte : N2°E

Profondeur trou de poteau de porte (en cm) : 22

Profondeur éléments de paroi (en cm) : 15 ;

nature des structures de la paroi : tranchée de fondation

Commentaire : bâtiment avec tranchée de fondation, peut-être  
un appentis à l'est.

Bibliographie : Hamon 2010

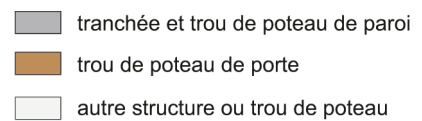

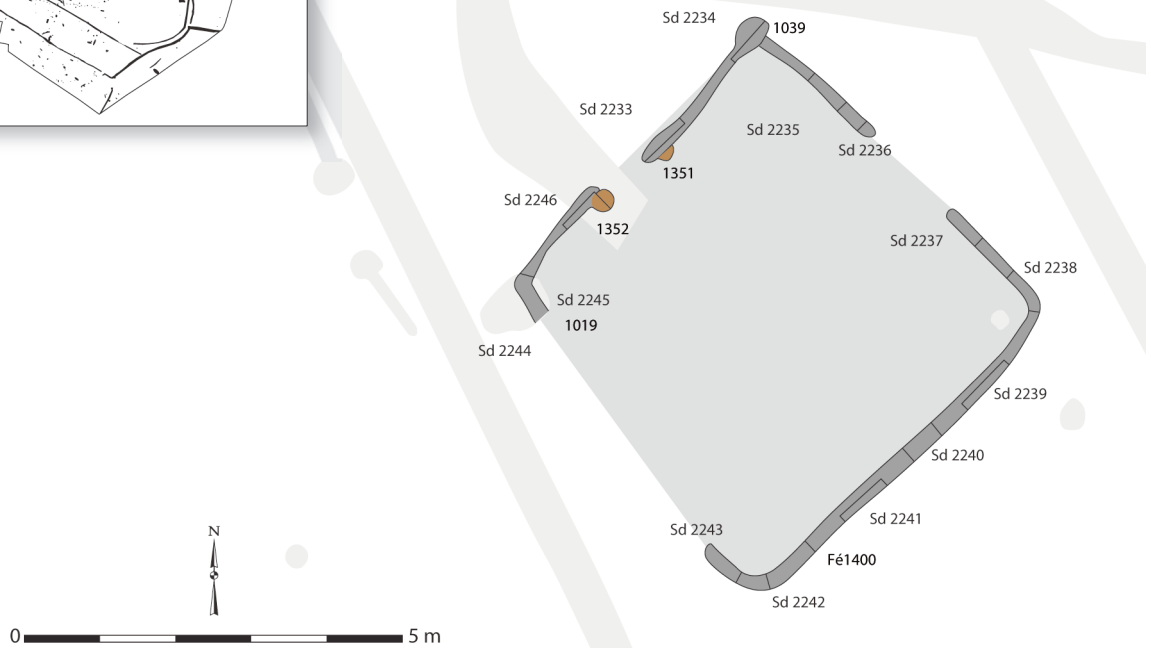
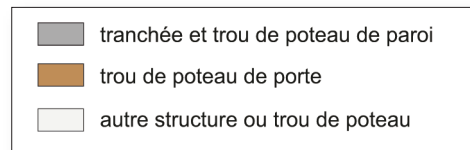

Vitré, Bd de Laval  
Cat. 088 (E14)

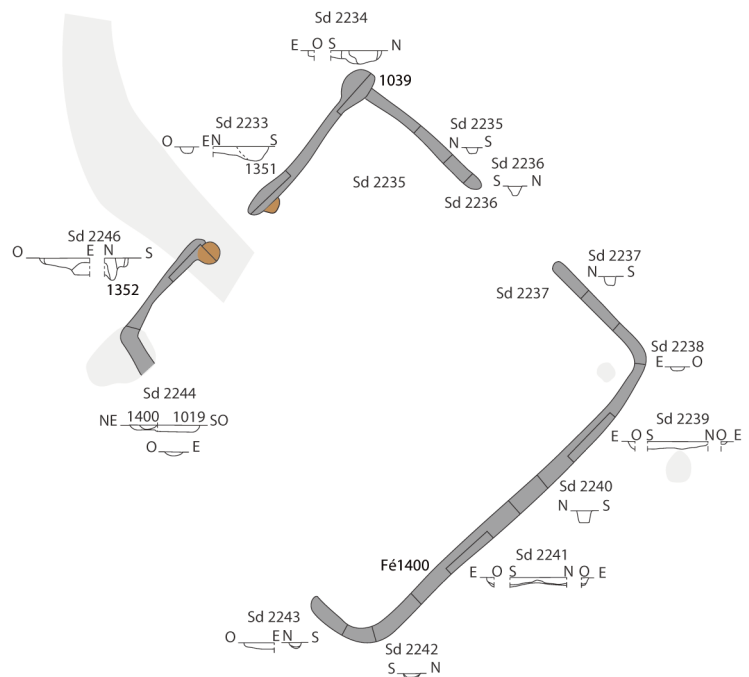

**Cat. 088 (E14)**

Type : G01b

N° site : 35-12

Vitré, Bd de Laval

Phase 2 ; datation : -300/-250

Nature du site : établissement rural

Dimensions hors tout du bâtiment (en m) : 5,46 x 5,55 ; superficie : 30 m<sup>2</sup>

Nombre d'accès : 1 ; largeur porte (en cm) : 85 ; orientation porte : N45°O

Profondeur trou de poteau de porte (en cm) : 29

Profondeur éléments de paroi (en cm) : 16 ; nature des structures de la paroi : tranchée de fondation

Commentaire : bâtiment quadrangulaire sur tranchée, pas de support visible dans l'espace interne.

Bibliographie : Hamon 2010

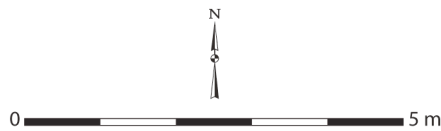
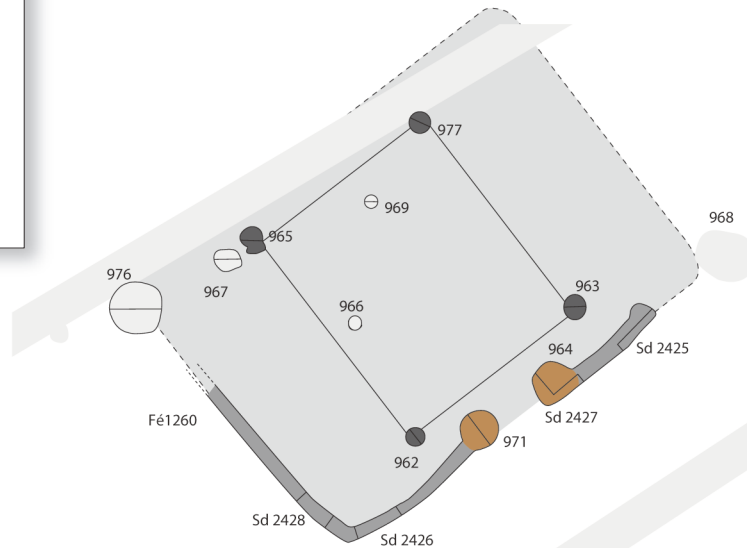
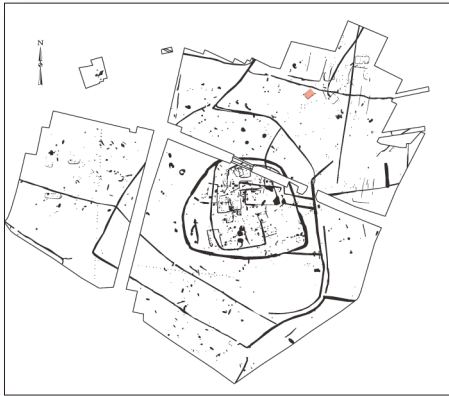

Vitré, Bd de Laval  
Cat. 089 (E15)

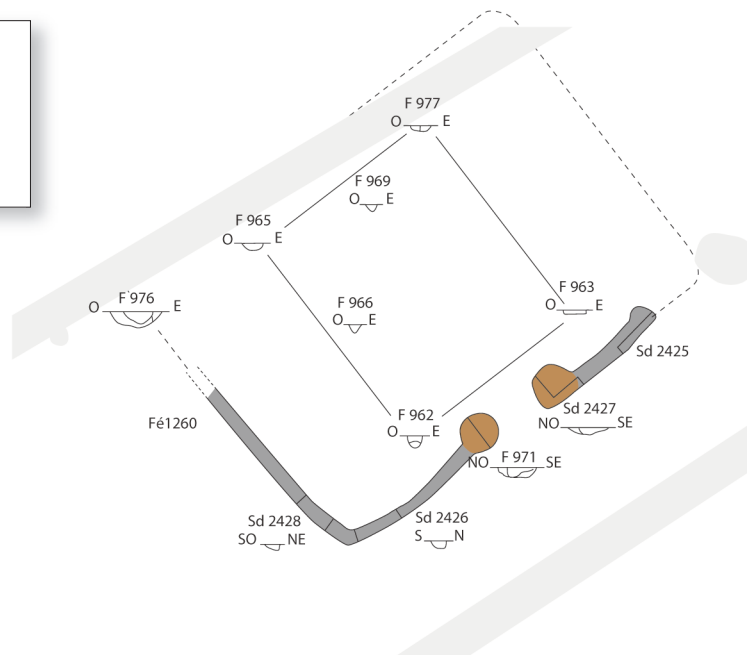
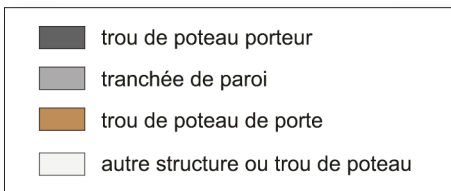

### Cat. 089 (E15)

Type : MIV1b

N° site : 35-12

Vitré, Bd de Laval

Phase 2 ; datation : -300/-250

Nature du site : établissement rural

Module porteur (en m) : larg. : 2,72 ; long. : 3,33 ; superficie : 9,06 m<sup>2</sup>

Trou de poteau porteur (en cm) : 34 x 36 ; prof. : 16

Dimensions hors tout du bâtiment (en m) : 4,77 x 6,22 ; superficie : 30 m<sup>2</sup>

Nombre d'accès : 1 ; largeur porte (en cm) : 73 ; orientation porte : N142°E

Profondeur trou de poteau de porte (en cm) : 13

Profondeur éléments de paroi (en cm) : 10 ; nature des structures de la paroi : tranchée de fondation

Commentaire : bâtiment quadrangulaire sur tranchée de fondation, entrée au sud-est.

Bibliographie : Hamon 2010

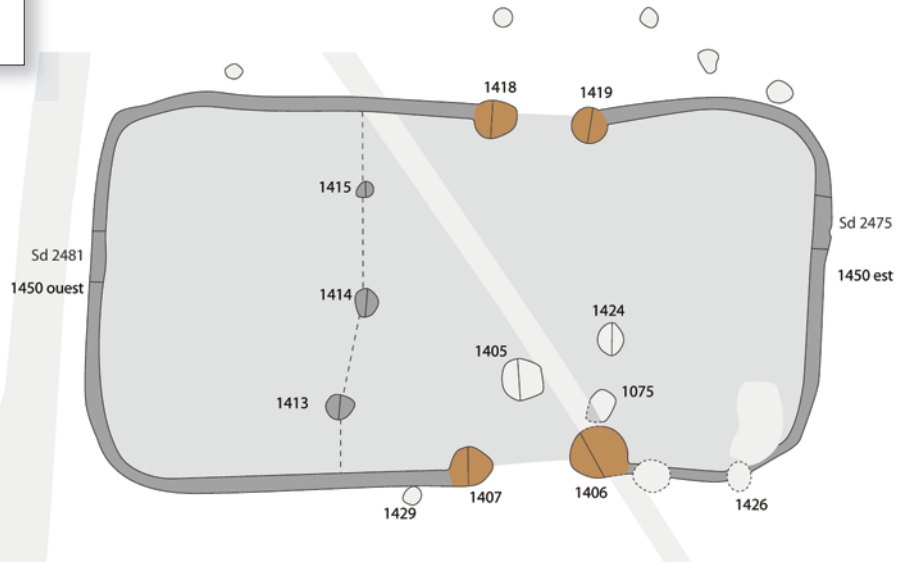
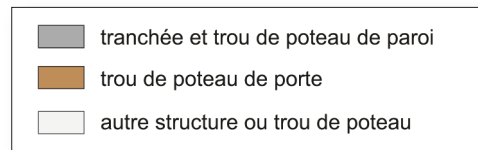
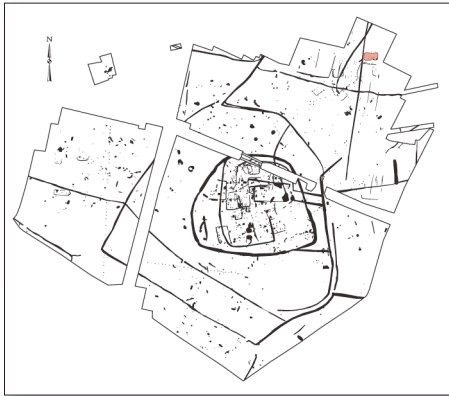

Vitré, Bld de Laval  
cat. 090 (E18)

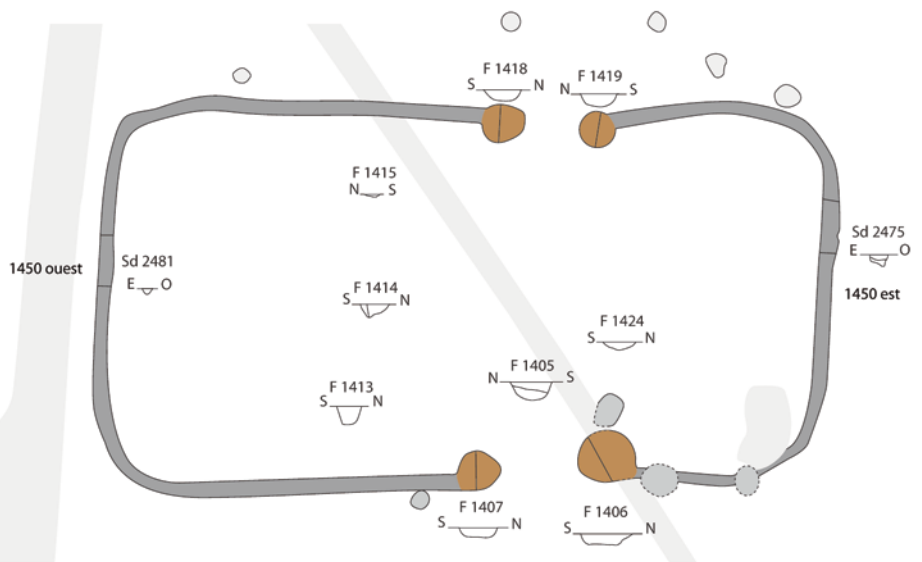

**Cat. 090 (E18)**

Type : G02b

N° site : 35-12

Vitré, Bd de Laval

Phase 2 ; datation : -300/-250

Nature du site : établissement rural

Dimensions hors tout du bâtiment (en m) : 5,10 x 9,63 ; superficie : 49 m<sup>2</sup>

Nombre d'accès : 2 ; largeur porte 1 (en cm) : 91 ; largeur porte 2 (en cm) : 116 ; orientation porte 1 : N4°E ; orientation porte 2 : N178°O

Profondeur trou de poteau de porte (en cm) : 15

Profondeur éléments de paroi (en cm) : 15 ; nature des structures de la paroi : tranchée de fondation

Commentaire : bâtiment avec tranchée de fondation, deux entrées sur les longs côtés, au nord et au sud.

Bibliographie : Hamon 2010

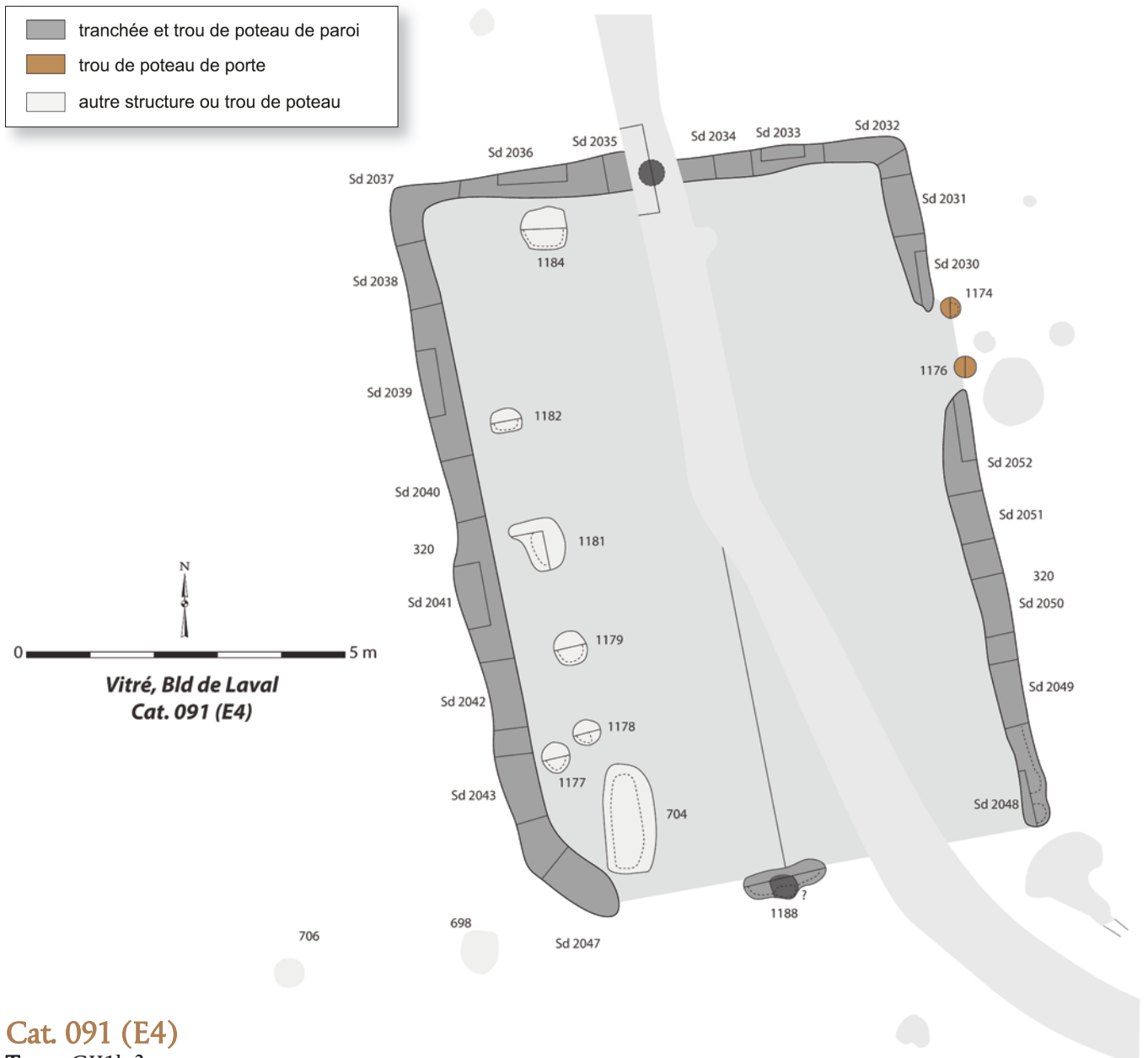

### Cat. 091 (E4)

Type : GII1b ?

N° site : 35-12

Vitré, Bd de Laval

Phase 3 ; datation : -140/-50

Nature du site : établissement rural ;

position du bâtiment : enclos principal

Trou de poteau porteur (en cm) : 39 x 47 ; prof. : 52

Dimensions hors tout du bâtiment (en m) : 7,67 x 11,39 ;

superficie : 87 m<sup>2</sup>

Nombre d'accès : 1 ; largeur porte (en cm) : 73 ;

orientation porte : N80°E

Profondeur trou de poteau de porte (en cm) : 21

Profondeur éléments de paroi (en cm) : 28 ;

nature des structures de la paroi : tranchée de fondation

Commentaire : bâtiment quadrangulaire avec tranchée de fondation. Les trous de poteau n'apparaissent que sur la moitié ouest.

Bibliographie : Hamon 2010



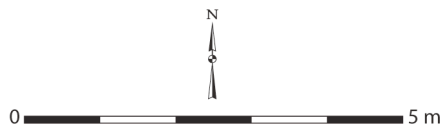
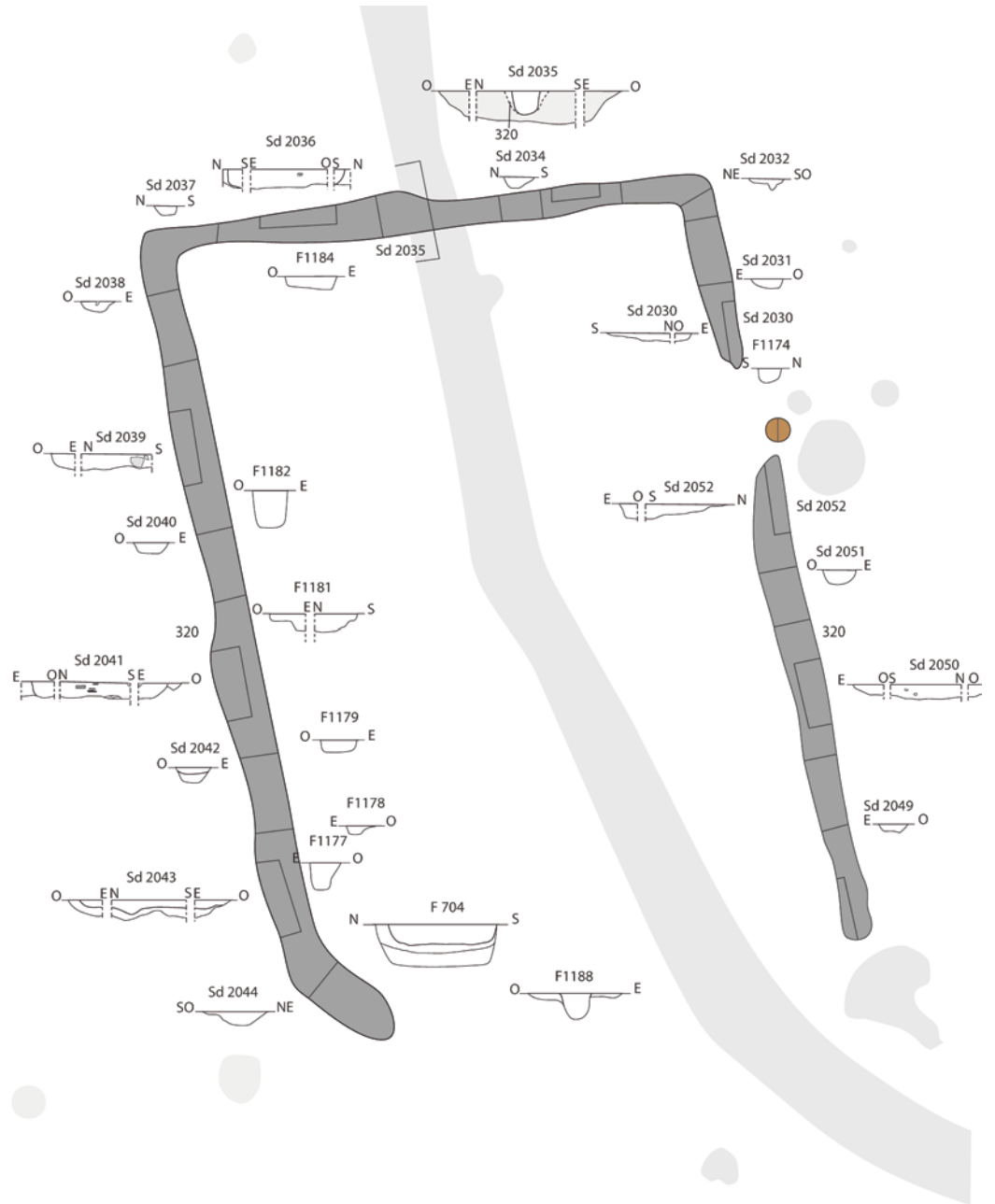

Vitré, Bld de Laval  
Cat. 091 (E4)

- tranchée et trou de poteau de paroi
- trou de poteau de porte
- autre structure ou trou de poteau



**Cat. 092 (Bât. 1)**

Type : M01b

N° site : 56-01

Erdeven, Kerhillio

Phase 3 ; datation : -150/+15

Nature du site : agglomération

Module porteur (en m) : larg. : 3,50 ; long. : 3,60 ;  
superficie : 12,60 m<sup>2</sup>

Dimensions hors tout du bâtiment (en m) : 3,50 x 3,60 ;  
superficie : 13 m<sup>2</sup>

Nature des structures de la paroi : mixte : mur en pierre  
au sud et terre et bois au nord et à l'est

Bibliographie : Clément 1979

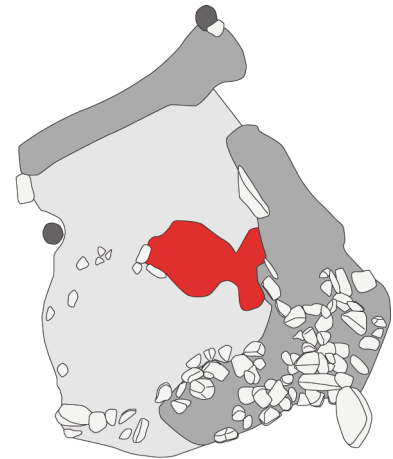
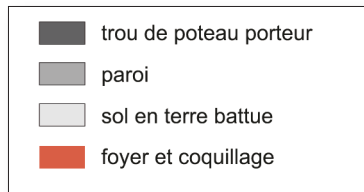

Erdeven, Kerhillio  
Cat. 092 (bâtiment 1)

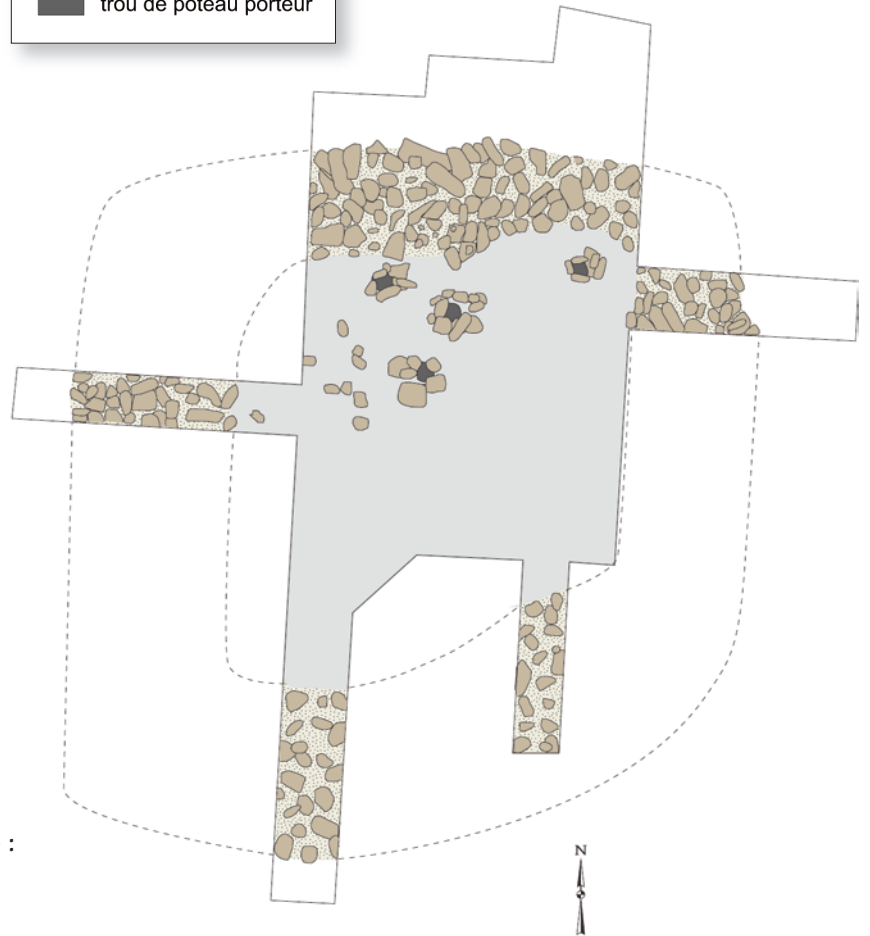
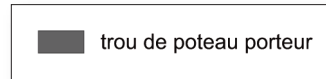

Île de Groix, Kervedan  
Cat. 093 (Hut. 1)

**Cat. 093 (Hut 1)**

Type : pierG??b

N° site : 56-02

Groix, Kervedan

Phase 3 ; datation : -100/-50

Nature du site : oppidum

Module porteur (en m) : larg. : 5,20 ;  
long. : 5,36 ; superficie : 27,87 m<sup>2</sup>

Dimensions hors tout du bâtiment (en m) :  
9,00 x 9,57 ; superficie : 86 m<sup>2</sup>

Nature des structures de la paroi : mur en  
pierre

Bibliographie : Murray-Threipland 1943 ;  
Menez *et al.* 1990 ; Godard 2013

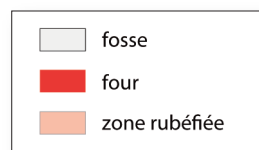

Île d'Arz, île d'Ilur  
Cat. 094 (atelier)

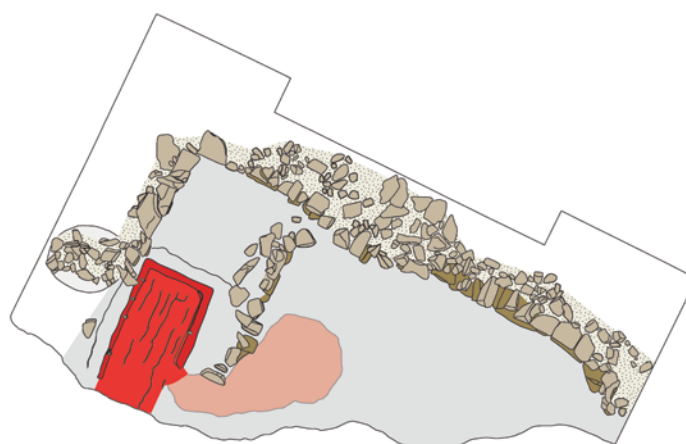

### Cat. 094 (atelier)

Type : pier?0?b

N° site : 56-03

île d'Arz, Ilur

Phase 3 ; datation : -100/-50

Nature du site : indéterminé ; position du bâtiment : indéterminé

Nature des structures de la paroi : mur en pierre

Commentaire : atelier, fouille partielle du bâtiment.

Bibliographie : Daire 1993b

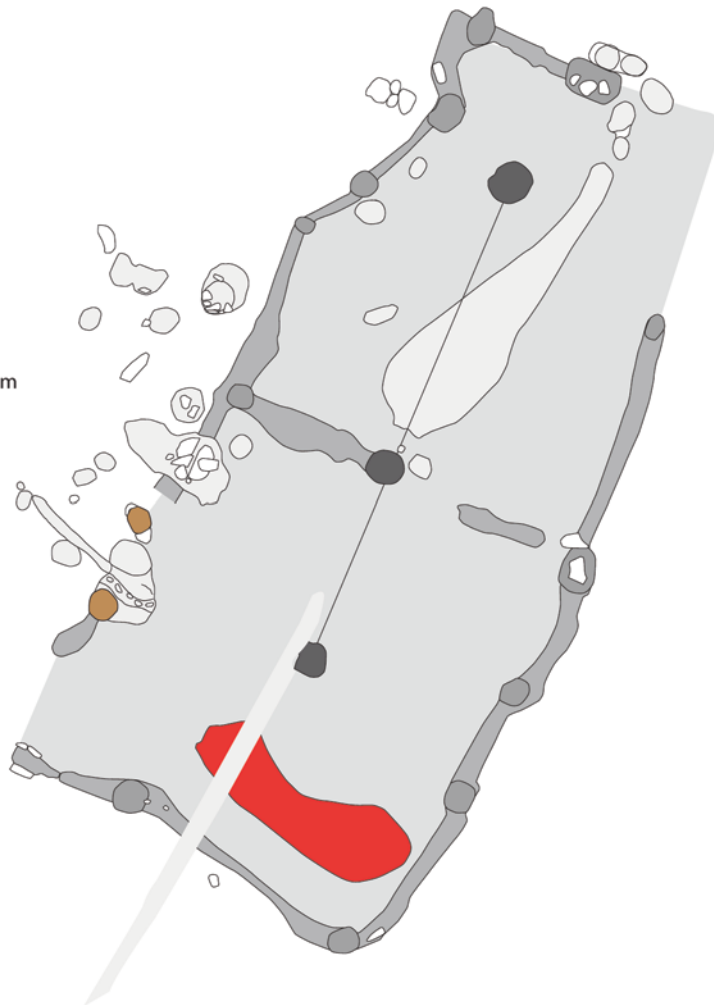
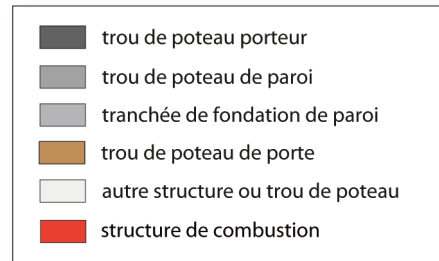

### Cat. 095 (Bât. 310)

Type : GIII1b

N° site : 56-04

Inguiniel, Kerven-Teignouse

Phase 3 ; datation : -120/-100

Nature du site : habitat aristocratique ; position du bâtiment : enclos secondaire

Module porteur (en m) : long. : 6,85

Trou de poteau porteur (en cm) : 55 x 59

Dimensions hors tout du bâtiment (en m) : 5,40 x 11,30 ; superficie : 56 m<sup>2</sup>

Nombre d'accès : 1 ; largeur porte (en cm) : 100 ; orientation porte : N63°O

Nature des structures de la paroi : tranchée de fondation

Commentaire : bâtiment avec deux pièces séparées par une cloison. Un four dans la pièce au sud.

Bibliographie : Tanguy 1995 ; 2000b

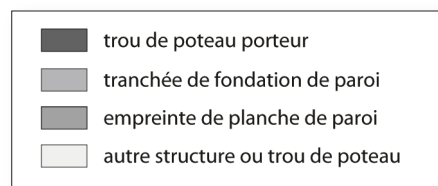

0 10 20 30 40 50 m

Inguiniel, Kerven-Teignouse  
Cat. 096 (Bât. 311)

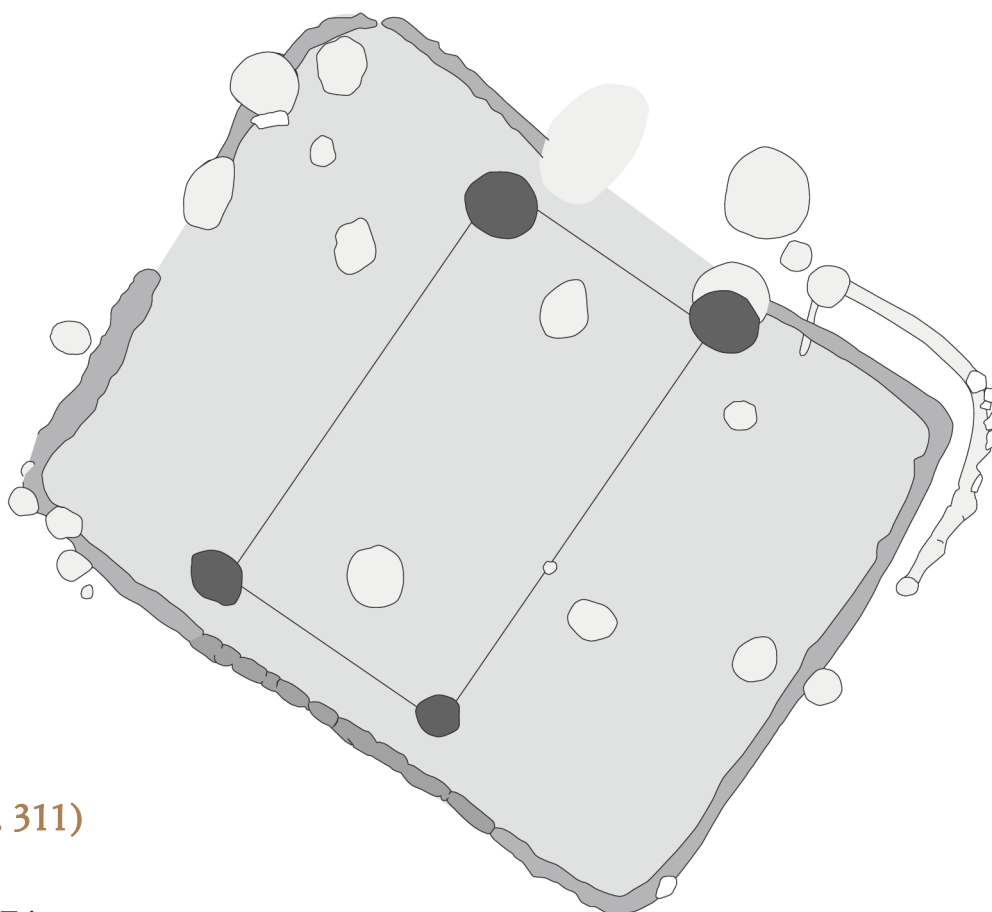

### Cat. 096 (Bât. 311)

Type : GIV1b

N° site : 56-04

Inguiniel, Kerven-Teignouse

Phase 2/3 ; datation : -300/-100

Nature du site : habitat aristocratique ; position du bâtiment : enclos principal

Module porteur (en m) : larg. : 3,40 ; long. : 6,12 ; superficie : 20,81 m<sup>2</sup>

Trou de poteau porteur (en cm) : 88 x 95

Dimensions hors tout du bâtiment (en m) : 7,70 x 10,16 ; superficie : 78 m<sup>2</sup>

Nombre d'accès : 1 ; largeur porte (en cm) : 195 ; orientation porte : N36°E

Profondeur éléments de paroi (en cm) : 30 ; nature des structures de la paroi : tranchée de fondation

Commentaire : au nord-est, la tranchée de fondation de paroi est doublée par une autre tranchée de même nature correspondant sans doute à une rénovation du bâtiment.

Bibliographie : Tanguy 1997 ; 2000a

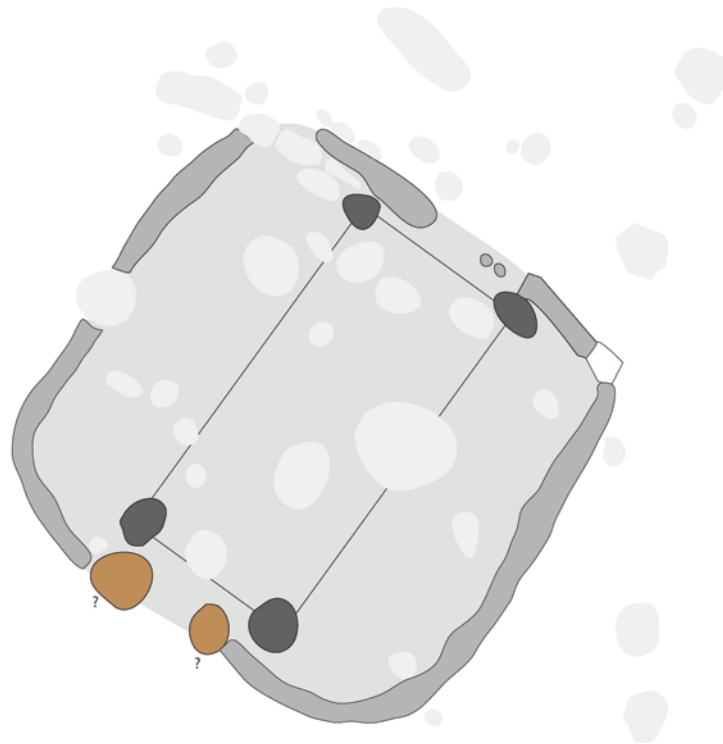
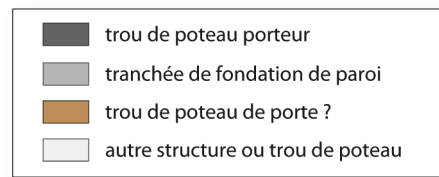

### Cat. 097 (Bât. 312)

Type : GIV2b

N° site : 56-04

Inguiniel, Kerven-Teignouse

Phase 2/3 ; datation : -300/-100

Nature du site : habitat aristocratique ; position du bâtiment : enclos principal

Module porteur (en m) : larg. : 2,43 ; long. : 5,17 ; superficie : 12,56 m<sup>2</sup>

Trou de poteau porteur (en cm) : 68 x 69

Dimensions hors tout du bâtiment (en m) : 6,35 x 6,35 ; superficie : 40 m<sup>2</sup>

Nombre d'accès : 2 ; largeur porte 1 (en cm) : 80 ; largeur porte 2 (en cm) : 80 ; orientation porte 1 : N146°O ; orientation porte 2 : N37°E

Profondeur trou de poteau de porte (en cm) : 30

Profondeur éléments de paroi (en cm) : 14 ; nature des structures de la paroi : tranchée de fondation

Commentaire : pas de coupe.

Bibliographie : Tanguy 2000a

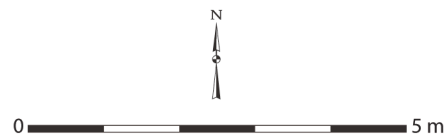

Inguiniel, Kerven-Teignouse  
Cat. 098 (Bât. 102\_état 1)

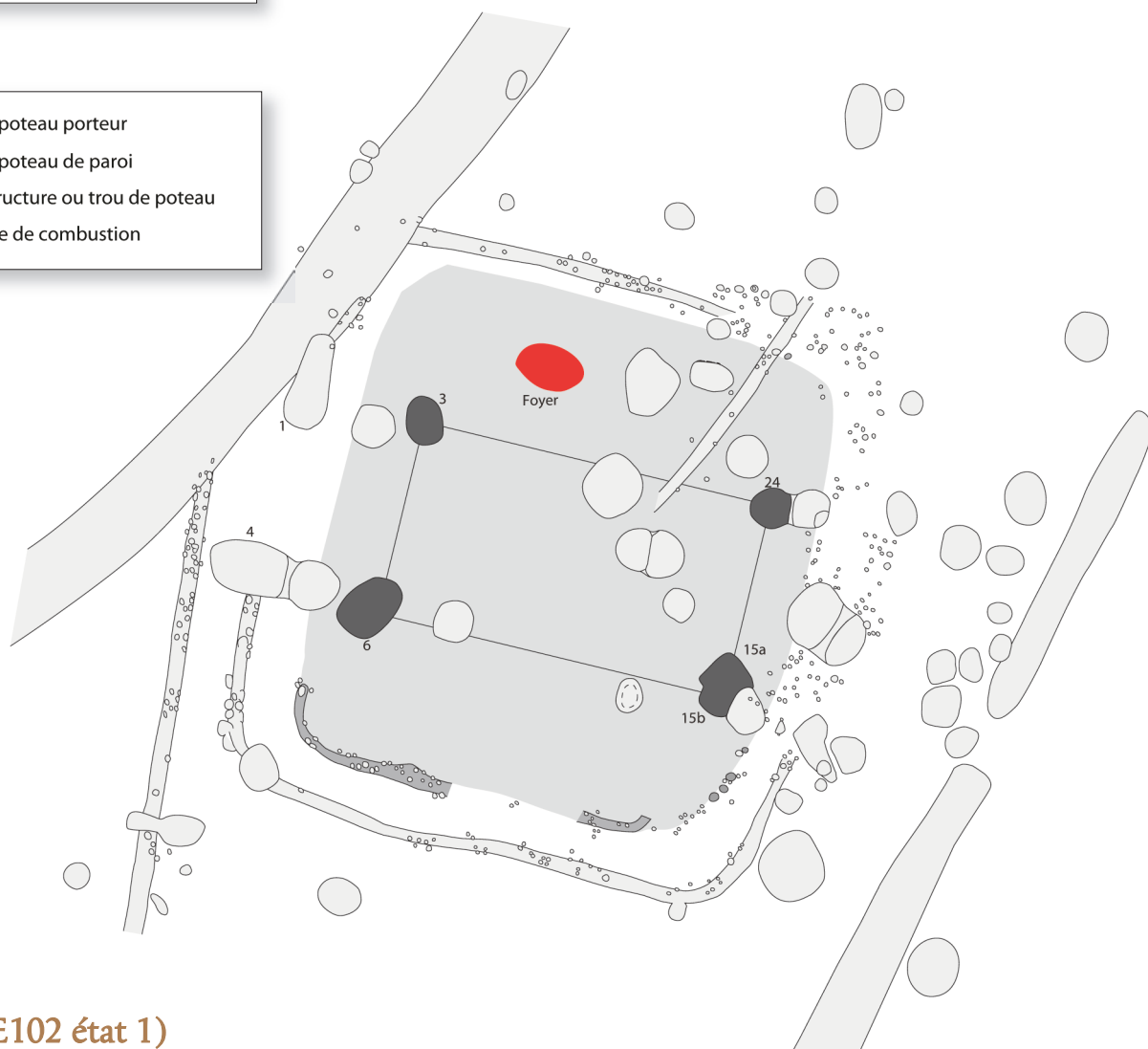
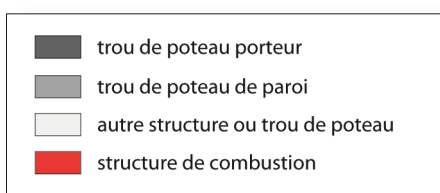

### Cat. 098 (E102 état 1)

Type : GIV0b

N° site : 56-04

Inguiniel, Kerven-Teignouse

Phase 3 ; **datation** : -200/-100

**Nature du site** : habitat aristocratique ; **position du bâtiment** : enclos secondaire

**Module porteur (en m)** : larg. : 2,72 ; long. : 4,90 ; superficie : 13,33 m<sup>2</sup>





**Trou de poteau porteur (en cm)** : 65 x 50 ; prof. : 33

**Dimensions hors tout du bâtiment (en m)** : 6,01 x 6,39 ; superficie : 38 m<sup>2</sup>

**Profondeur éléments de paroi (en cm)** : 8 ; **nature des structures de la paroi** : tranchée de fondation

**Bibliographie** : Tanguy 2008



-  trou de poteau porteur
-  trou de poteau de paroi
-  autre structure ou trou de poteau
-  structure de combustion

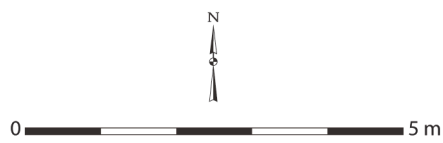
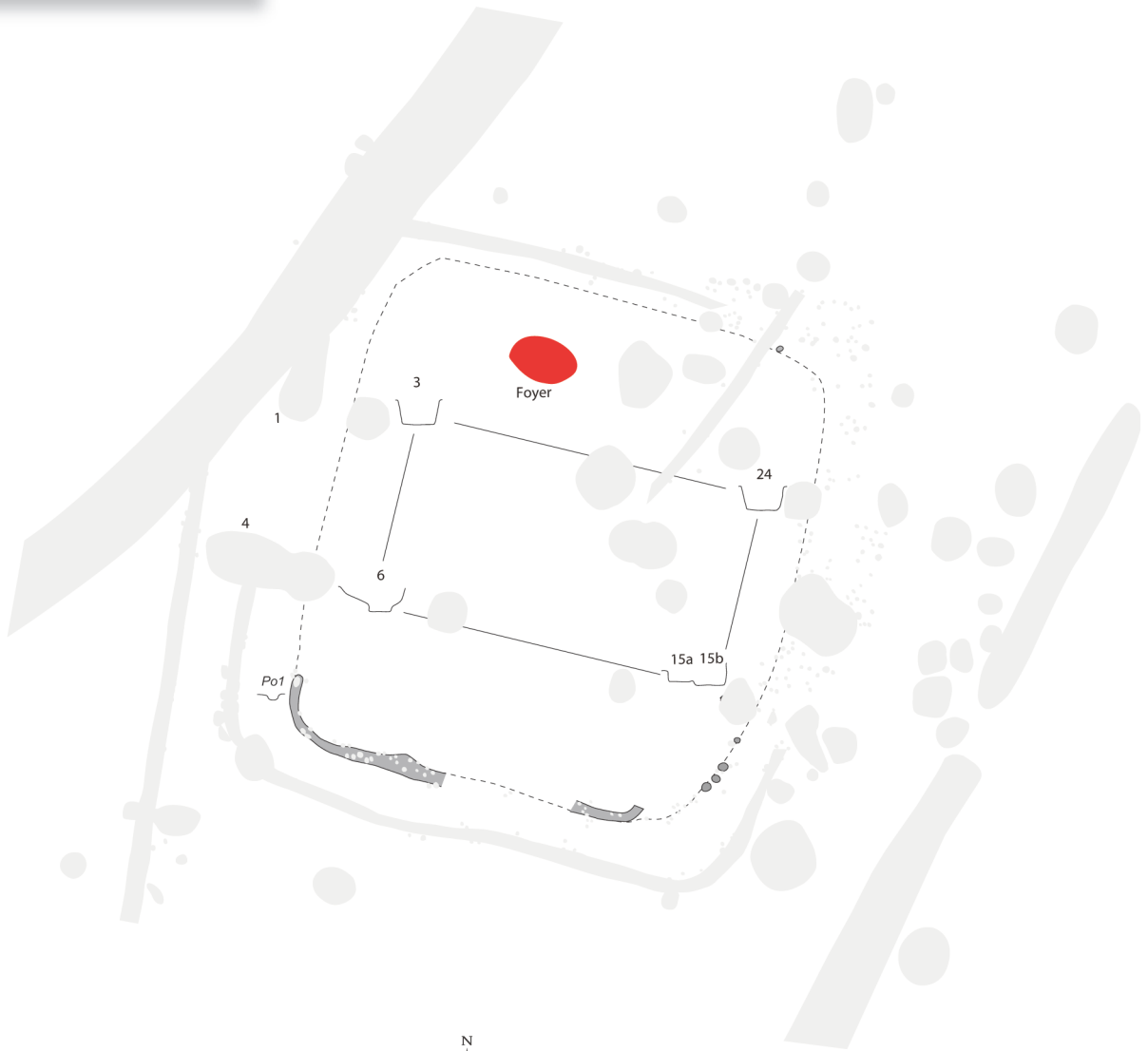

Inguiniel, Kerven-Teignouse  
Cat. 098 (Bât. 102\_état 1)

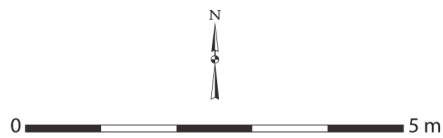
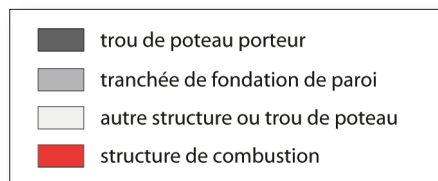

Inguiniel, Kerven-Teignouse  
Cat. 099 (Bât. 102\_état 2)

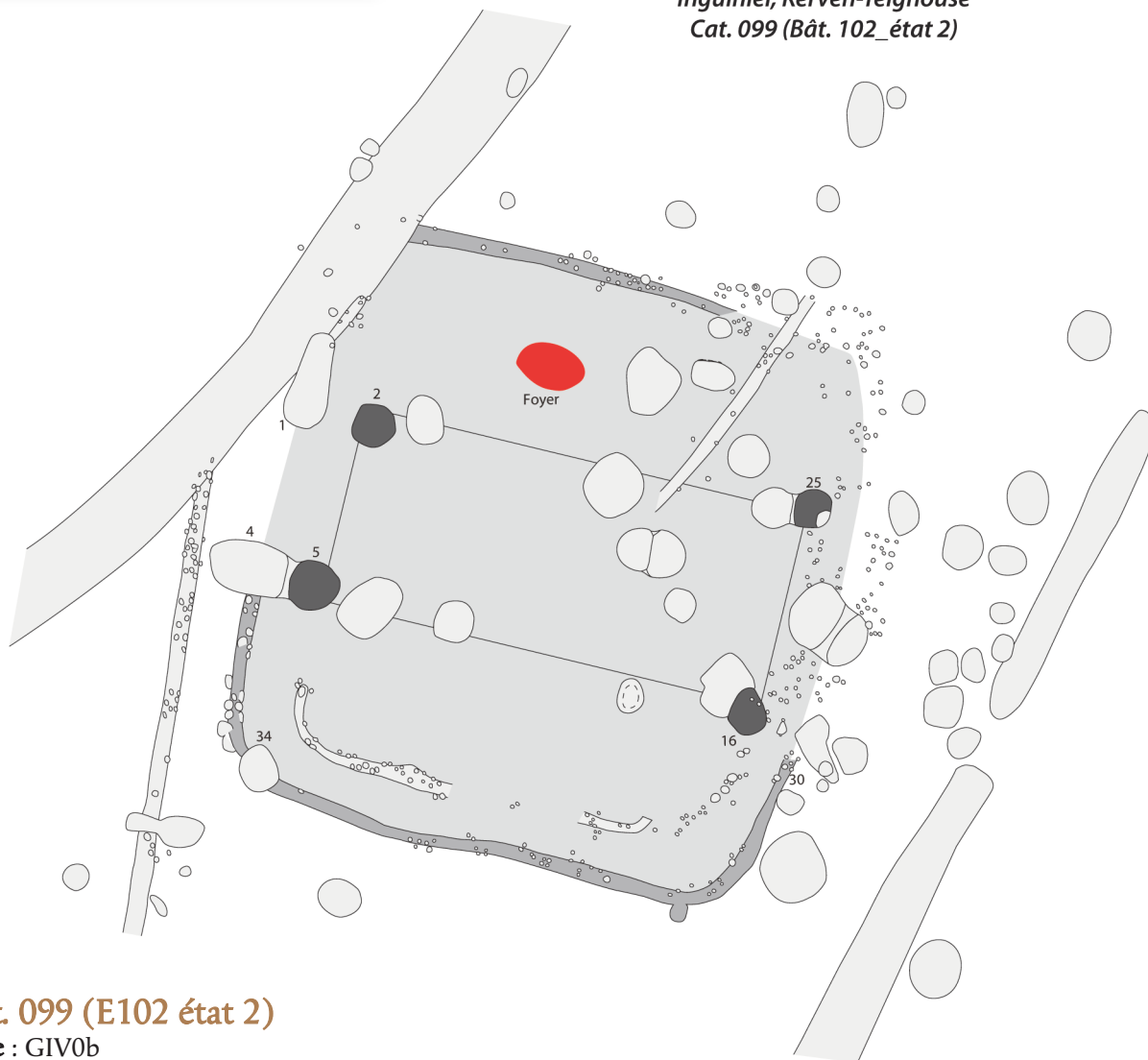

**Cat. 099 (E102 état 2)**

Type : GIV0b

N° site : 56-04

Inguiniel, Kerven-Teignouse

Phase 3 ; datation : -200/-100

Nature du site : habitat aristocratique ; position du bâtiment : enclos secondaire

Module porteur (en m) : larg. : 2,72 ; long. : 6,20 ; superficie : 16,86 m<sup>2</sup>

Trou de poteau porteur (en cm) : 65 x 50 ; prof. : 33

Dimensions hors tout du bâtiment (en m) : 7,71 x 8,13 ; superficie : 63 m<sup>2</sup>

Profondeur éléments de paroi (en cm) : 27 ; nature des structures de la paroi : tranchée de fondation

Bibliographie : Tanguy 2008



- tranchée de fondation de paroi
- autre structure ou trou de poteau
- structure de combustion

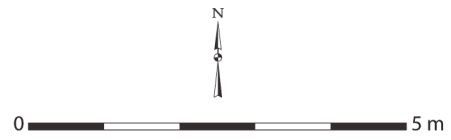

Inguiniel, Kerven-Teignouse  
Cat. 099 (Bât. 102\_état 2)

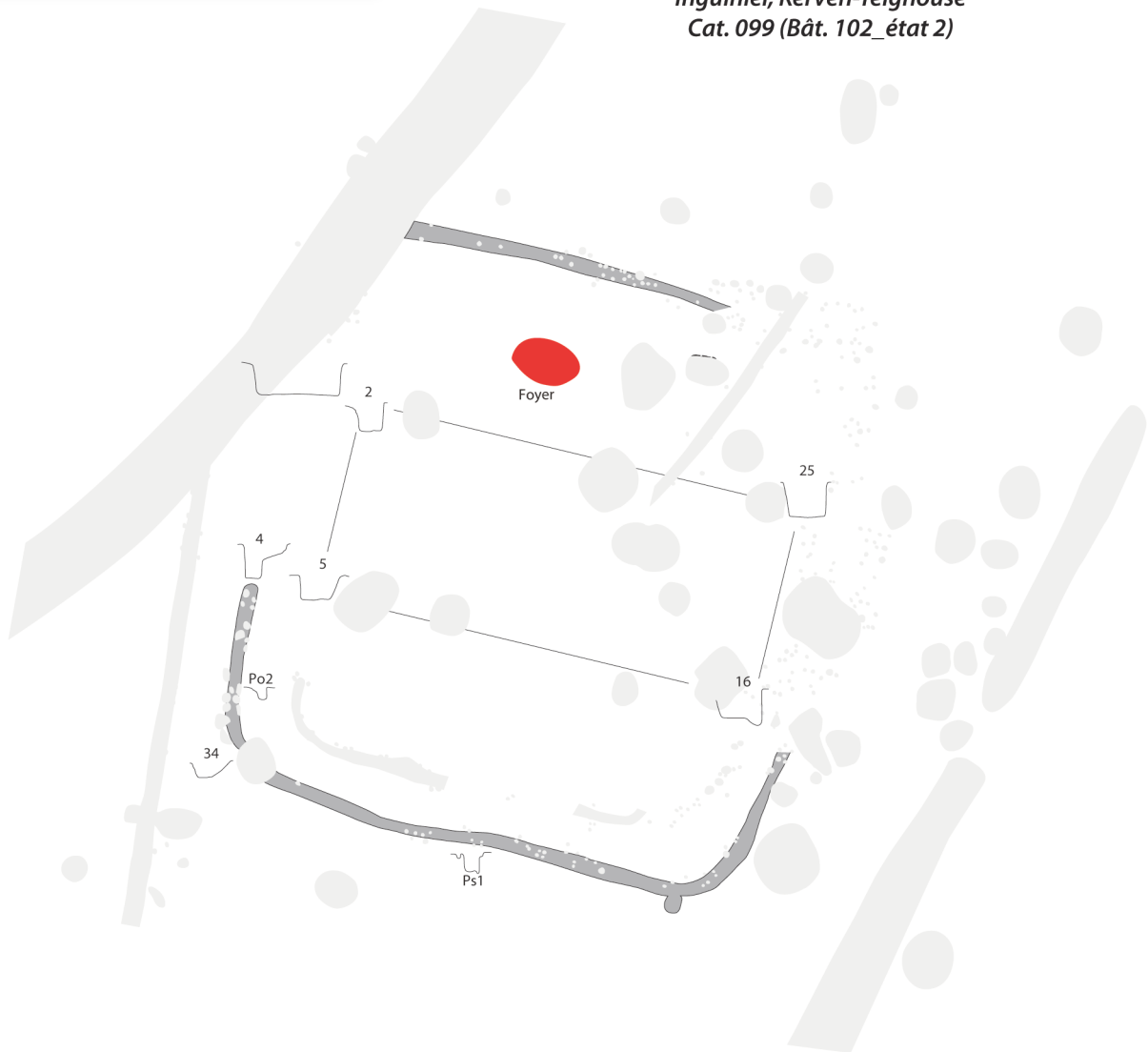

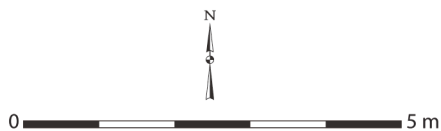
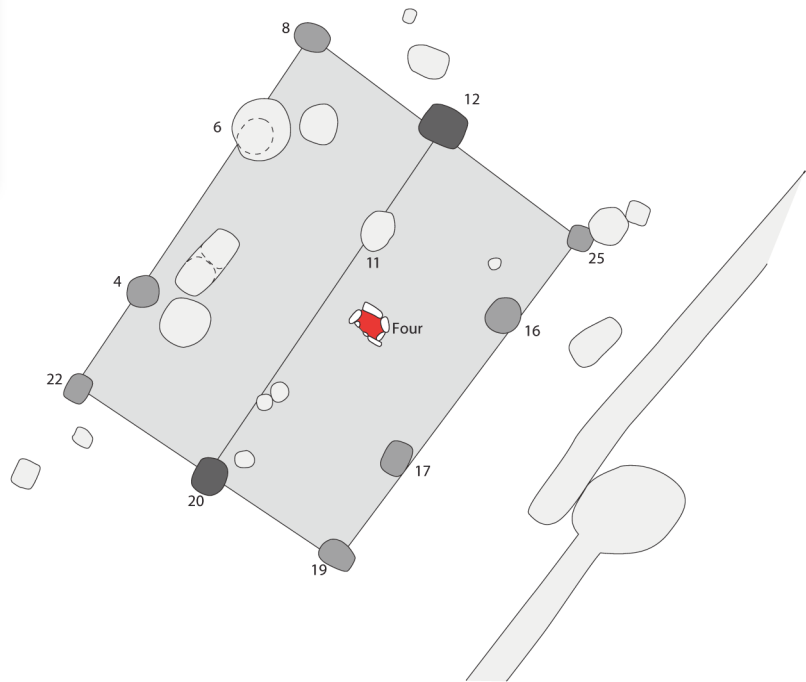
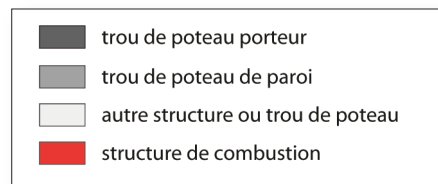

Inguiniel, Kerven-Teignouse  
Cat. 100 (Bât. 103)

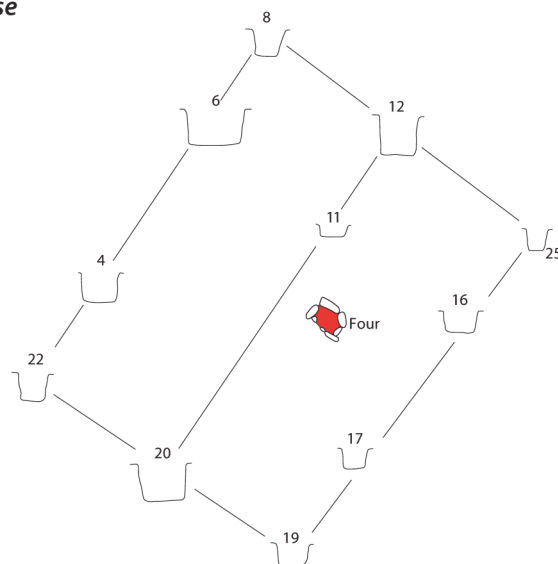

### Cat. 100 (E103)

Type : MII0b  
N° site : 56-04

Inguiniel, Kerven-Teignouse  
Phase 2/3 ; datation : -300/-100

Nature du site : habitat aristocratique ; position du bâtiment : enclos principal

Module porteur (en m) : long. : 5,50

Trou de poteau porteur (en m) : 60 x 50 ; prof. : 55

Dimensions hors tout du bâtiment (en m) : 4,42 x 5,50 ; superficie : 24 m<sup>2</sup>

Profondeur éléments de paroi (en cm) : 38 ; nature des structures de la paroi : un trou de poteau

Bibliographie : Tanguy 2007

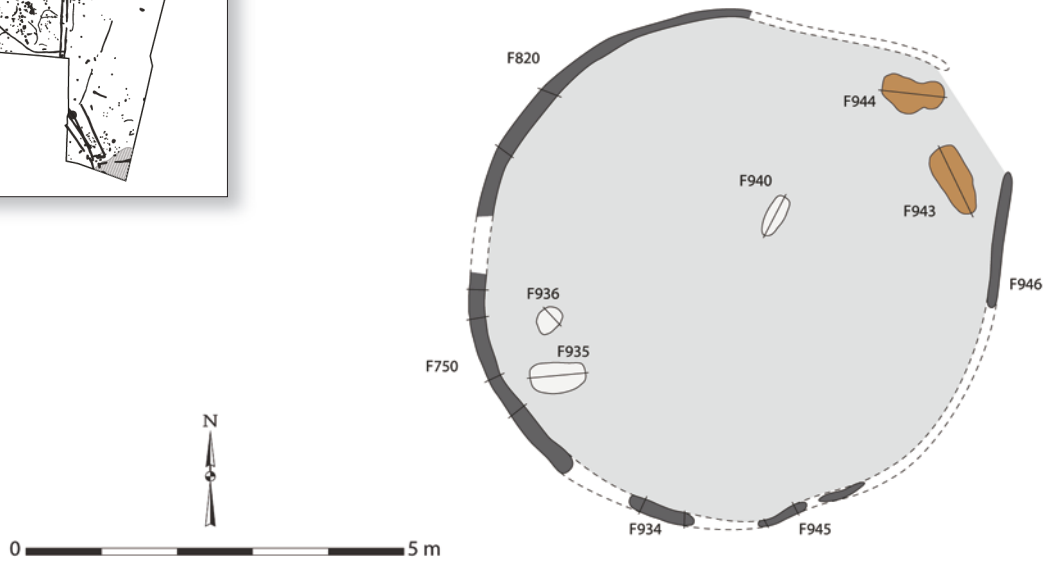
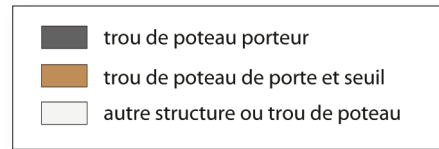

Inzinzac Lochrist, Kermat  
Cat. 101 (Bât. 70)

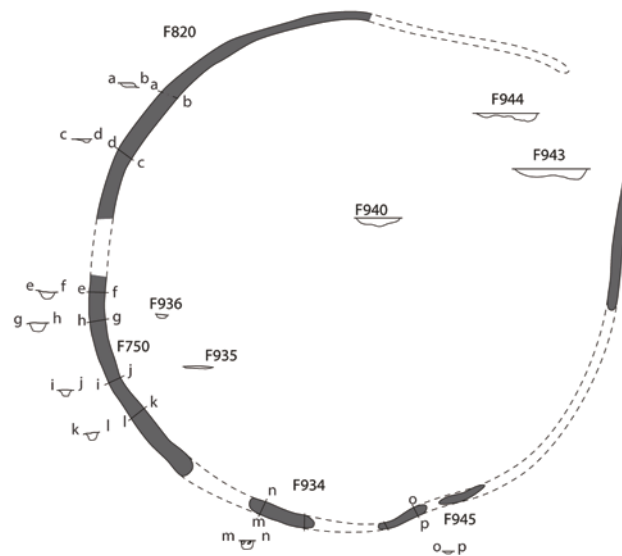

**Cat. 101 (Bât 70)**

Type : circ-G01b

N° site : 56-05

Inzinzac-Lochrist, Kermat

Phase 1 ; datation : -600/-400

Nature du site : établissement rural

Module porteur (en m) : larg. : 6,50 ; long. : 6,50 ; superficie : 33,18 m<sup>2</sup>

Dimensions hors tout du bâtiment (en m) : 6,50 x 6,50 ; superficie : 33 m<sup>2</sup>

Nombre d'accès : 1 ; largeur porte (en cm) : 110 ; orientation porte : N58°E

Profondeur trou de poteau de porte (en cm) : 14

Profondeur éléments de paroi (en cm) : 11 ; nature des structures de la paroi : tranchée de fondation

Bibliographie : Le Gall 2017

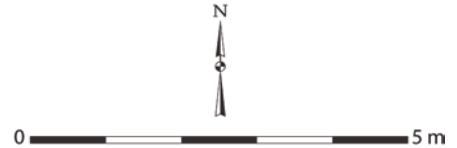
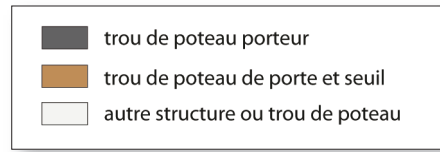

Inzinzac Lochrist, Kermat  
Cat. 102 (Bât. 75)

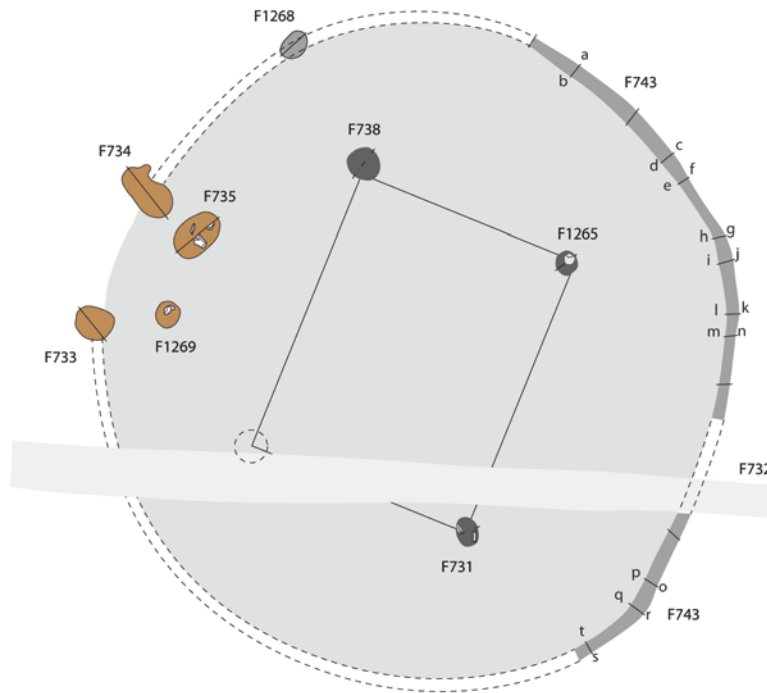

### Cat. 102 (B75)

Type : circ-GIV1b

N° site : 56-05

Inzinzac-Lochrist, Kermat

Phase 1 ; datation : -600/-400

Nature du site : établissement rural ; position du bâtiment : enclos principal

Module porteur (en m) : larg. : 3,80 ; long. : 4,60 ; superficie : 17,48 m<sup>2</sup>

Trou de poteau porteur (en cm) : 30 x 30 ; prof. : 14

Dimensions hors tout du bâtiment (en m) : diamètre 9,90 ; superficie : 77 m<sup>2</sup>



Nombre d'accès : 1 ; largeur porte (en cm) : 160 ; orientation porte : N68°O

Profondeur éléments de paroi (en cm) : 13 ; nature des structures de la paroi : tranchée de fondation

Commentaire : largeur porte hypothétique.

Bibliographie : Le Gall 2017



	trou de poteau porteur
	trou de poteau de porte et seuil
	autre structure ou trou de poteau

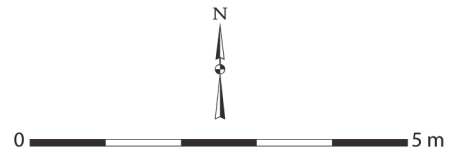

Inzinzac Lochrist, Kermat  
Cat. 102 (Bât. 75)

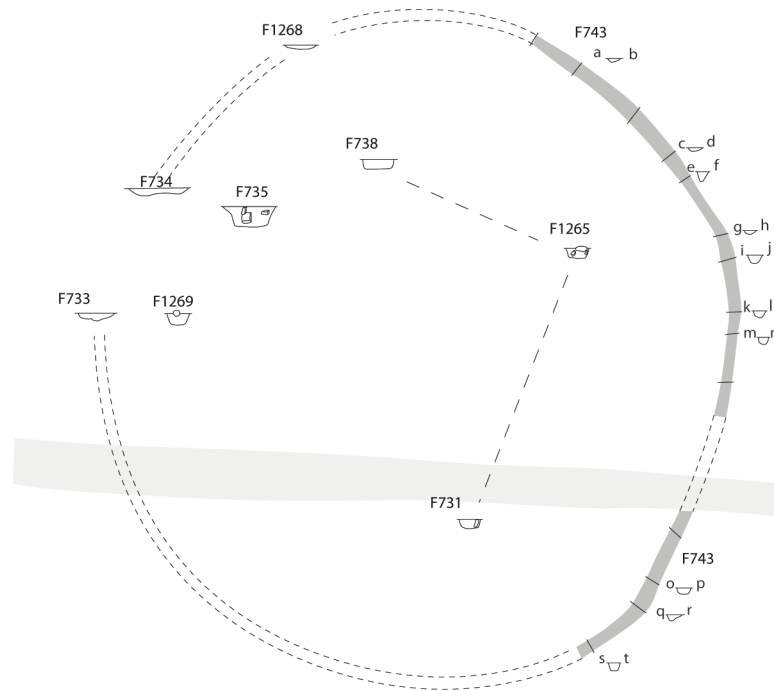

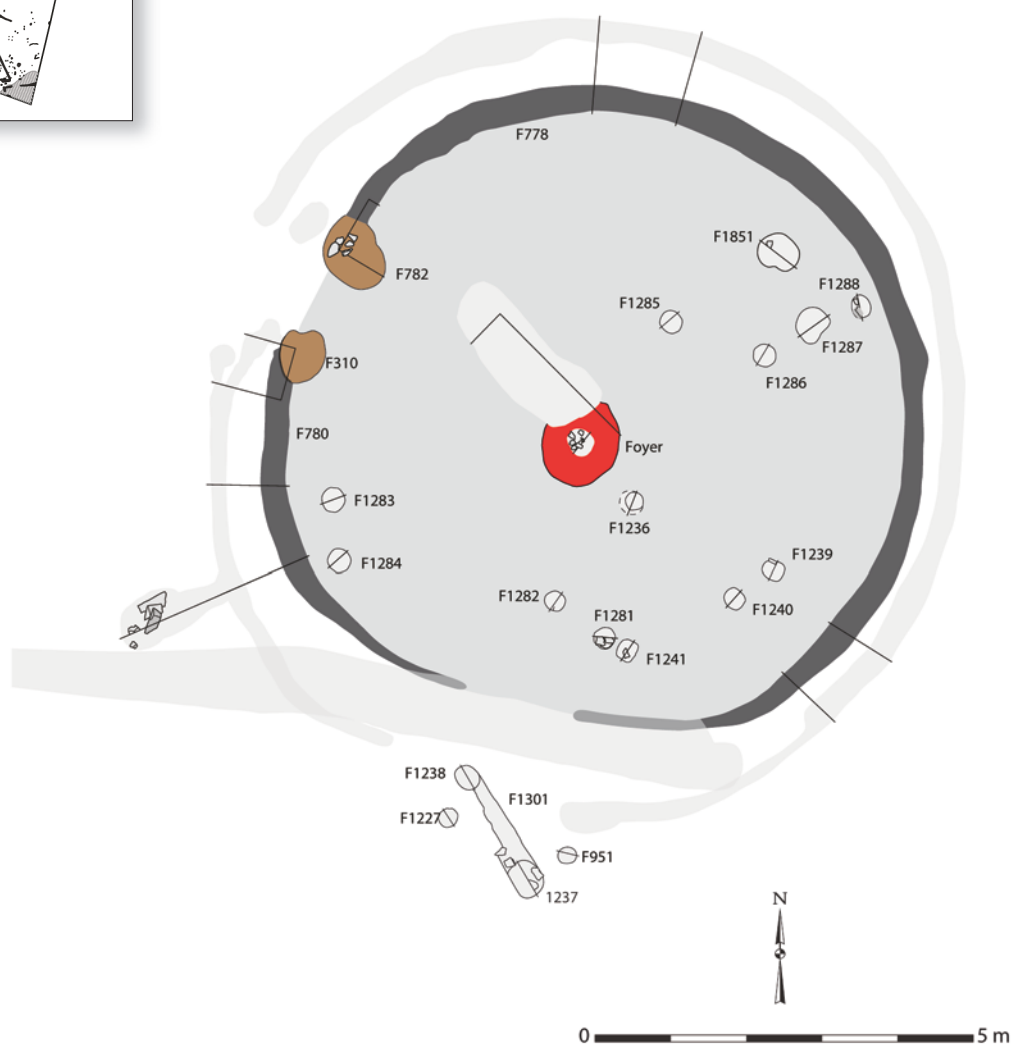
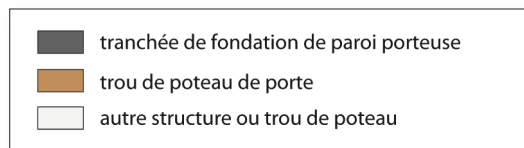

### Cat. 103 (Bât 76a)

Type : circ-G02b

N° site : 56-05

Inzinzac-Lochrist, Kermat

Phase 1 ; datation : -600/-400

Nature du site : établissement rural ; position du bâtiment : enclos principal

Dimensions hors tout du bâtiment (en m) : diamètre 8,44 ; superficie : 56 m<sup>2</sup>

Nombre d'accès : 2 ; largeur porte 1 (en cm) : 160 ; largeur porte 2 (en cm) : ind. ;

orientation porte 1 : N64°O ; orientation porte 2 : ind.

Profondeur éléments de paroi (en cm) : 30 ; nature des structures de la paroi : tranchée de fondation

Commentaire : 556-402 cal BC.

Bibliographie : Le Gall 2017

Inzinzac Lochrist, Kermat  
Cat. 103 (Bât. 76a)





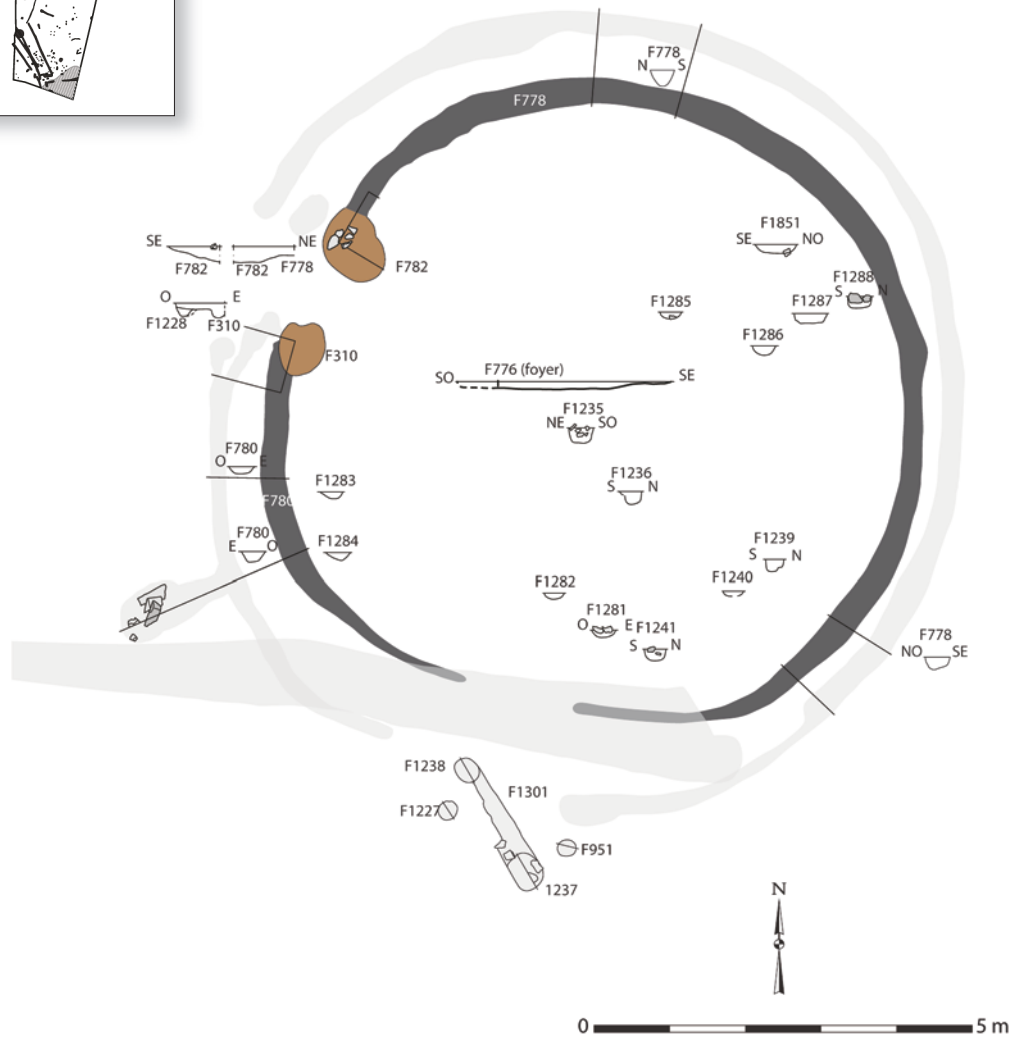

- tranchée de fondation de paroi porteuse
- trou de poteau de porte
- autre structure ou trou de poteau



Inzinac Lochrist, Kermat  
Cat. 103 (Bât. 76a)



	trou de poteau porteur et tranchée de fondation de paroi porteuse
	trou de poteau de porte
	autre structure ou trou de poteau
	structure de combustion

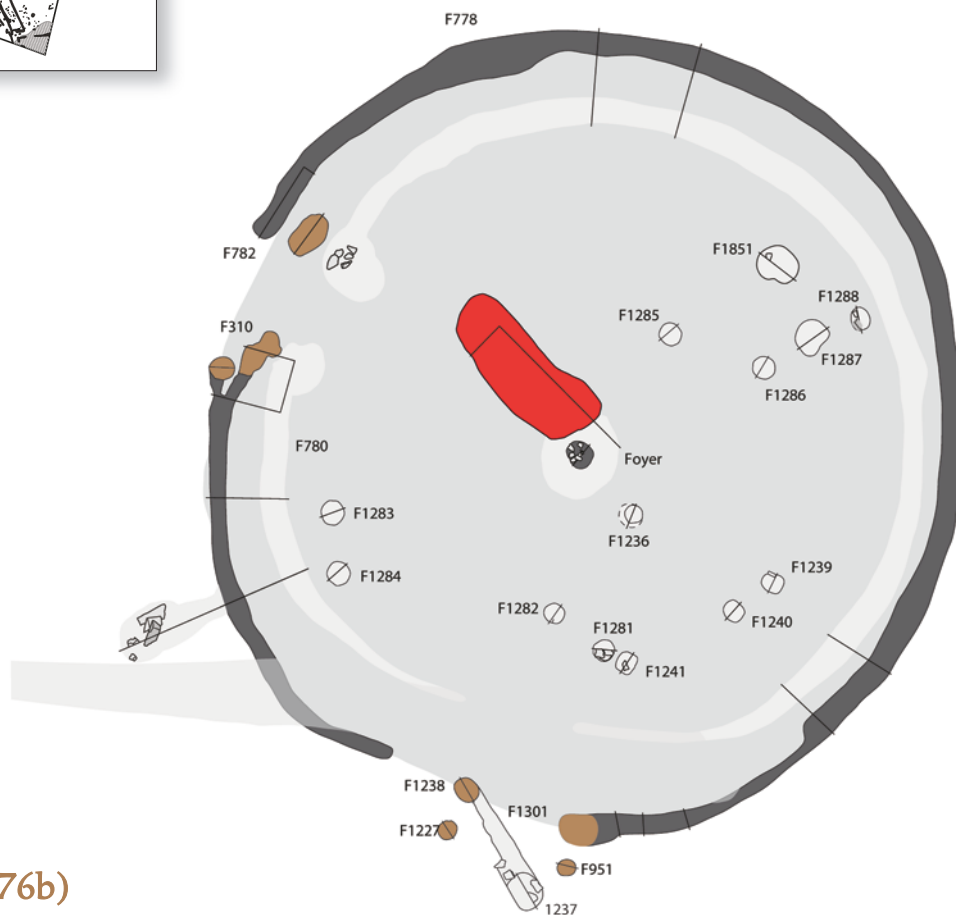

**Cat. 104 (Bât 76b)**

Type : circ-G02b

N° site : 56-05

Inzinzac-Lochrist, Kermat

Phase 1 ; datation : -600/-400

Nature du site : établissement rural ;

position du bâtiment : enclos principal

Dimensions hors tout du bâtiment (en m) :

10,10 x ? ; superficie : 80 m<sup>2</sup>

Nombre d'accès : 2 ; largeur porte 1 (en cm) : 125 ;

largeur porte 2 (en cm) : 125 ; orientation porte 1 : N68°O ;

orientation porte 2 : ind.

Profondeur éléments de paroi (en cm) : 28 ;

nature des structures de la paroi : tranchée de fondation

Commentaire : étude réalisée sur les terres d'architecture.

Bibliographie : Le Gall 2017

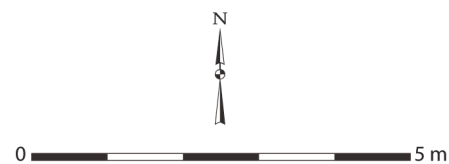

Inzinzac Lochrist, Kermat  
Cat. 104 (Bât. 76b)



	tranchée de fondation de paroi porteuse
	autre structure ou trou de poteau
	trou de poteau de porte

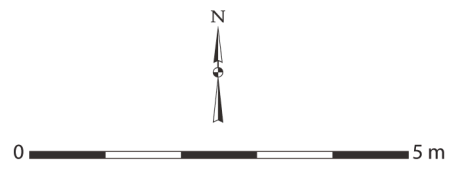
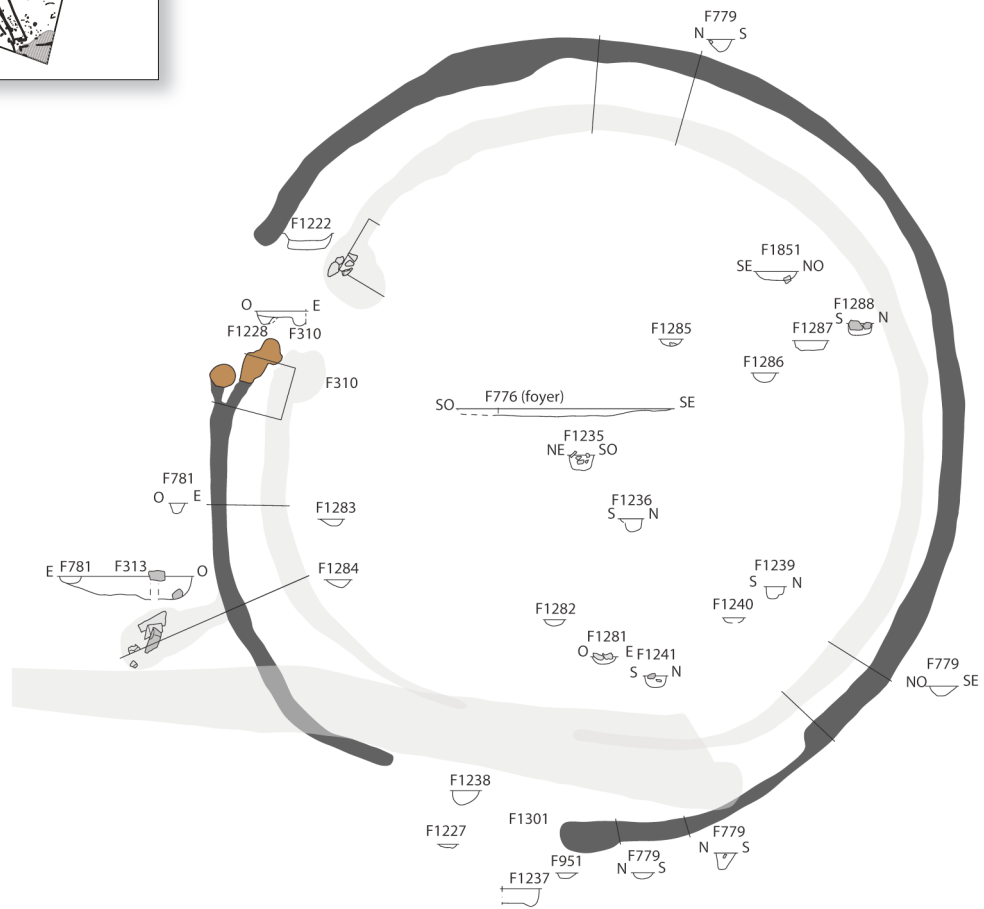

Inzinzac Lochrist, Kermat  
Cat. 104 (Bât. 76b)

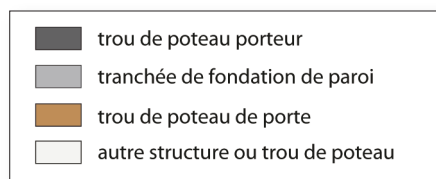
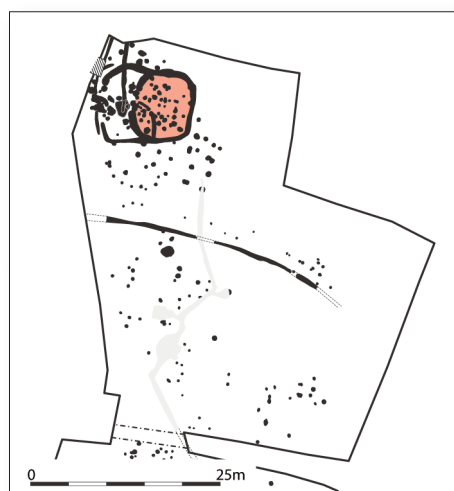

0 5 m

Larmor-Plage, Quelisoye  
Cat. 105 (Bât. H)

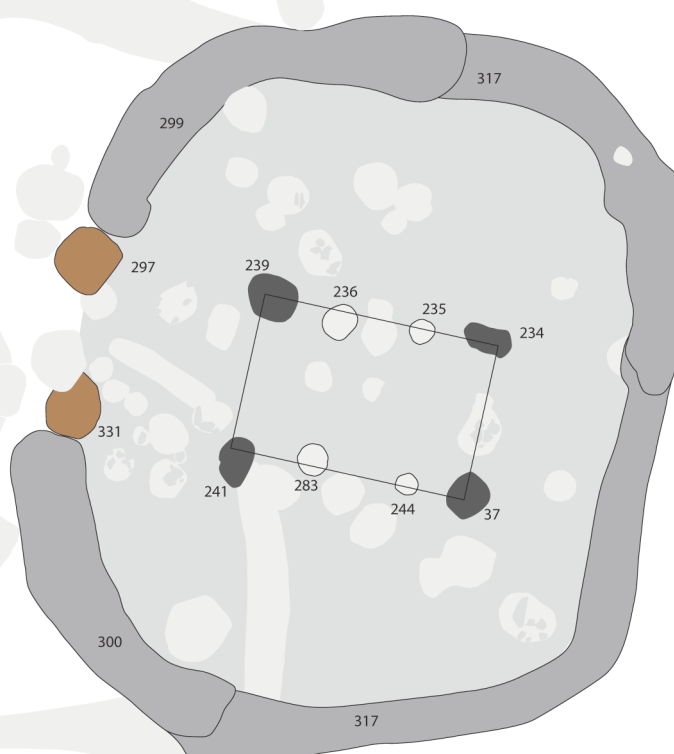

### Cat. 105 (Bât. H)

Type : GIV1b

N° site : 56-06

Larmor-Plage, Quelisoye

Phase 3 ; datation : -250/-30

Nature du site : habitat rural ouvert

Module porteur (en m) : larg. : 2,20 ; long. : 3,00 ; superficie : 6,60 m<sup>2</sup>

Trou de poteau porteur (en cm) : 64 x 65 ; prof. : 28

Dimensions hors tout du bâtiment (en m) : 6,20 x 8,00 ; superficie : 50 m<sup>2</sup>

Nombre d'accès : 1 ; largeur porte (en cm) : 135 ; orientation porte : N78°O

Profondeur trou de poteau de porte (en cm) : 32

Profondeur éléments de paroi (en cm) : 44 ; nature des structures de la paroi : tranchée de fondation

Bibliographie : Blanchet 2016

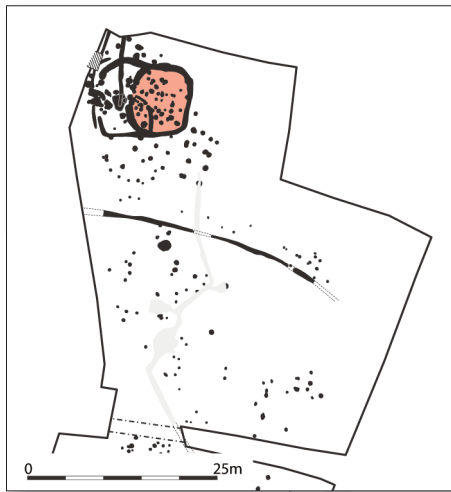

- trou de poteau porteur
- tranchée de fondation de paroi
- trou de poteau de porte
- autre structure ou trou de poteau



0  5 m

*Larmor-Plage, Quelisoye*  
Cat. 105 (Bât. H)

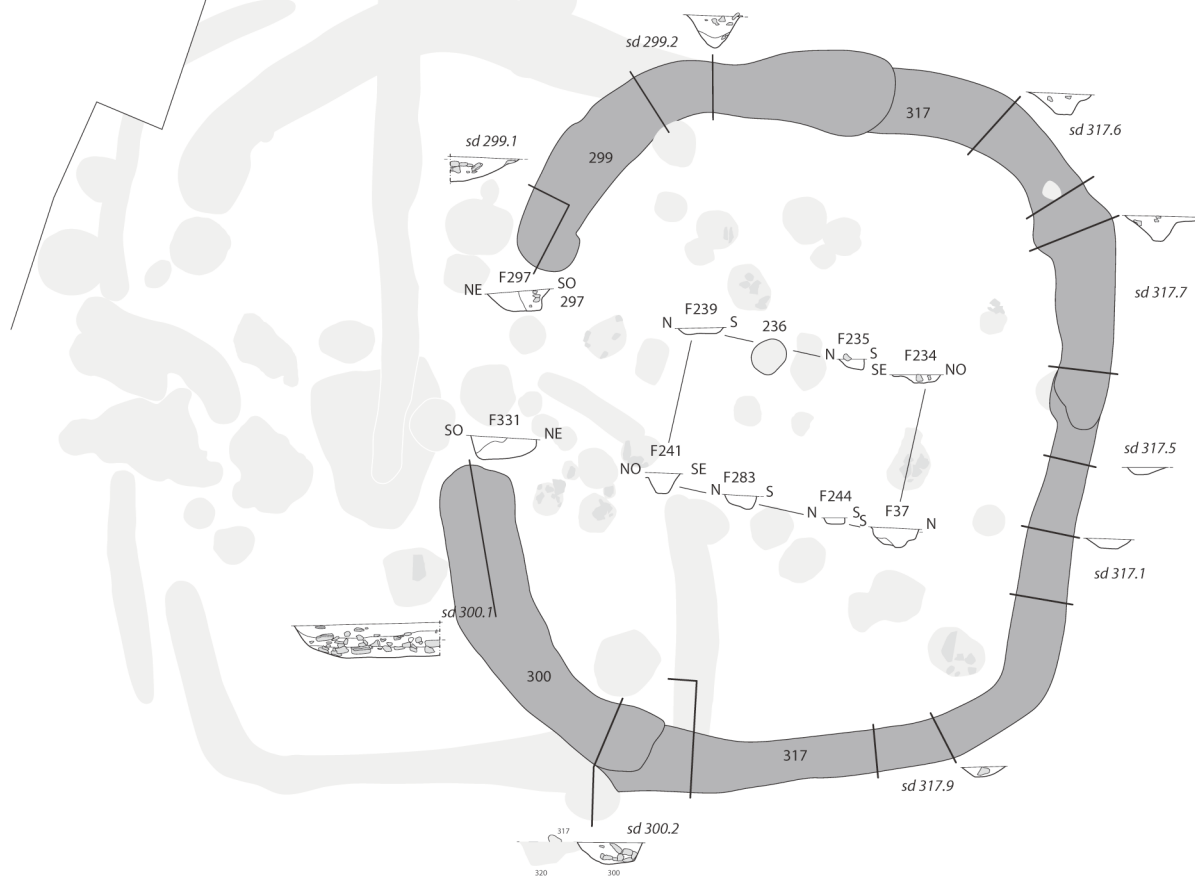

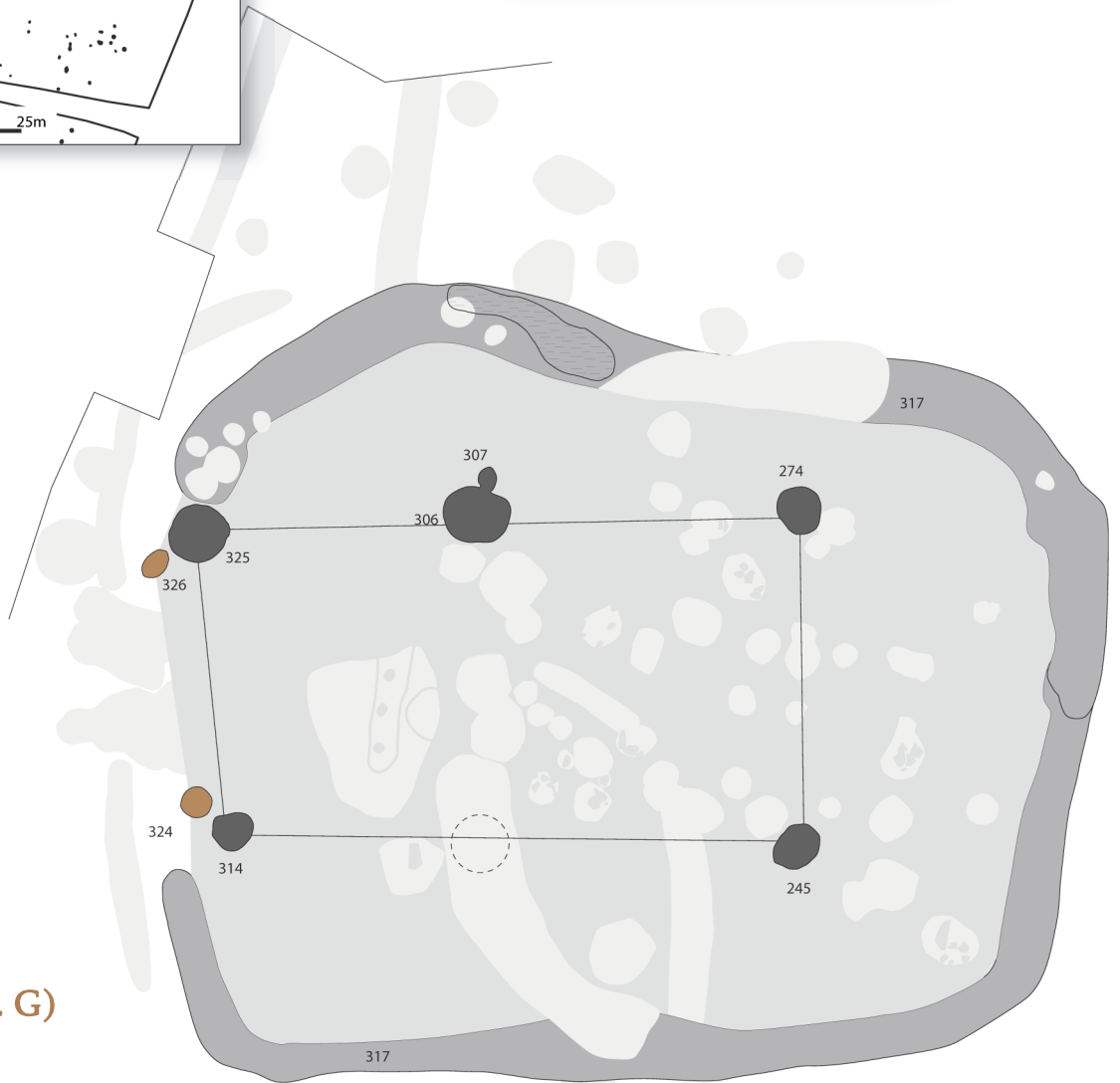
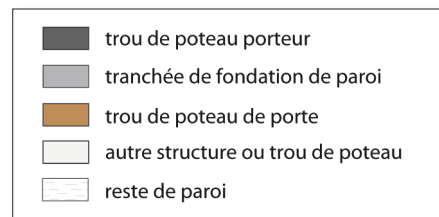
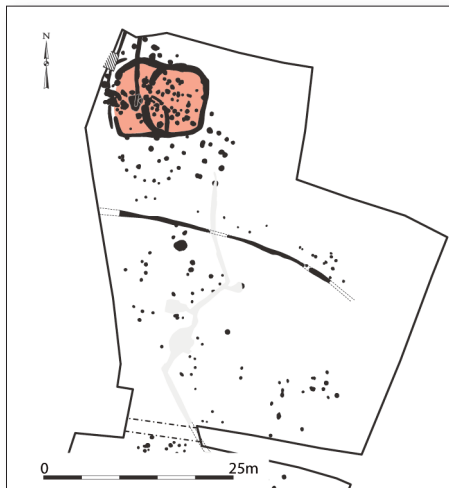

**Cat. 106 (Bât. G)**

Type : GVI1b

N° site : 56-06

Larmor-Plage, Quelisoye

Phase 3 ; datation : -250/-30

Nature du site : habitat rural ouvert

Module porteur (en m) : larg. : 4,10 ; long. : 8,00 ; superficie : 32,80 m<sup>2</sup>

Trou de poteau porteur (en cm) : 74 x 88 ; prof. : 29

Dimensions hors tout du bâtiment (en m) :

9,70 x 11,80 ; superficie : 91 m<sup>2</sup>

Nombre d'accès : 1 ; largeur porte (en cm) : 290 ;

orientation porte : N88°O

Profondeur trou de poteau de porte (en cm) : 23

Profondeur éléments de paroi (en cm) : 59 ;

nature des structures de la paroi : tranchée de fondation

Bibliographie : Blanchet 2016

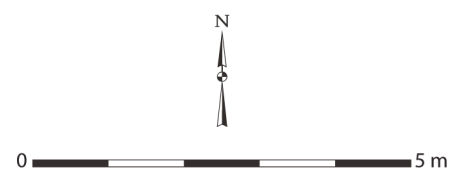

Larmor-Plage, Quelisoye  
Cat. 106 (Bât. G)

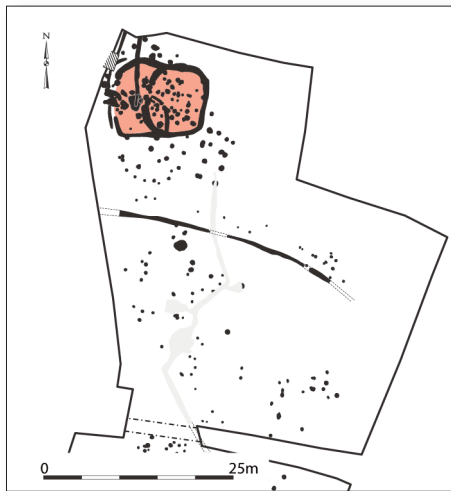

- tranchée de fondation de paroi
- autre structure ou trou de poteau
- reste de paroi

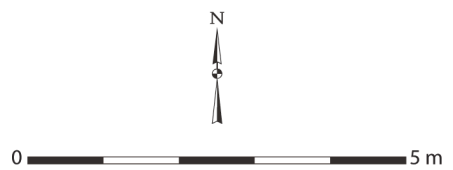
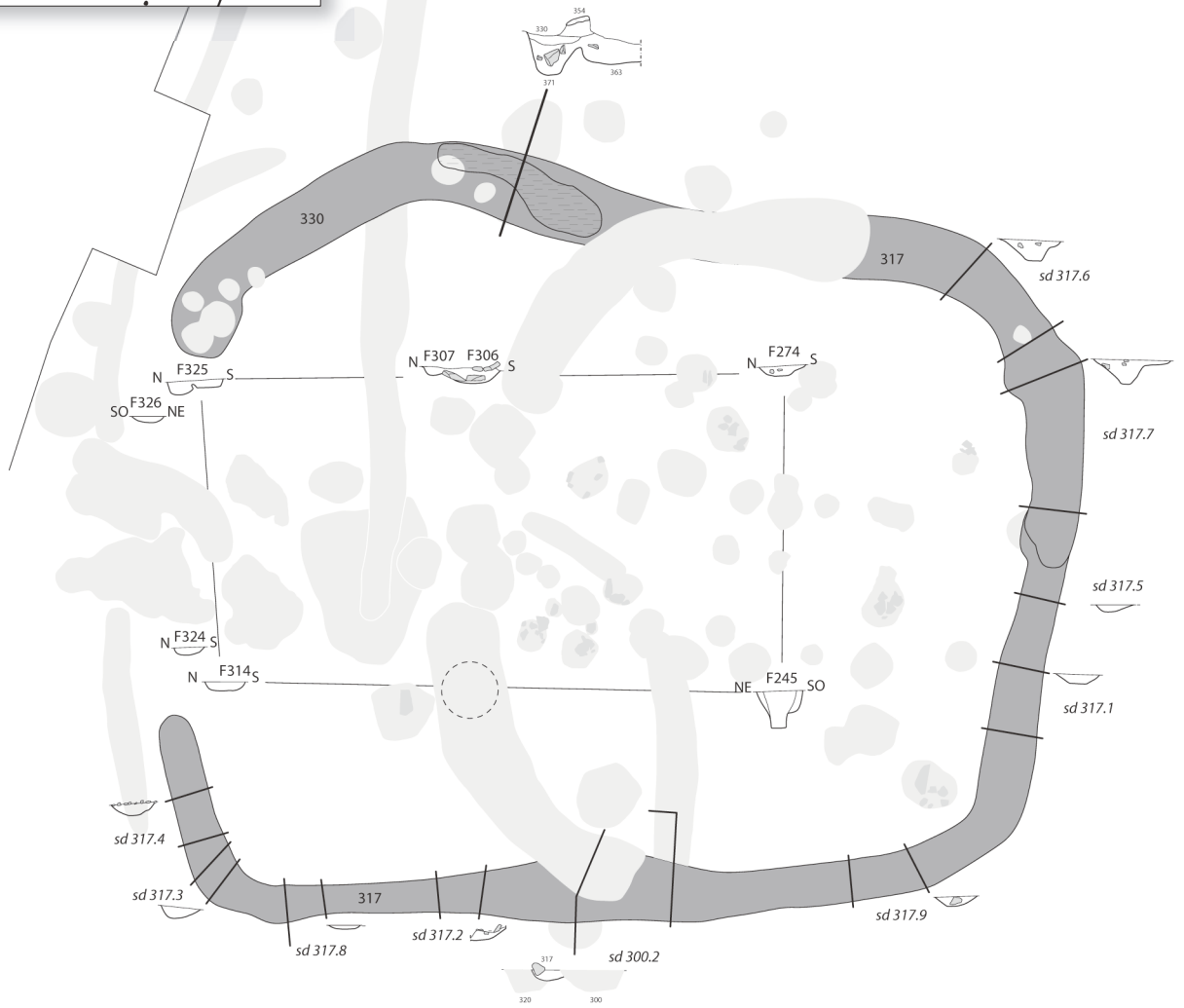

Larmor-Plage, Quelisoye  
Cat. 106 (Bât. G)

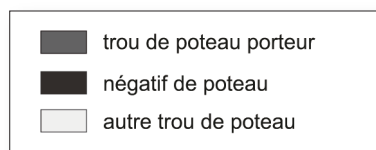

0 5 m

Ménéac, Val Bodron-les Champs Blancs  
Cat. 107 (Bât. 10)

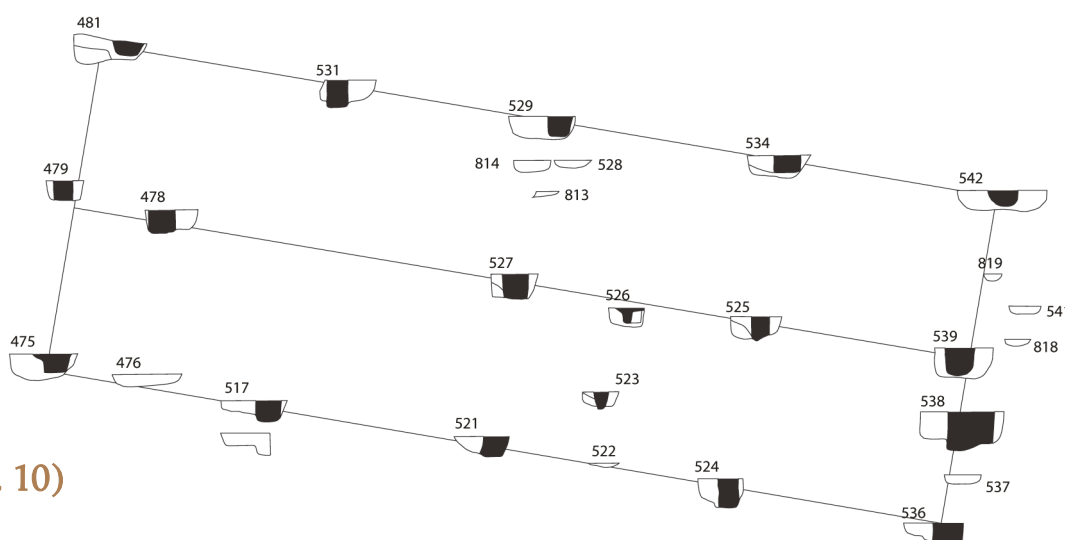
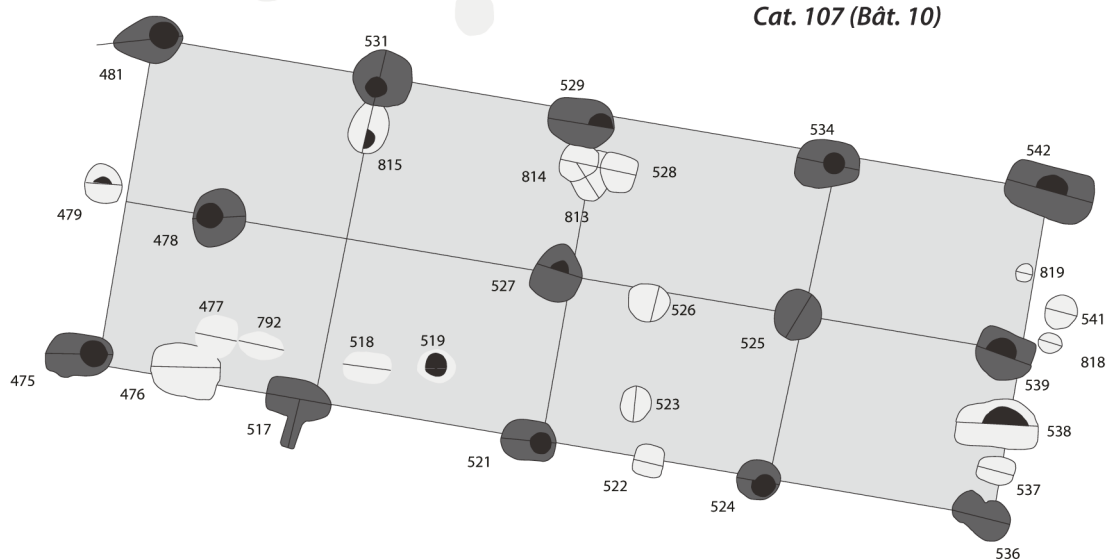

**Cat. 107 (Bât. 10)**

Type : GXIV0a

N° site : 56-07

Ménéac, Val Bodron les Champs Blancs

Phase 3 ; datation : -250/-30

Nature du site : établissement rural ; position du bâtiment : enclos principal

Module porteur (en m) : larg. : 4,40 ; long. : 12,00 ; superficie : 52,80 m<sup>2</sup>

Trou de poteau porteur (en cm) : 60 x 76 ; prof. : 40 ; dimension du négatif (en cm) : 32 x 34 ;

forme du poteau : circulaire

Bibliographie : Le Gall 2015b

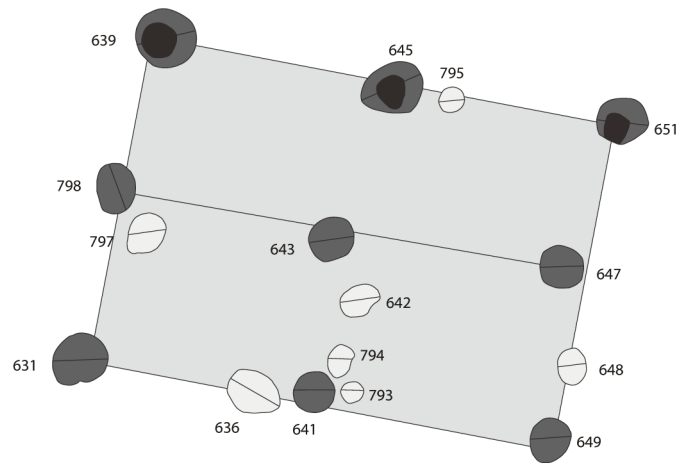
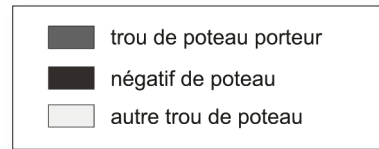

0 5 m

Ménéac, Val Bodron-les Champs Blancs  
Cat. 108 (Bât. 7)

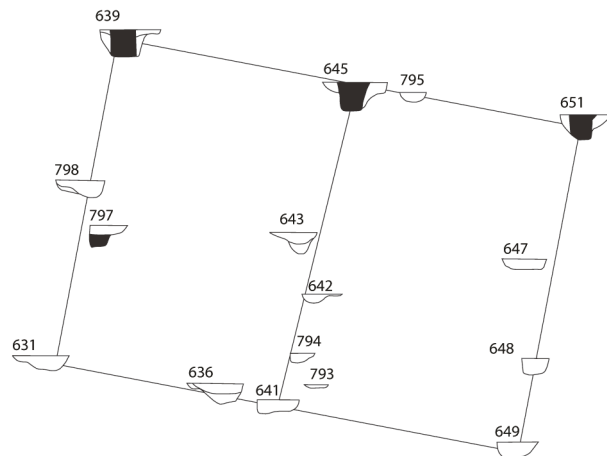

### Cat. 108 (Bât. 07)

Type : MIX0a

N° site : 56-07

Ménéac, Val Bodron les Champs Blancs

Phase 3 ; datation : -250/-30

Nature du site : établissement rural ; position du bâtiment : enclos principal

Module porteur (en m) : larg. : 4,40 ; long. : 6,30 ; superficie : 27,72 m<sup>2</sup>

Trou de poteau porteur (en cm) : 70 x 80 ; prof. : 40 ; dimension du négatif (en cm) : 40 x 40 ;

forme du poteau : équarrie

Bibliographie : Le Gall 2015b

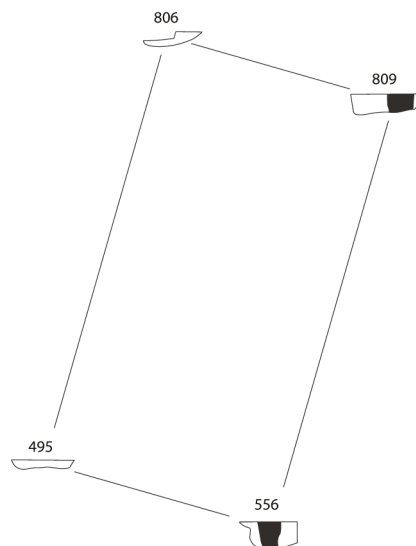
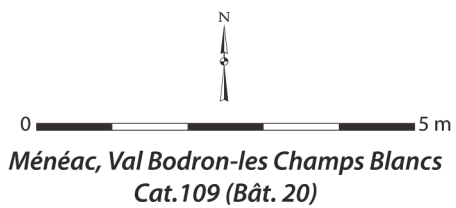
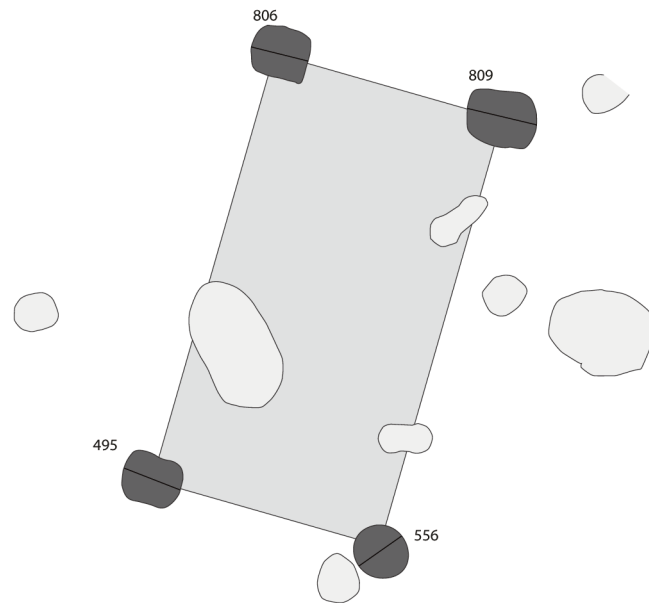
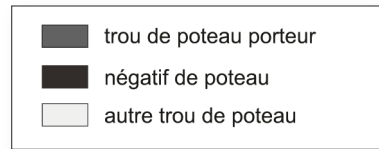

**Cat. 109 (Bât. 20)**

Type : MIV0a

N° site : 56-07

Ménéac, Val Bodron les Champs Blancs

Phase 3 ; datation : -250/-30

Nature du site : établissement rural ; position du bâtiment : enclos principal

Module porteur (en m) : larg. : 3,10 ; long. : 5,80 ; superficie : 17,98 m<sup>2</sup>

Trou de poteau porteur (en cm) : 76 x 80 ; prof. : 35 ; dimension du négatif (en cm) : 34

Bibliographie : Le Gall 2015b

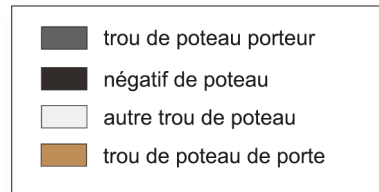

0 5 m

Ménéac, Val Bodron-les Champs Blancs  
Cat. 110 (Bât. 24)

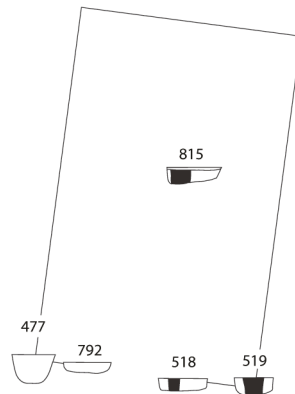
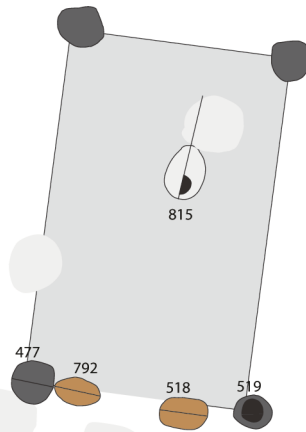

### Cat. 110 (Bât. 24)

Type : MIV1a  
N° site : 56-07

Ménéac, Val Bodron les Champs Blancs  
Phase 3 ; **datation** : -250/-30

**Nature du site** : établissement rural ; **position du bâtiment** : enclos principal

**Module porteur (en m)** : larg. : 2,97 ; long. : 4,70 ; superficie : 13,96 m<sup>2</sup>

**Trou de poteau porteur (en cm)** : 56 x 57 ; prof. : 38 ; **dimension du négatif (en cm)** : 27 x 30 ;  
**forme du poteau** : circulaire

**Nombre d'accès** : 1 ; **largeur porte (en cm)** : 100 ; **orientation porte** : N173°O

**Profondeur trou de poteau de porte (en cm)** : 16

**Négatif montant de porte (en cm)** : 15

**Bibliographie** : Le Gall 2015b



0 5 m

Pluvigner, Le Talhouët  
Cat. 111 (bât. circulaire)

### Cat. 111 (Bât circ.)

Type : pierCircG00b

N° site : 56-08

Pluvigner, Talhouët

Phase 3 ; datation : -250/-140

Nature du site : établissement rural ; position du bâtiment : enclos principal

Module porteur (en m) : larg. : 4,60 ; long. : 4,60 ; superficie : 16,61 m<sup>2</sup>

Dimensions hors tout du bâtiment (en m) : 7,50 x 7,50 ; superficie : 44 m<sup>2</sup>

Nature des structures de la paroi : mur en pierre

Bibliographie : Tanguy 1988

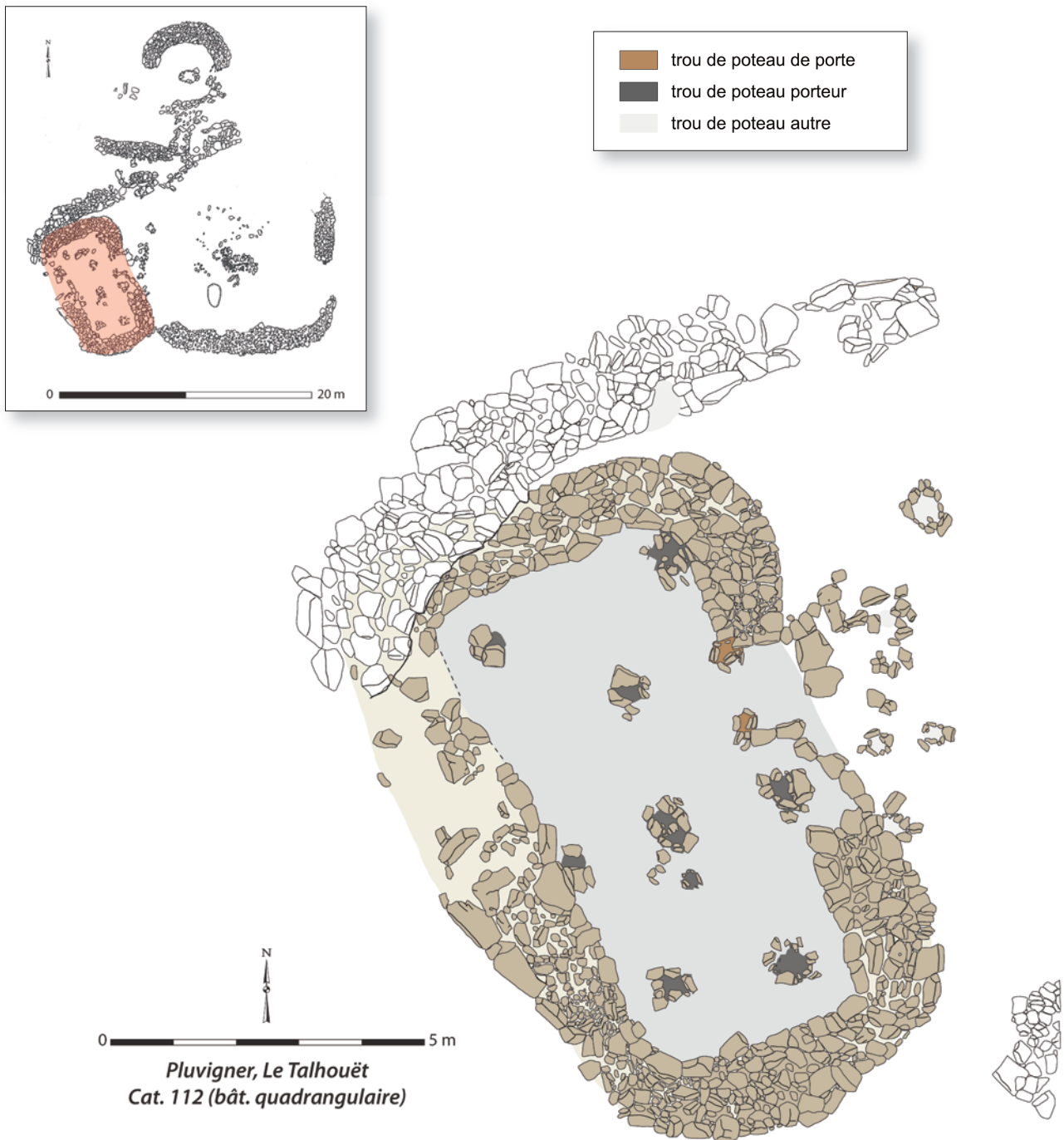

### Cat. 112 (Bât quadr.)

Type : pierGVIII1b

N° site : 56-08

Pluvigner, Talhouët

Phase 3 ; datation : -250/-140

Nature du site : établissement rural ; position du bâtiment : enclos principal

Module porteur (en m) : larg. : 4,05 ; long. : 8,30 ; superficie : 33,62 m<sup>2</sup>

Dimensions hors tout du bâtiment (en m) : 6,75 x 11,01 ; superficie : 74 m<sup>2</sup>

Nombre d'accès : 1 ; largeur porte (en cm) : 100 ; orientation porte : N62°E

Nature des structures de la paroi : mur en pierre

Bibliographie : Tanguy 1988

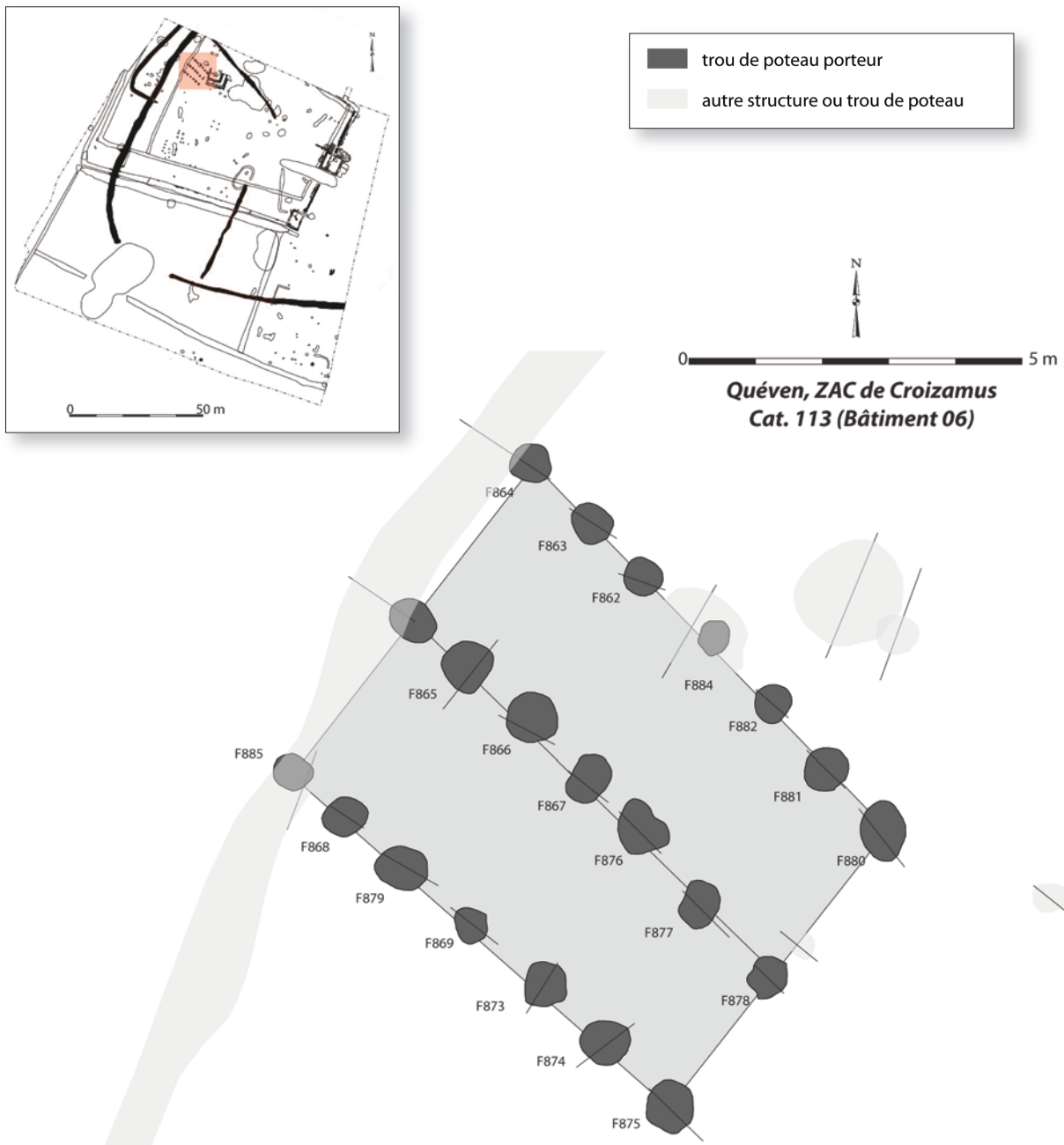

Quéven, ZAC de Croizamus  
Cat. 113 (Bâtiment 06)

**Cat. 113 (Bâtiment 6)**

Type : GXXI0a

N° site : 56-09

Quéven, Croizamus

Phase 1 ; datation : -800/-500

Nature du site : ind.

Module porteur (en m) : larg. : 5,50 ; long. : 7,50 ; superficie : 41,25 m<sup>2</sup>

Trou de poteau porteur (en cm) : 75 x 70 ; prof. : 68 ; dimension du négatif (en cm) : 33 ;

forme du poteau : indéterminée

Bibliographie : Leroy, Lotton 2012

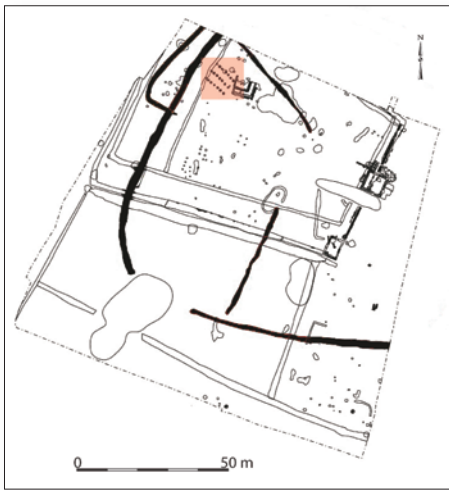

■ négatif de poteau



0 5 m

Quéven, ZAC de Croizamus  
Cat. 113 (Bâtiment 06)

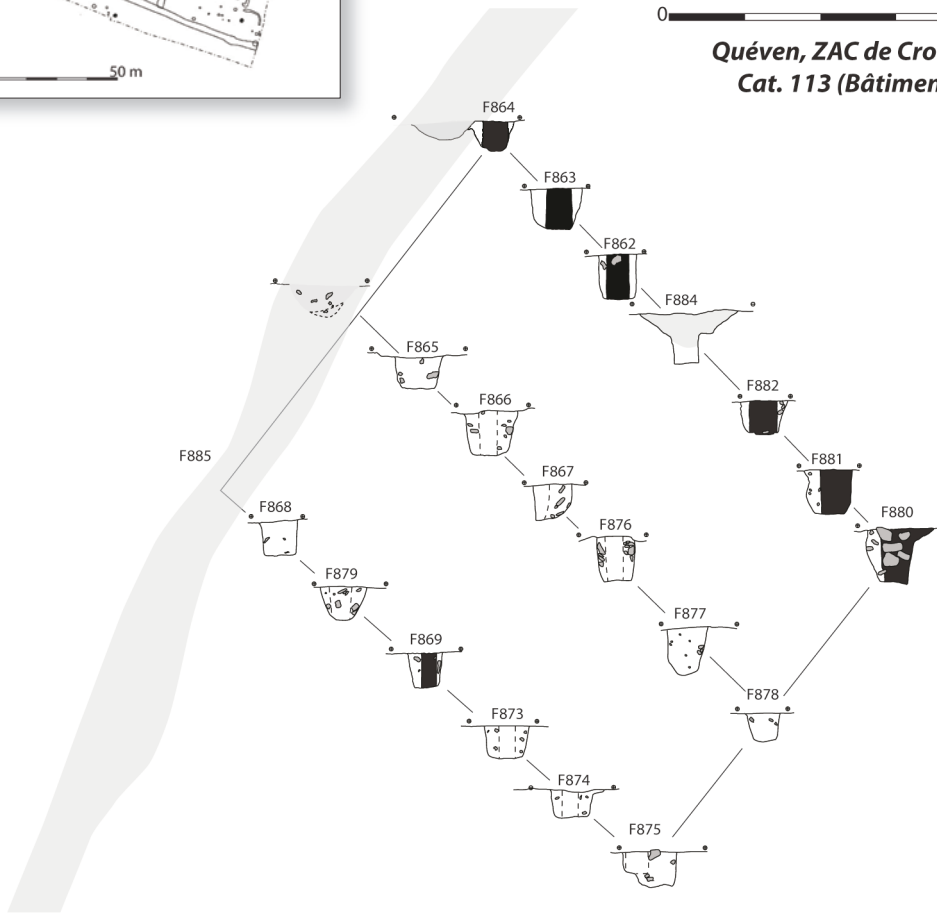

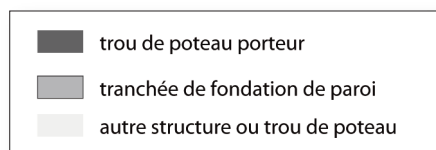
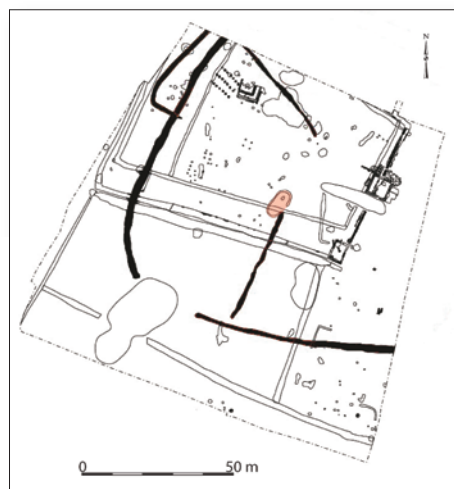

0 5 m

Quéven, ZAC de Croizamus  
Cat. 114 (Bâtiment 07)

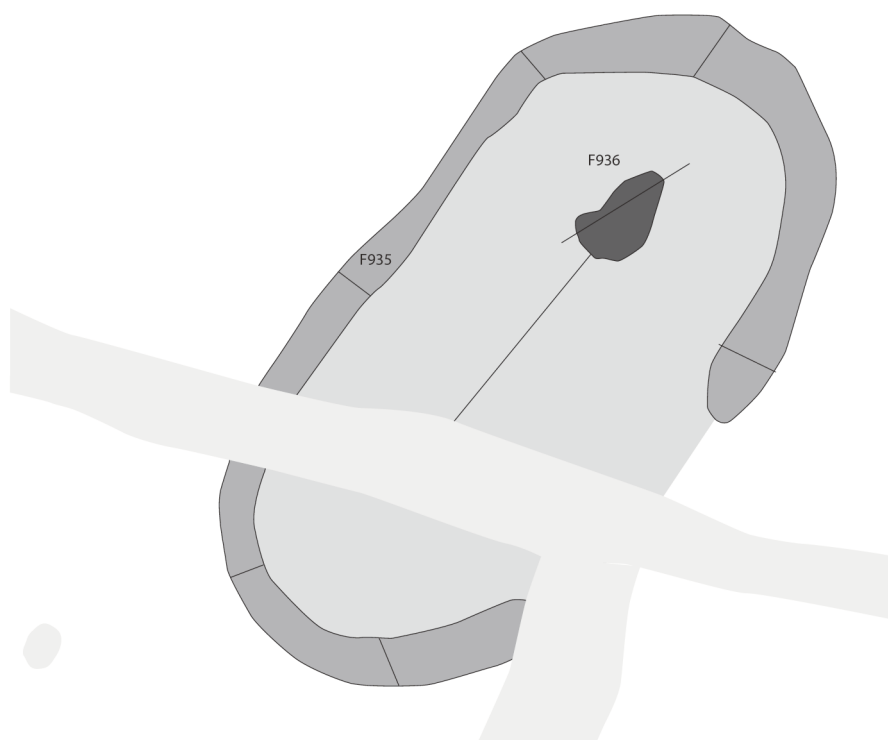

### Cat. 114 (Bâtiment 7)

Type : GII0b

N° site : 56-09

Quéven, Croizamus

Phase 1 ; datation : -800/-500

Module porteur (en m) : long. : 4,90

Trou de poteau porteur (en cm) : 70 x 70 ; prof. : 21

Dimensions hors tout du bâtiment (en m) : 5,15 x 9,70 ; superficie : 50 m<sup>2</sup>

Nombre d'accès : 1 ; largeur porte (en cm) : 160 ; orientation porte : N116°E

Profondeur éléments de paroi (en cm) : 32 ; nature des structures de la paroi : tranchée de fondation

Commentaire : largeur porte estimée.

Bibliographie : Leroy, Lotton 2012

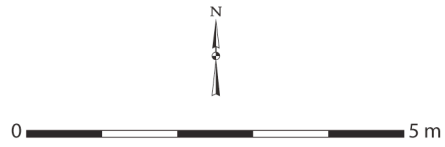
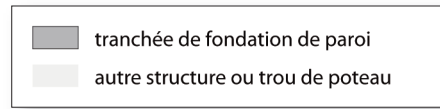
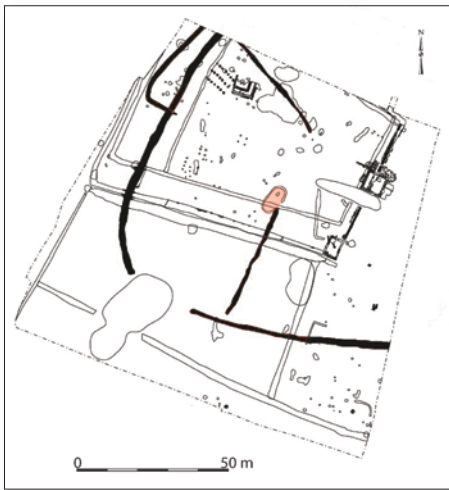

Quéven, ZAC de Croizamus  
Cat. 114 (Bâtiment 07)

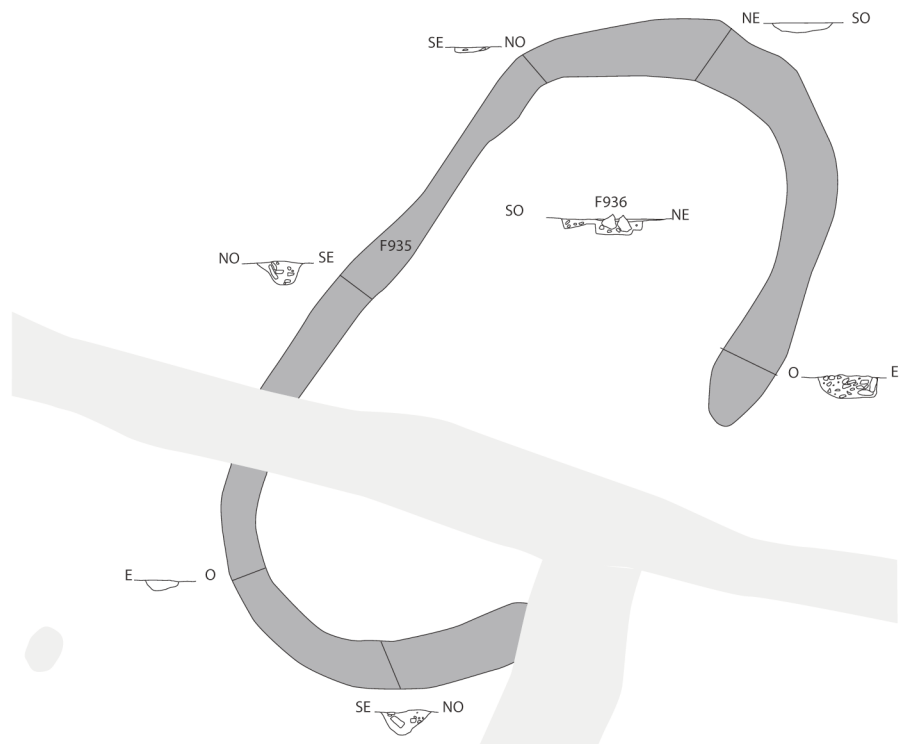

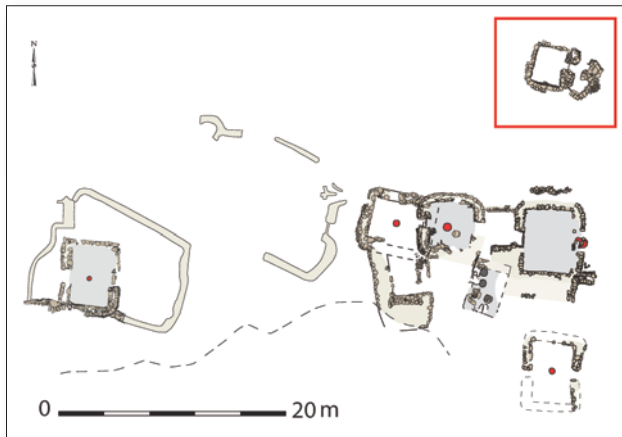

Quiberon, les Goulvars  
Cat. 115 (bâtiment S11a)

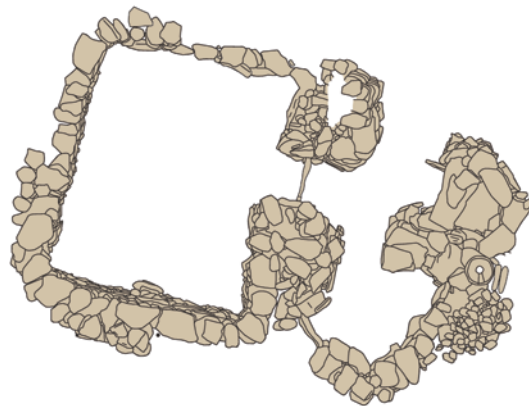

### Cat. 115 (S11a)

Type : pierM01b

N° site : 56-10

Quiberon, Goulvars

Phase 3 ; **datation** : -140/-50

**Nature du site** : agglomération ouverte

**Module porteur (en m)** : larg. : 2,65 ; long. : 3,34 ; superficie : 8,85 m<sup>2</sup>

**Dimensions hors tout du bâtiment (en m)** : 3,71 x 4,53 ; superficie : 17 m<sup>2</sup>

**Nombre d'accès** : 1 ; **largeur porte (en cm)** : 59 ; **orientation porte** : N103°E

**Nature des structures de la paroi** : mur en pierre

**Commentaire** : pas de sol aménagé ni de foyer, selon le fouilleur, une seule phase d'aménagement.

**Bibliographie** : Hyvert 1987

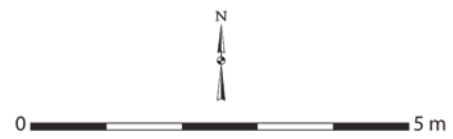
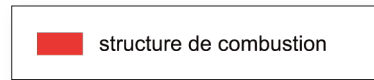
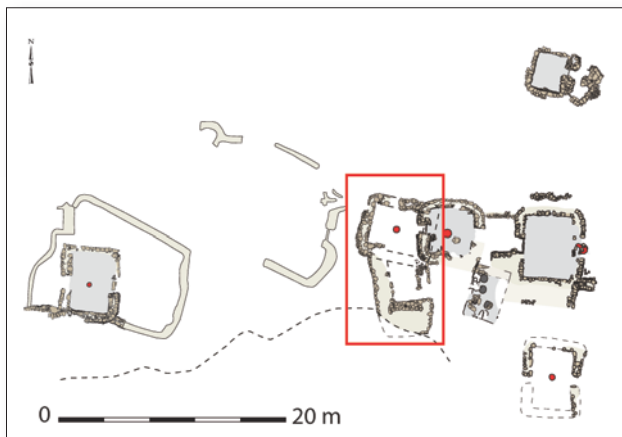

Quiberon, les Goulvars  
Cat. 116 (S1a) et Cat. 117 (S1b)

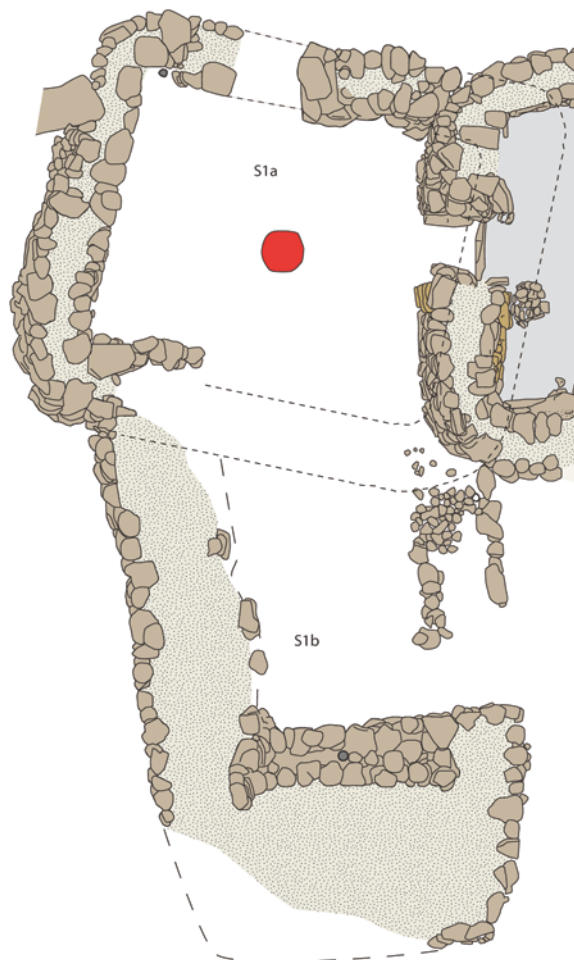

### Cat. 116 (S1a)

Type : pierG00b

N° site : 56-10

Quiberon, Goulvars

Phase 3 ; datation : -140/-50

Nature du site : agglomération ouverte

Module porteur (en m) : larg. : 3,43 ; long. : 4,19 ; superficie : 14,37 m<sup>2</sup>

Dimensions hors tout du bâtiment (en m) : 5,62 x 6,60 ; superficie : 37 m<sup>2</sup>

Nature des structures de la paroi : mur en pierre

Bibliographie : Hyvert 1986

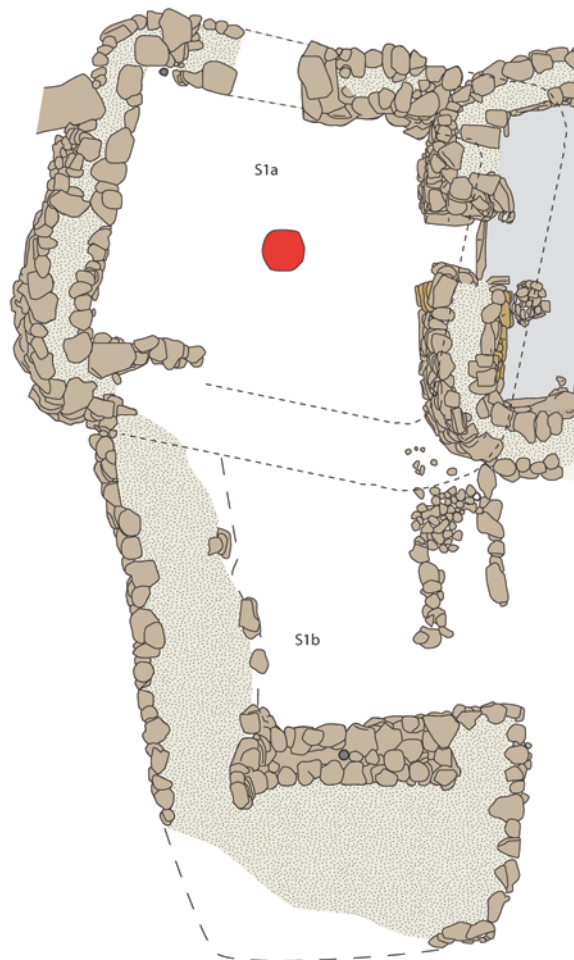
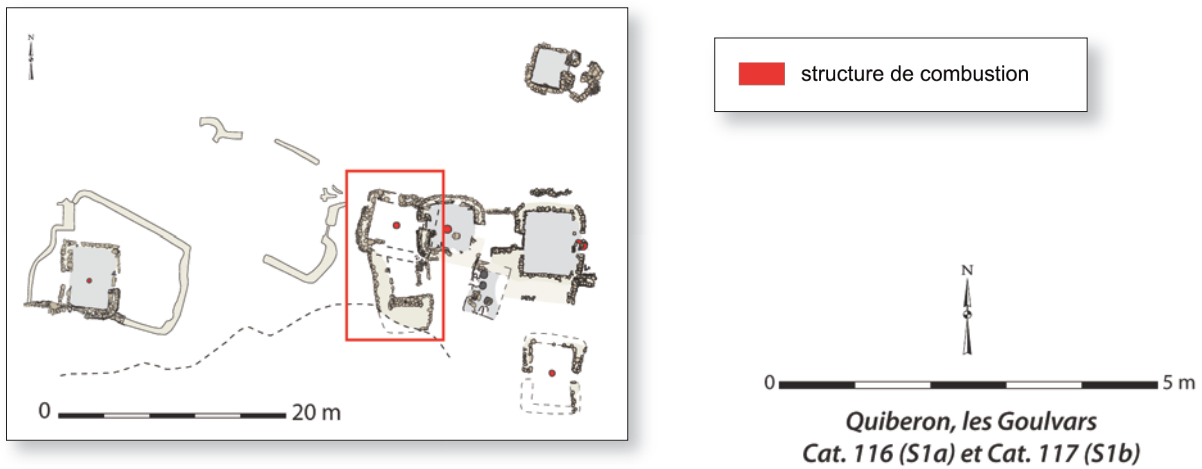

### Cat. 117 (S1b)

Type : pierG01b

N° site : 56-10

Quiberon, Goulvars

Phase 3 ; datation : -140/-50

Nature du site : agglomération ouverte

Module porteur (en m) : larg. : 2,76 ; long. : 8,39 ; superficie : 23,16 m<sup>2</sup>

Dimensions hors tout du bâtiment (en m) : 5,07 x 10,34 ; superficie : 52 m<sup>2</sup>

Nombre d'accès : 1 ; largeur porte (en cm) : 103 ; orientation porte : N87°E

Nature des structures de la paroi : mur en pierre

Bibliographie : Hyvert 1986

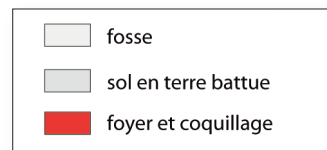
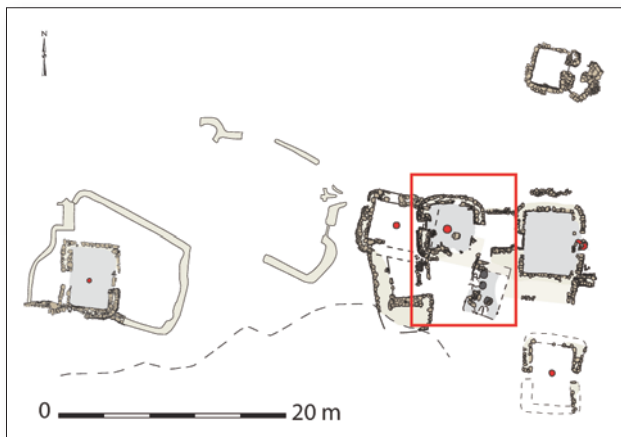

Quiberon, les Goulvars  
Cat. 118 (Bâtiment S2)

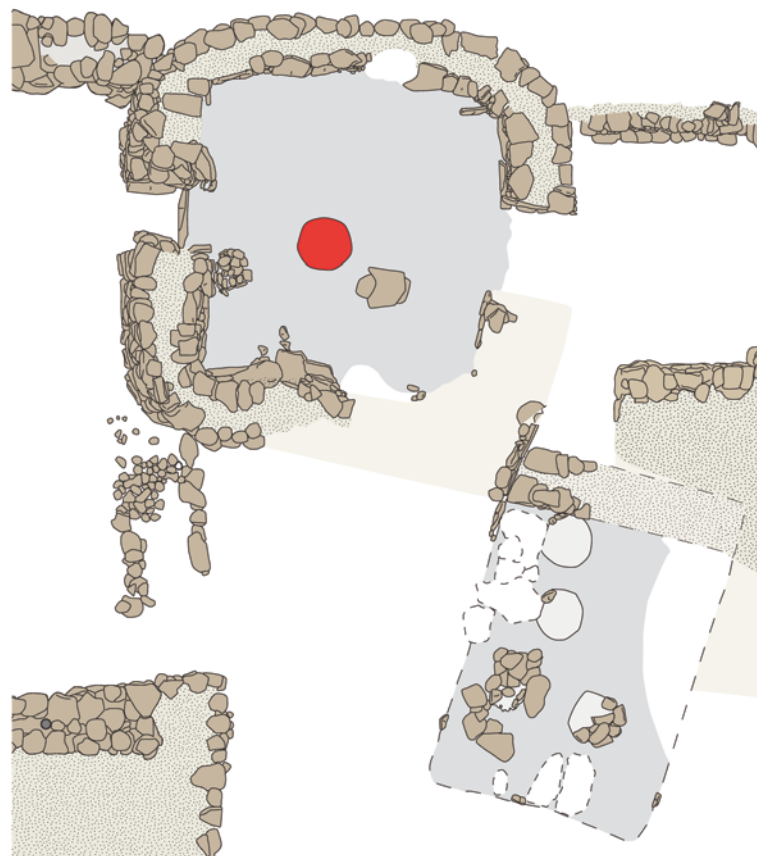

### Cat. 118 (S2)

Type : pierG02b

N° site : 56-10

Quiberon, Goulvars

Phase 3 ; datation : -140/-50

Nature du site : agglomération ouverte

Module porteur (en m) : larg. : 4,00 ; long. : 4,30 ; superficie : 17,20 m<sup>2</sup>

Dimensions hors tout du bâtiment (en m) : 5,82 x 6,05 ; superficie : 35 m<sup>2</sup>

Nombre d'accès : 2 ; largeur porte 1 (en cm) : 62 ; largeur porte 2 (en cm) : ind. ;

orientation porte 1 : N87°O ; orientation porte 2 : N93°E

Nature des structures de la paroi : mur en pierre

Bibliographie : Hyvert 1986

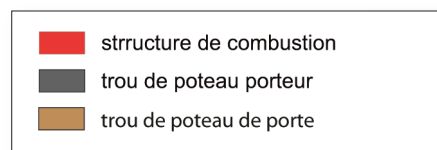
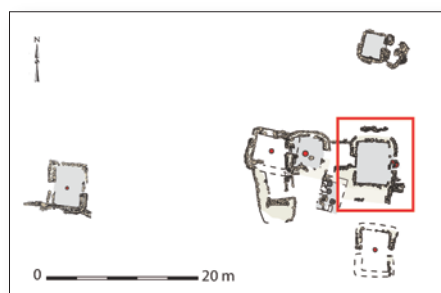

Quiberon, les Goulvars  
Cat. 119 (bâtiment S4)

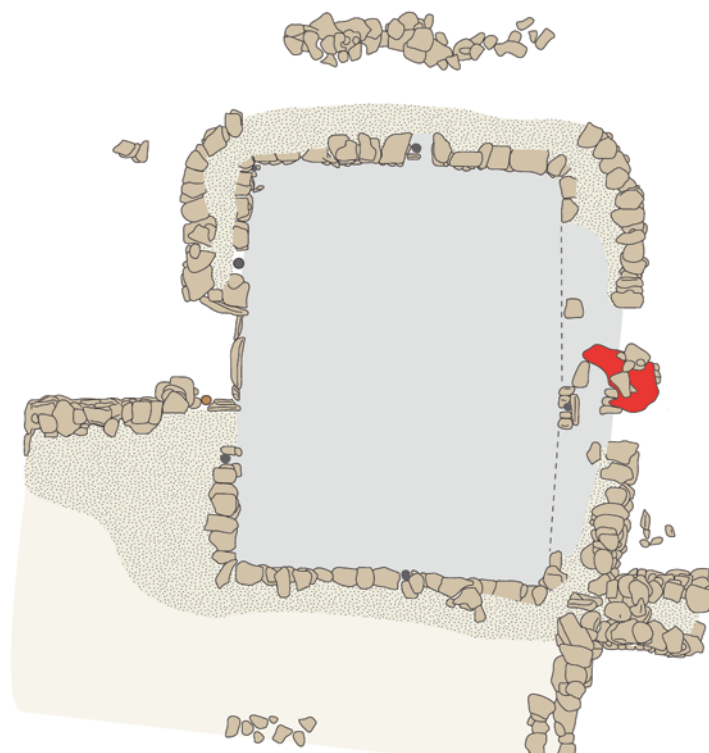

### Cat. 119 (S4)

Type : pierGV2b

N° site : 56-10

Quiberon, Goulvars

Phase 3 ; datation : -140/-50

Nature du site : agglomération ouverte

Module porteur (en m) : larg. : 4,29 ; long. : 5,68 ; superficie : 24,37 m<sup>2</sup>

Trou de poteau porteur (en cm) : ? ; dimension du négatif (en cm) : 15 x 15 ; forme du poteau : circulaire

Dimensions hors tout du bâtiment (en m) : 6,07 x 8,55 ; superficie : 52 m<sup>2</sup>

Nombre d'accès : 2 ; largeur porte 1 (en cm) : 115 ; largeur porte 2 (en cm) : ind. ;

orientation porte 1 : N87°O ; orientation porte 2 : N92°E

Nature des structures de la paroi : mur en pierre

Bibliographie : Hyvert 1986

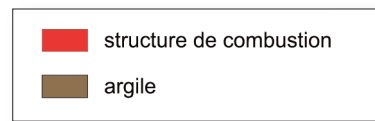
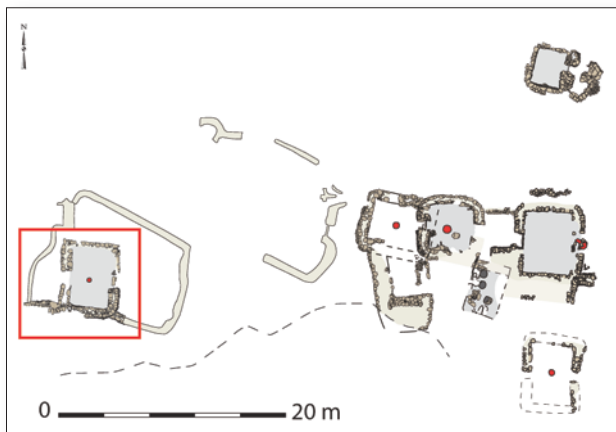

Quiberon, les Goulvars  
Cat. 120 (bâtiment S5b)

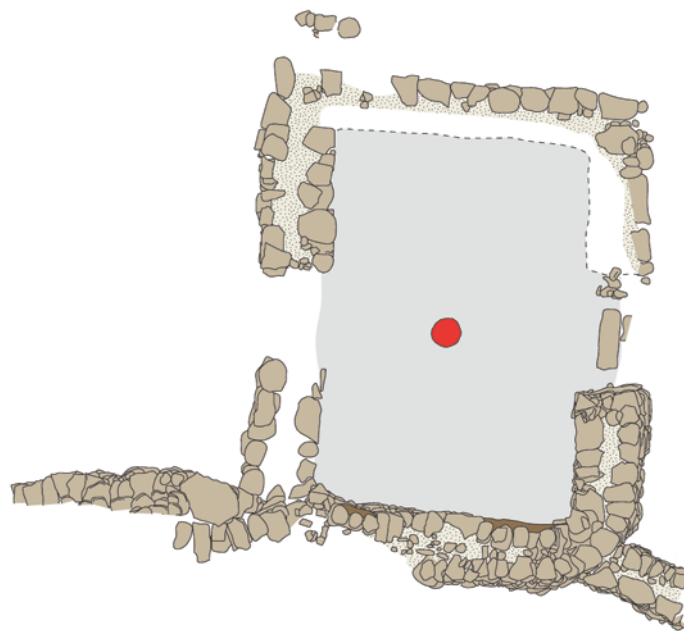

### Cat. 120 (S5b)

Type : pierG02b

N° site : 56-10

Quiberon, Goulvars

Phase 3 ; datation : -140/-50

Nature du site : agglomération ouverte

Module porteur (en m) : larg. : 3,59 ; long. : 4,95 ; superficie : 17,77 m<sup>2</sup>

Dimensions hors tout du bâtiment (en m) : 5,35 x 6,66 ; superficie : 36 m<sup>2</sup>

Nombre d'accès : 2 ; largeur porte 1 (en cm) : 138 ; largeur porte 2 (en cm) : ind. ;

orientation porte 1 : N87°O ; orientation porte 2 : N93°E

Nature des structures de la paroi : mur en pierre

Bibliographie : Hyvert 1987

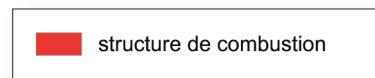
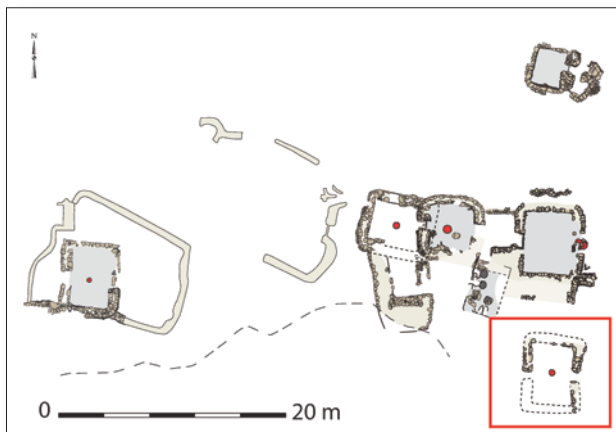

Quiberon, les Goulvars  
Cat. 121 (bâtiment S6)

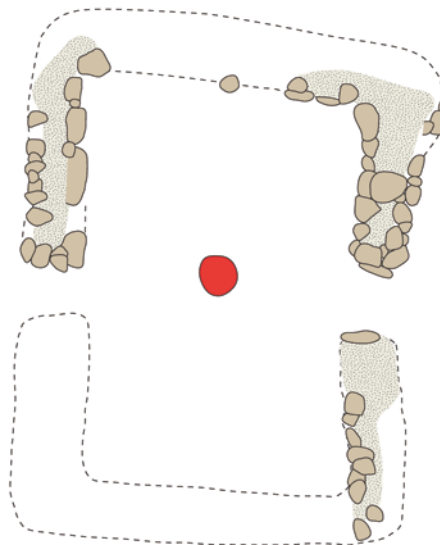

### Cat. 121 (S6)

Type : pierG02b

N° site : 56-10

Quiberon, Goulvars

Phase 3 ; datation : -140/-50

Nature du site : agglomération ouverte

Module porteur (en m) : larg. : 3,50 ; long. : 5,20 ; superficie : 18,20 m<sup>2</sup>

Dimensions hors tout du bâtiment (en m) : 5,02 x 6,98 ; superficie : 35 m<sup>2</sup>

Nombre d'accès : 2 ; largeur porte 1 (en cm) : 90 ; largeur porte 2 (en cm) : ind. ;

orientation porte 1 : N86°O ; orientation porte 2 : N94°E

Nature des structures de la paroi : mur en pierre

Commentaire : bâtiment mal conservé.

Bibliographie : Menez *et al.* 1990

## NOUVELLE-AQUITAINE

Charente : Cat. 122 à 138, p. 484-498

Charente-Maritime : Cat. 139 à 151, p. 499-509

Deux-Sèvres : Cat. 152 à 180, p. 510-551

Vienne : Cat. 181 à 223, p. 552-604

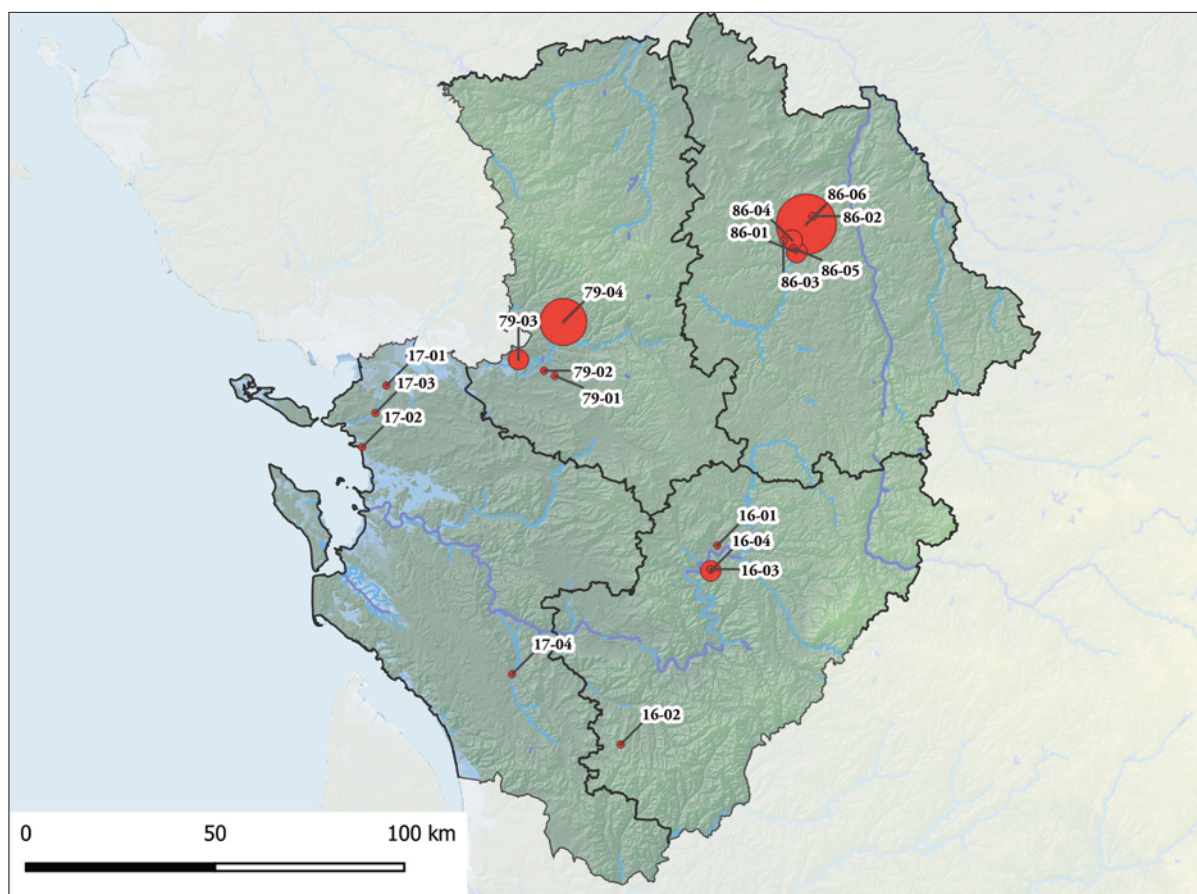

### Nbre de bâtiments/site

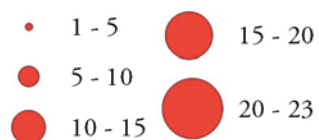

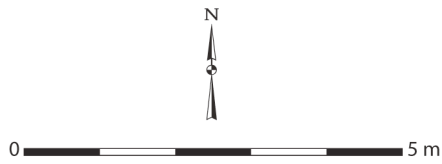
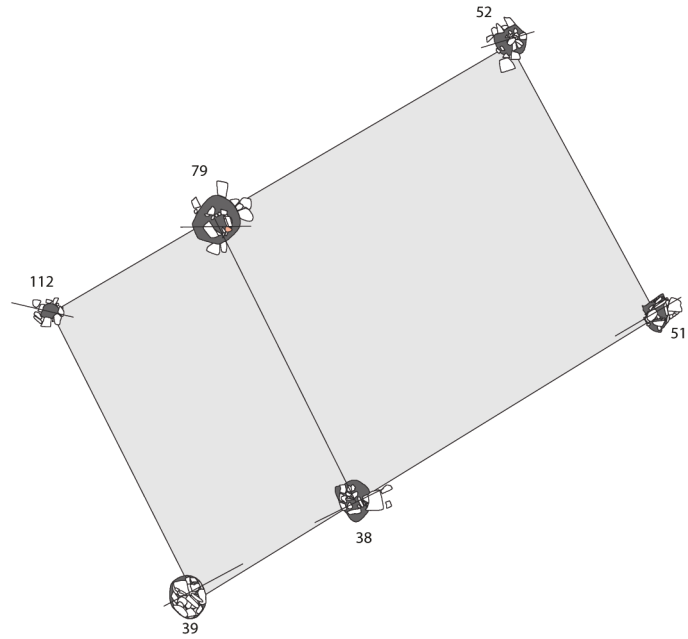
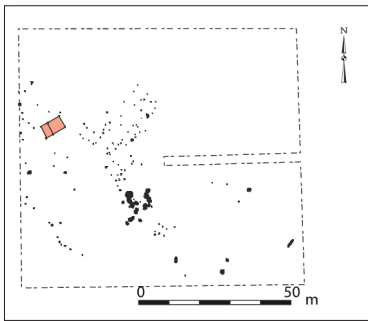

Luxé, Mas de Champ Redon  
Cat. 122 (E01)

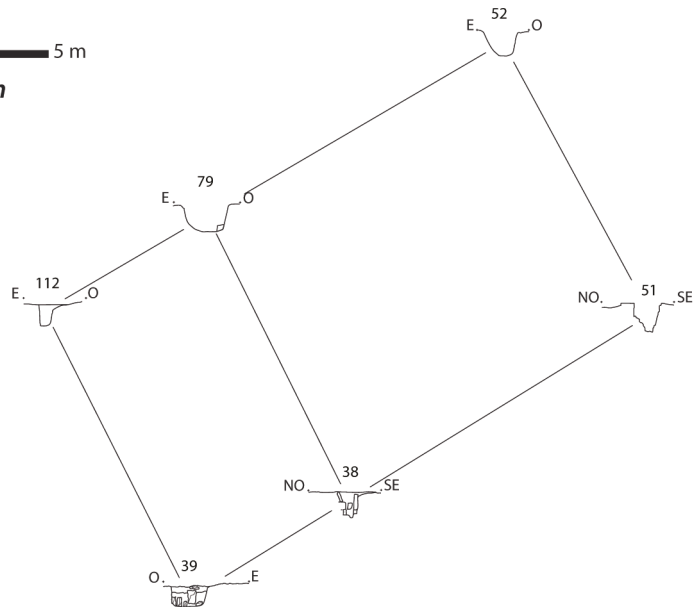

**Cat. 122 (E01)**

Type : MVI0a

N° site : 16-01

Luxé, le Mas de Champ Redon

Phase 1 ; datation : -700/-550

Nature du site : habitat rural ouvert

Module porteur (en m) : larg. : 4,08 ; long. : 7,05 ; superficie : 28,76 m<sup>2</sup>

Trou de poteau porteur (en cm) : 63 x 64 ; prof. : 38 ; dimension du négatif (en cm) : 17 x 23 ;

forme du poteau : indéterminée

Bibliographie : Audé 2013

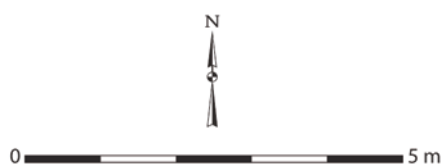
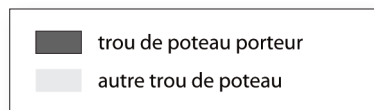
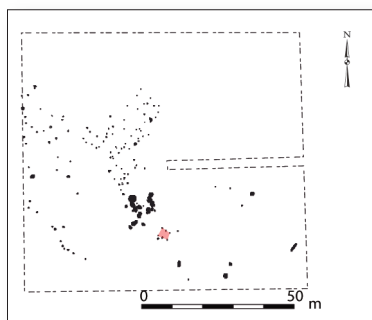

Luxé, Mas de Champ Redon  
Cat. 123 (E02)

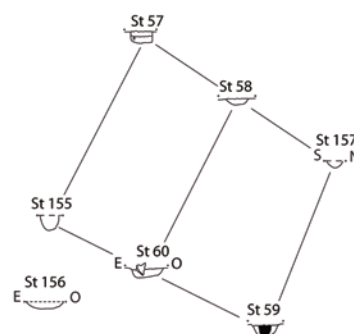
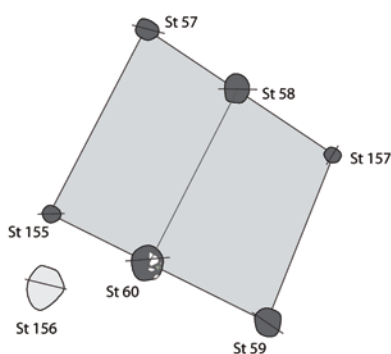

### Cat. 123 (E02)

Type : MVI0a

N° site : 16-01

Luxé, le Mas de Champ Redon

Phase 1 ; datation : -700/-550

Nature du site : habitat rural ouvert

Module porteur (en m) : larg. : 2,75 ; long. : 3,28 ; superficie : 9,02 m<sup>2</sup>

Trou de poteau porteur (en cm) : 42 x 46 ; prof. : 20

Bibliographie : Audé 2013

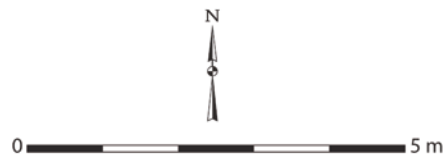
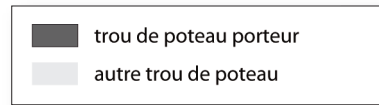
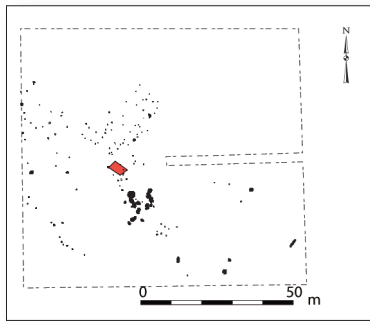

Luxé, Mas de Champ Redon  
Cat. 124 (E03)

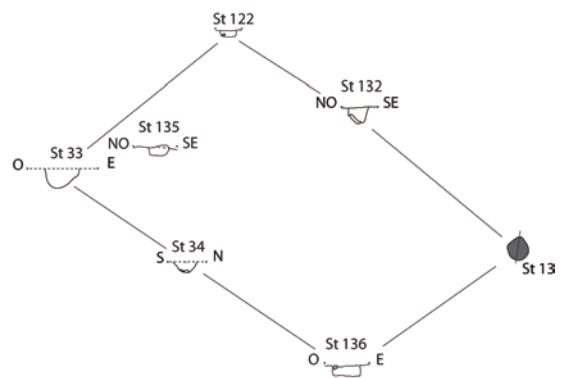
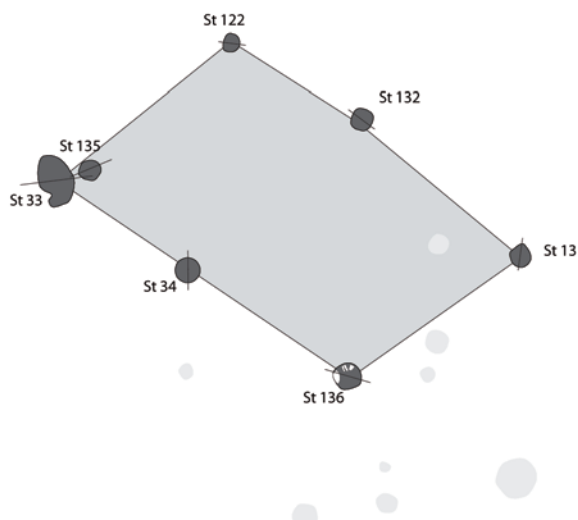

### Cat. 124 (E03)

Type : MVI0a

N° site : 16-01

Luxé, le Mas de Champ Redon

Phase 1 ; datation : -700/-550

Nature du site : habitat rural ouvert

Module porteur (en m) : larg. : 2,85 ; long. : 4,78 ; superficie : 13,62 m<sup>2</sup>

Trou de poteau porteur (en cm) : 48 x 68 ; prof. : 26

Bibliographie : Audé 2013

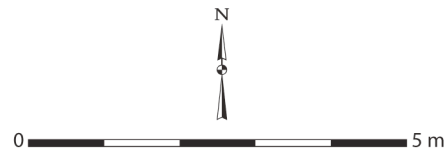
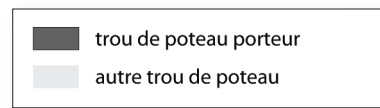
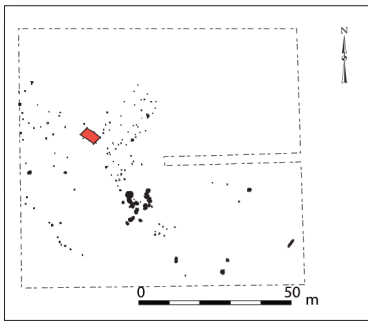

Luxé, Mas de Champ Redon  
Cat. 125 (E04)

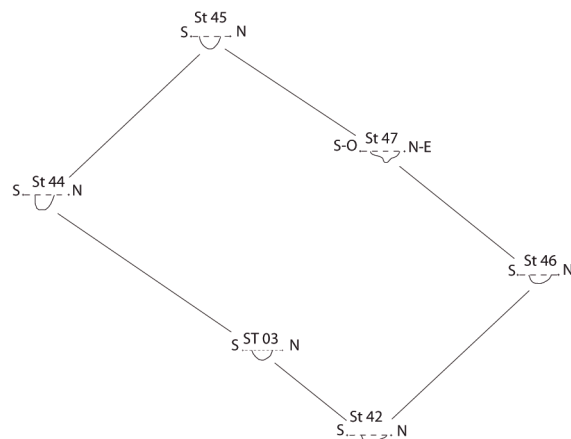
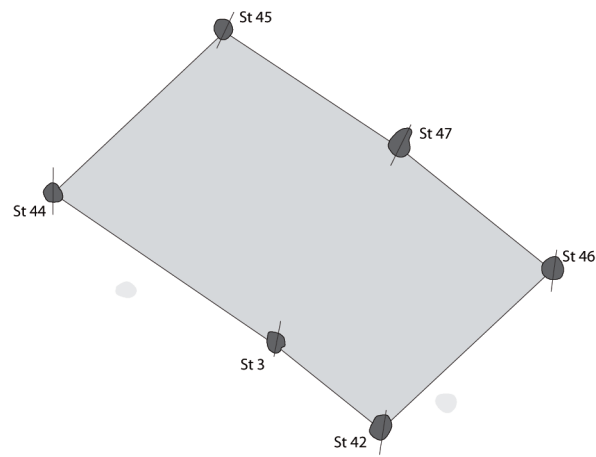

**Cat. 125 (E04)**

Type : MVI0a

N° site : 16-01

Luxé, le Mas de Champ Redon

Phase 1 ; datation : -700/-550

Nature du site : habitat rural ouvert

Module porteur (en m) : larg. : 3,05 ; long. : 5,28 ; superficie : 16,10 m<sup>2</sup>

Trou de poteau porteur (en cm) : 28 x 30 ; prof. : 20

Bibliographie : Audé 2013

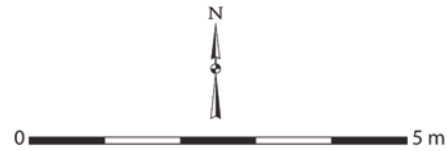
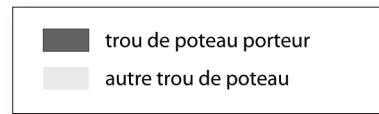
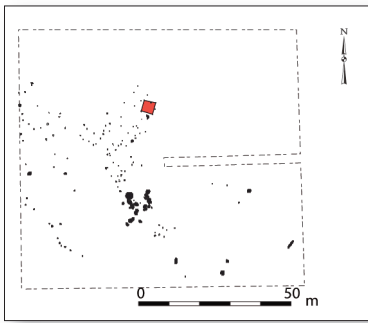

Luxé, Mas de Champ Redon  
Cat. 126 (E06)

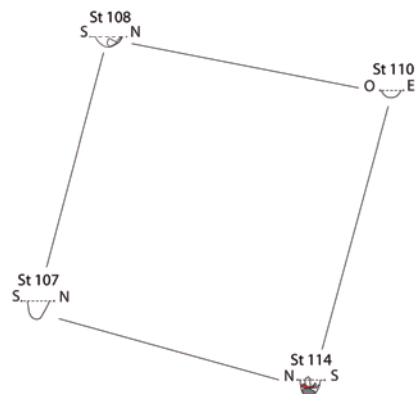
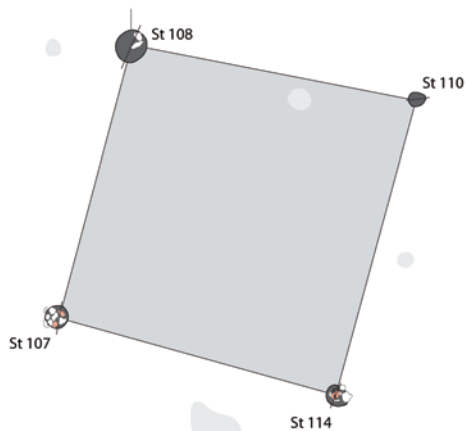

### Cat. 126 (E06)

Type : MIV0a

N° site : 16-01

Luxé, le Mas de Champ Redon

Phase 1 ; datation : -700/-550

Nature du site : habitat rural ouvert

Module porteur (en m) : larg. : 3,86 ; long. : 4,09 ; superficie : 15,79 m<sup>2</sup>

Trou de poteau porteur (en cm) : 41 x 43 ; prof. : 27

Bibliographie : Audé 2013

### Cat. 127 (bât. 1) (non illustré)

Type : MIV0a

N° site : 16-02

Reignac-Barbezieux, la Fontaine 1

Phase 2 ; datation : -425/-325

Nature du site : établissement rural

Module porteur (en m) : larg. : 3,00 ; long. : 4,00 ; superficie : 12 m<sup>2</sup>

Bibliographie : Robin 1994

### Cat. 128 (bât. 2) (non illustré)

Type : MIV0a

N° site : 16-02

Reignac-Barbezieux, la Fontaine 1

Phase 2 ; datation : -425/-325

Nature du site : établissement rural

Module porteur (en m) : larg. : 3,50 ; long. : 3,50 ; superficie : 12,25 m<sup>2</sup>

Bibliographie : Robin 1994

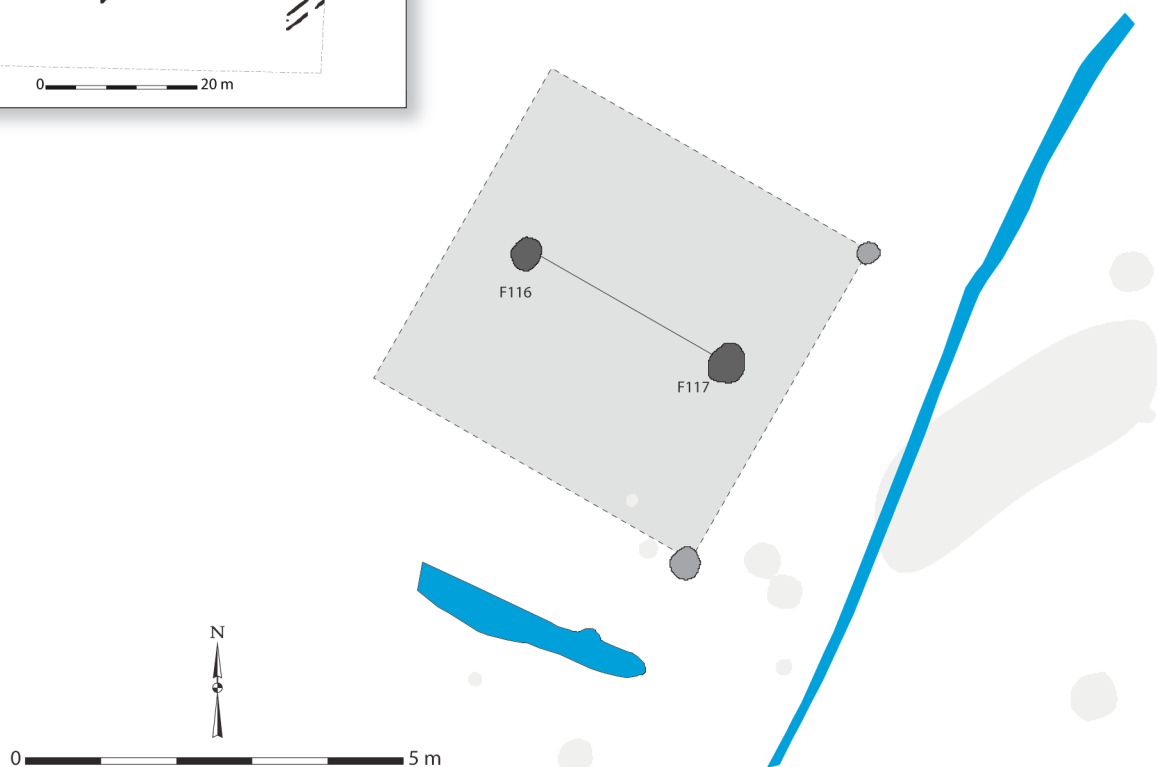
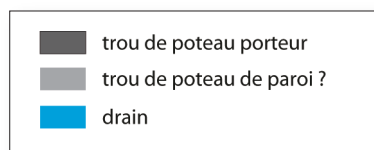
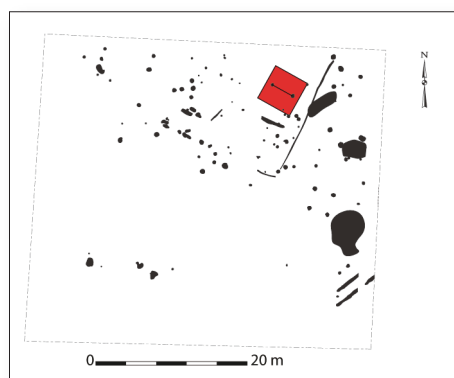

Villognon, la Brangerie 2A  
Cat. 129 (E1)

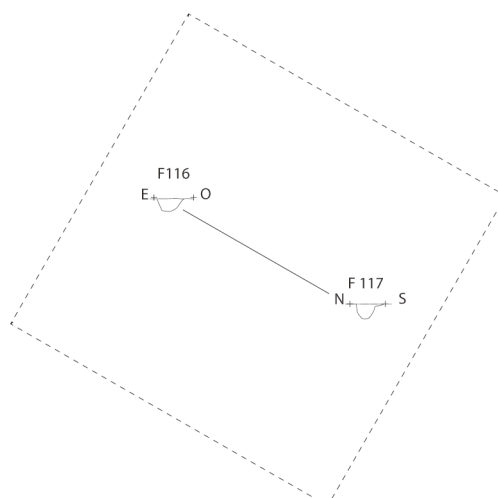

### Cat. 129 (E1)

Type : GII0b

N° site : 16-03

Villognon, la Brangerie 2a

Phase 2 ; datation : -425/-325

Nature du site : habitat rural ouvert

Module porteur (en m) : larg. : 3,50 ; long. : 8,60 ; superficie : 30,10 m<sup>2</sup>

Trou de poteau porteur (en cm) : 64 x 70 ; prof. : 20

Nature des structures de la paroi : trous de poteau

Bibliographie : Pueyo 2013

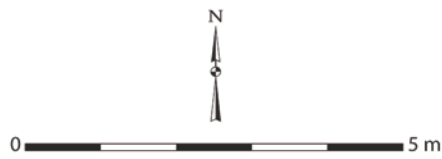
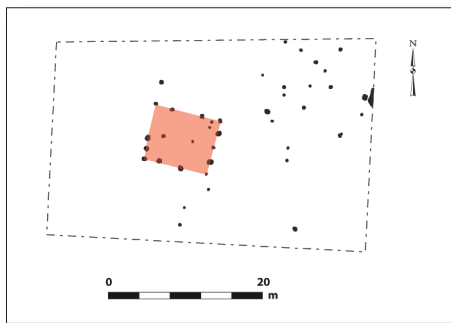

Villognon, la Brangerie 2  
Cat. 130 (E1)

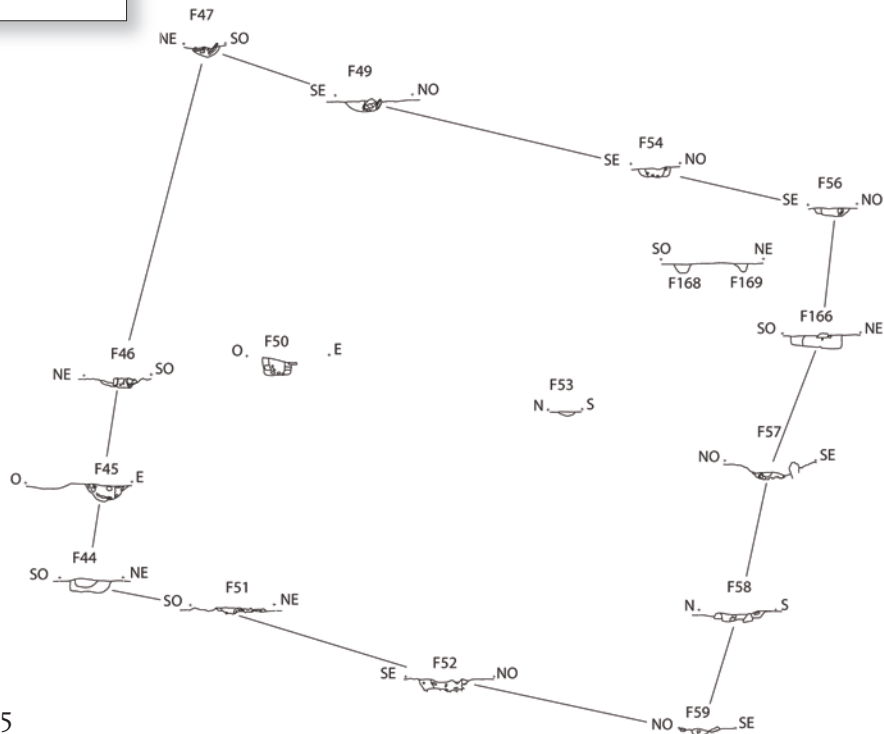
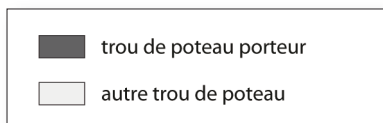
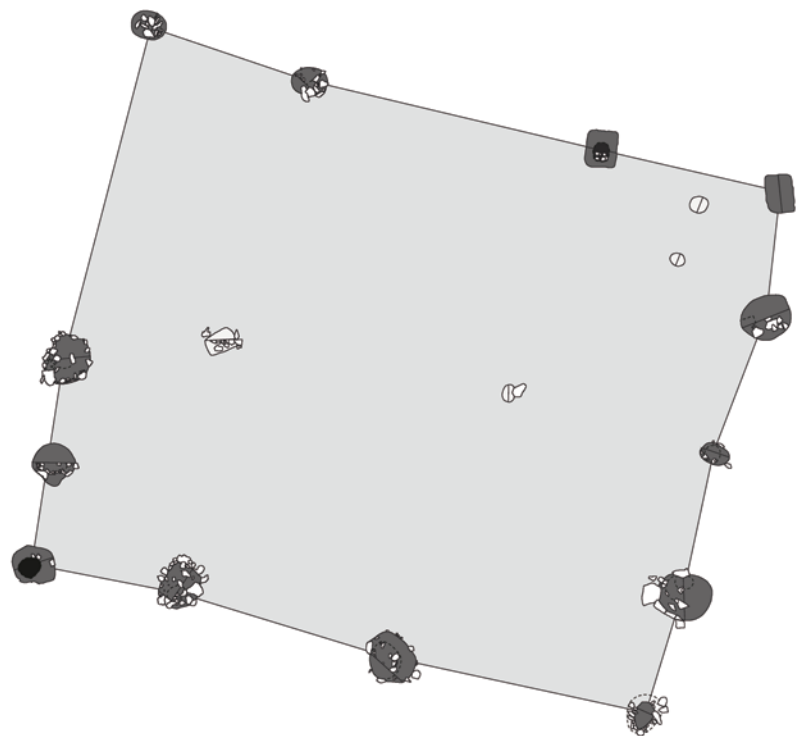

**Cat. 130 (E1)**

Type : GXIII0b

N° site : 16-03

Villognon, la Brangerie 2b

Phase 2 ; datation : -425/-325

Nature du site : habitat rural ouvert

Module porteur (en m) : larg. : 7,10 ; long. : 8,65 ; superficie : 61,42 m<sup>2</sup>

Trou de poteau porteur (en cm) : 61 x 73 ; prof. : 24 ; dimension du négatif (en cm) : 27 x 30 ;  
forme du poteau : circulaire

Dimensions hors tout du bâtiment (en m) : 7,10 x 8,65 ; superficie : 61 m<sup>2</sup>

Profondeur éléments de paroi (en cm) : 25 ; nature des structures de la paroi : trous de poteau

Bibliographie : Pueyo 2013

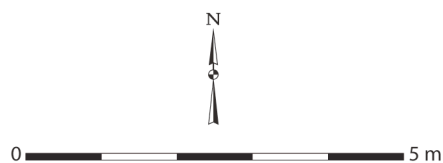
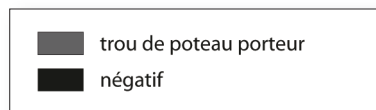
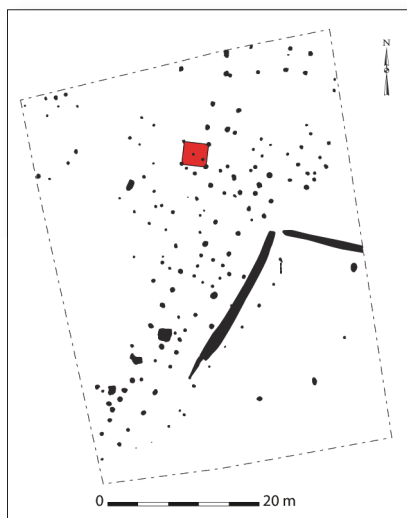

Villognon, la Brangerie 3  
Cat. 131 (E10)

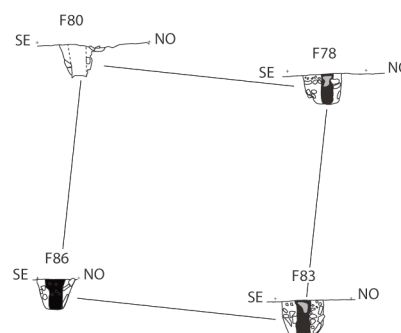
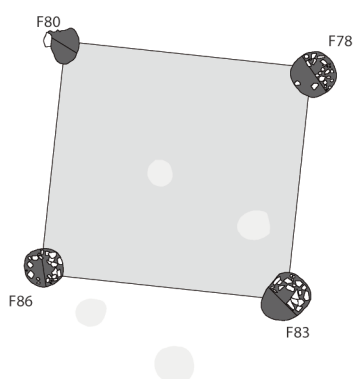

### Cat. 131 (E10)

Type : MIV0a

N° site : 16-04

Villognon, la Brangerie 3

Phase 2 ; datation : -425/-325

Nature du site : habitat rural ouvert

Module porteur (en m) : larg. : 2,95 ; long. : 3,20 ; superficie : 9,44 m<sup>2</sup>

Trou de poteau porteur (en cm) : 55 x 68 ; prof. : 46 ; dimension du négatif (en cm) : 27 ;

forme du poteau : indéterminée

Bibliographie : Pueyo 2013

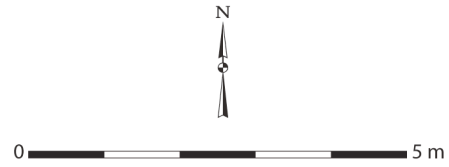
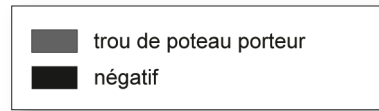
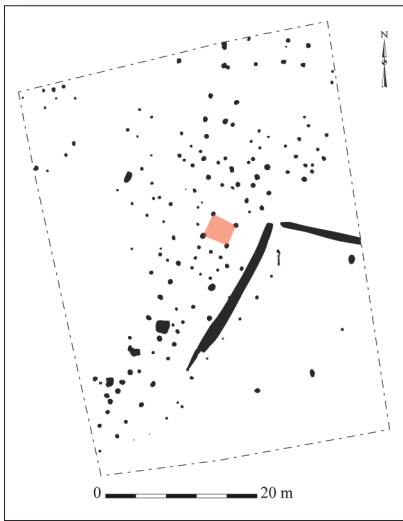

Villognon, la Brangerie 3  
Cat. 132 (E16)

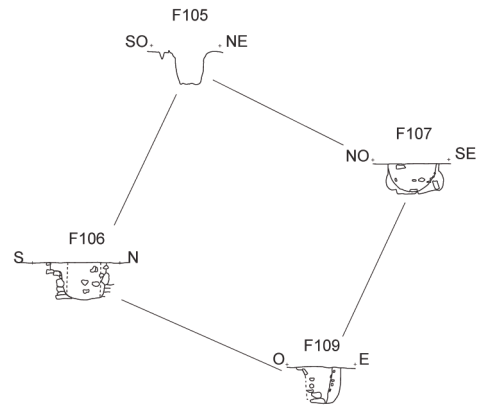
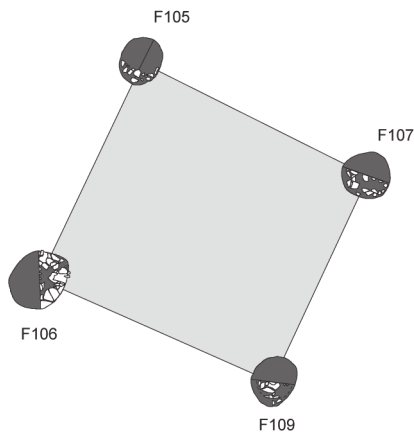

### Cat. 132 (E16)

Type : MIV0a

N° site : 16-04

Villognon, la Brangerie 3

Phase 2 ; datation : -425/-325

Nature du site : habitat rural ouvert

Module porteur (en m) : larg. : 3,00 ; long. : 3,30 ; superficie : 9,90 m<sup>2</sup>

Trou de poteau porteur (en cm) : 65 x 75 ; prof. : 68 ; dimension du négatif (en cm) : 44 ;

forme du poteau : indéterminée

Bibliographie : Pueyo 2013

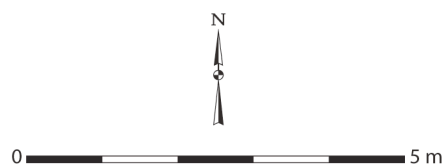
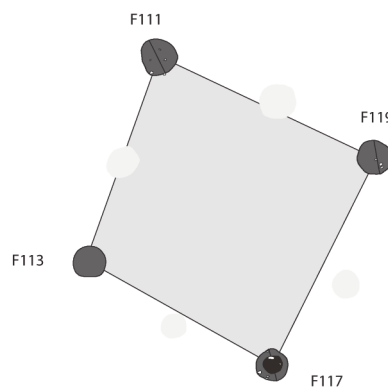
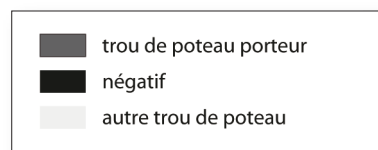
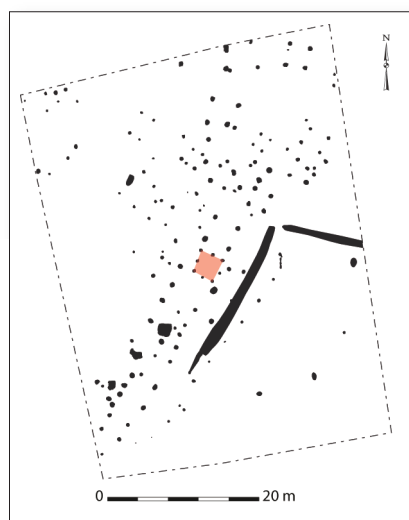

Villognon, la Brangerie 3  
Cat. 133 (E17)

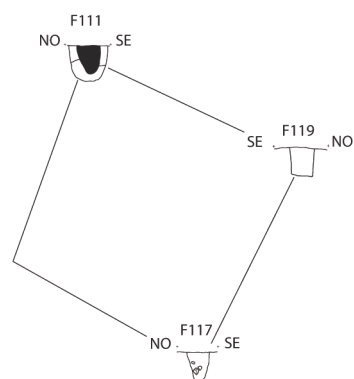

### Cat. 133 (E17)

Type : MIV0a

N° site : 16-04

Villognon, la Brangerie 3

Phase 2 ; datation : -425/-325

Nature du site : habitat rural ouvert

Module porteur (en m) : larg. : 2,82 ; long. : 3,01 ; superficie : 8,49 m<sup>2</sup>

Trou de poteau porteur (en cm) : 46 x 46 ; prof. : 55 ; dimension du négatif (en cm) : 31 ;

forme du poteau : circulaire

Bibliographie : Pueyo 2013

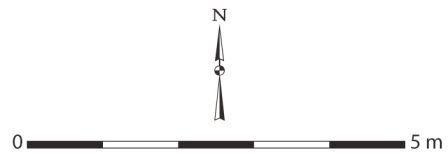
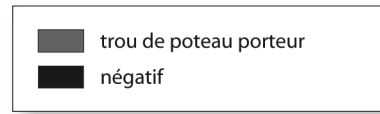
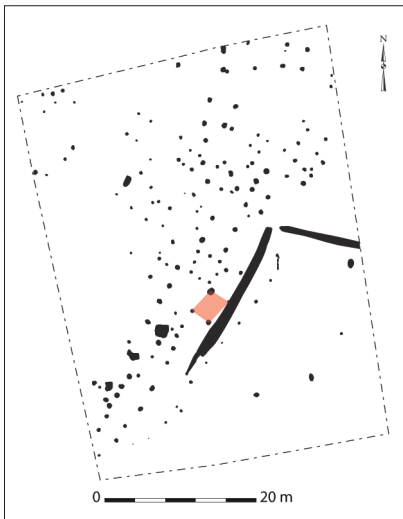

Villognon, la Brangerie 3  
Cat. 134 (E19)

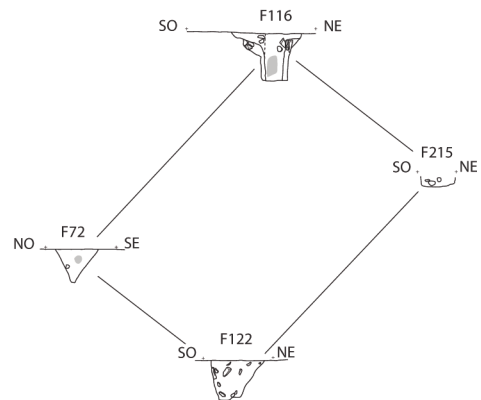
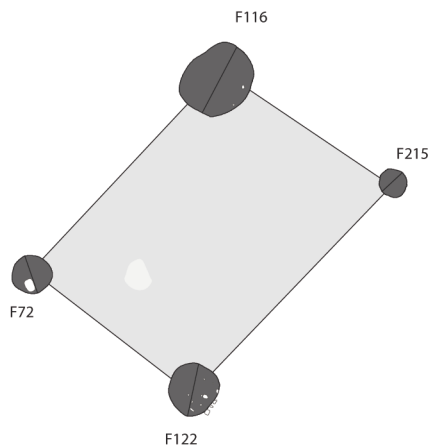

**Cat. 134 (E19)**

Type : MIV0a

N° site : 16-04

Villognon, la Brangerie 3

Phase 2 ; datation : -425/-325

Nature du site : habitat rural ouvert

Module porteur (en m) : larg. : 2,70 ; long. : 3,60 ; superficie : 9,72 m<sup>2</sup>

Trou de poteau porteur (en cm) : 83 x 98 ; prof. : 63 ; dimension du négatif (en cm) : 25 ;

forme du poteau : indéterminée

Bibliographie : Pueyo 2013

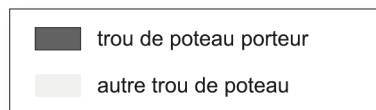
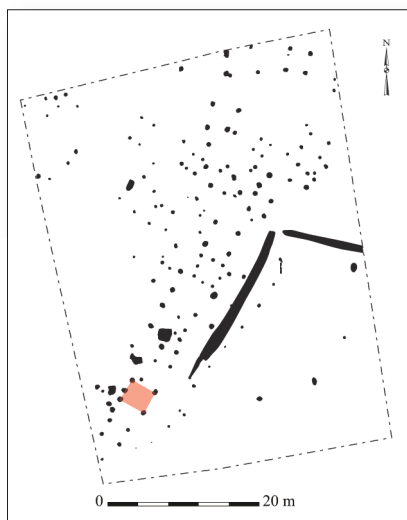

Villognon, la Brangerie 3  
Cat. 135 (E21)

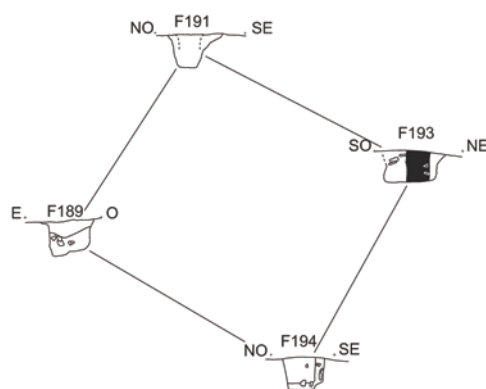
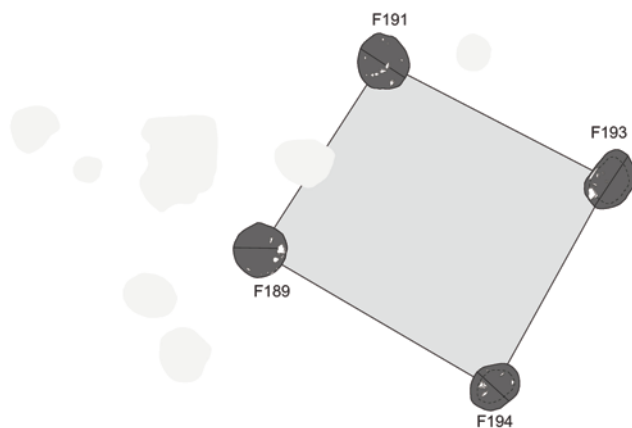

### Cat. 135 (E21)

Type : MIV0a

N° site : 16-04

Villognon, la Brangerie 3

Phase 2 ; datation : -425/-325

Nature du site : habitat rural ouvert

Module porteur (en m) : larg. : 3,00 ; long. : 3,60 ; superficie : 10,80 m<sup>2</sup>

Trou de poteau porteur (en cm) : 71 x 80 ; prof. : 46 ; dimension du négatif (en cm) : 32 ;

forme du poteau : indéterminée

Bibliographie : Pueyo 2013

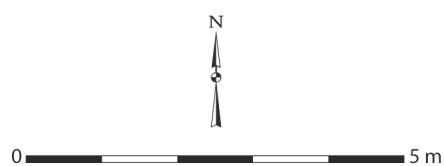
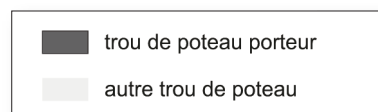
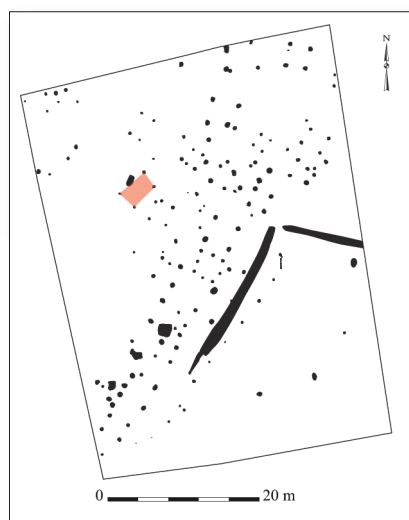

Villognon, la Brangerie 3  
Cat. 136 (E24)

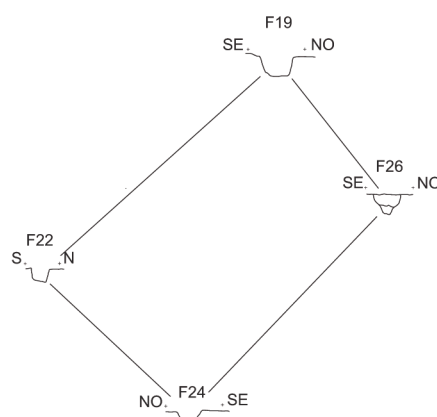
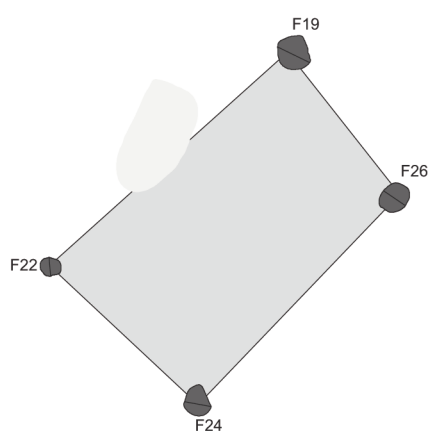

### Cat. 136 (E24)

Type : MIV0a

N° site : 16-04

Villognon, la Brangerie 3

Phase 2 ; datation : -425/-325

Nature du site : habitat rural ouvert

Module porteur (en m) : larg. : 2,70 ; long. : 4,00 ; superficie : 10,80 m<sup>2</sup>

Trou de poteau porteur (en cm) : 45 x 45 ; prof. : 27

Bibliographie : Pueyo 2013

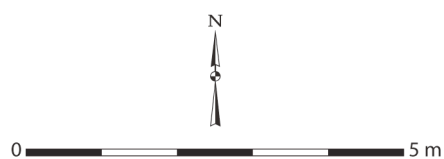
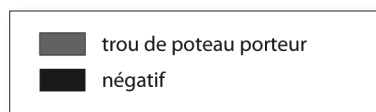
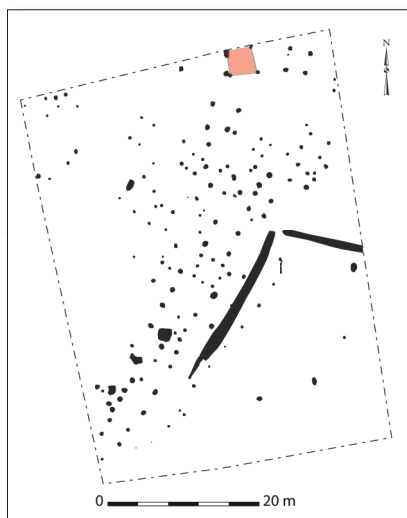

La Brangerie 3, Villognon  
Cat. 137 (E 6)

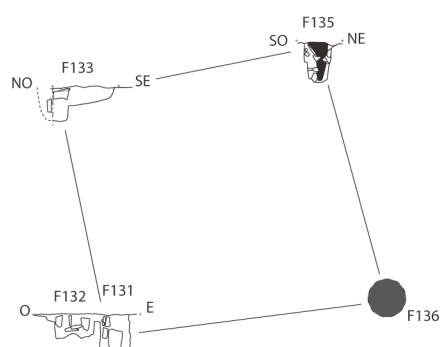
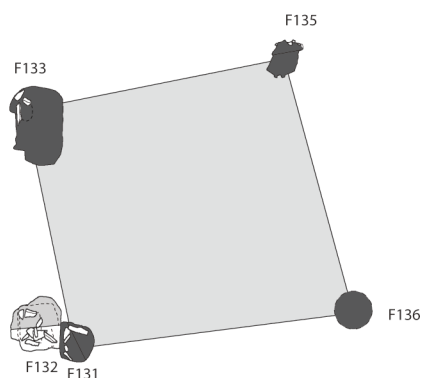

### Cat. 137 (E6)

Type : MIV0a

N° site : 16-04

Villognon, la Brangerie 3

Phase 2 ; datation : -425/-325

Nature du site : habitat rural ouvert

Module porteur (en m) : larg. : 3,10 ; long. : 3,40 ; superficie : 10,54 m<sup>2</sup>

Trou de poteau porteur (en cm) : 60 x 100 ; prof. : 54 ; dimension du négatif (en cm) : 28 ;

forme du poteau : indéterminée

Bibliographie : Pueyo 2013

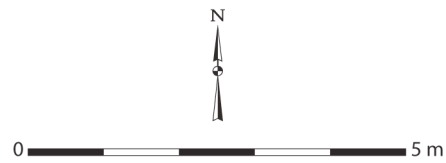
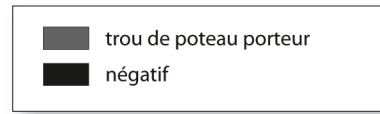
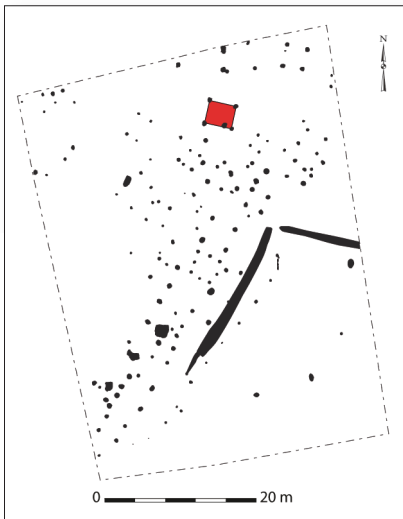

Villognon, La Brangerie 3  
Cat. 138 (E7)

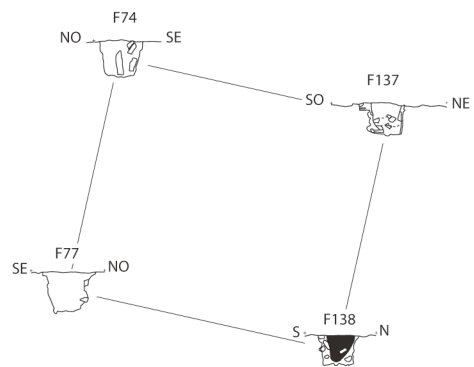
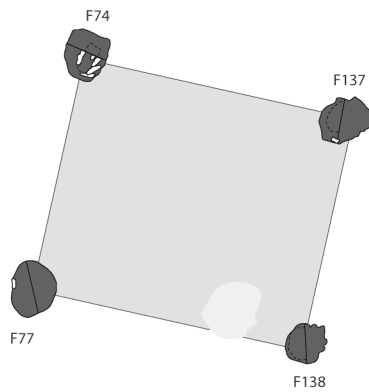

### Cat. 138 (E7)

Type : MIV0a

N° site : 16-04

Villognon, la Brangerie 3

Phase 2 ; datation : -425/-325

Nature du site : habitat rural ouvert

Module porteur (en m) : larg. : 3,10 ; long. : 3,40 ; superficie : 10,54 m<sup>2</sup>

Trou de poteau porteur (en cm) : 60 x 70 ; prof. : 53 ; dimension du négatif (en cm) : 39 ;

forme du poteau : indéterminée

Bibliographie : Pueyo 2013

**Cat. 139 (Bât 3)****Type** : GII1a**N° site** : 17-01

Andilly, rue Saint-Nicolas

Phase 3 ; **datation** : -60/-30**Nature du site** : établissement rural ; **position du bâtiment** : périphérie d'enclos**Module porteur (en m)** : 6,21**Trou de poteau porteur (en cm)** : 75 x 80 ; prof. : 45 ; **dimension du négatif (en cm)** : 45 ;**forme du poteau** : indéterminée**Dimensions hors tout du bâtiment (en m)** : 5,18 x 6,21 ; superficie : 32 m<sup>2</sup>**Nombre d'accès** : 1 ; **largeur porte (en cm)** : 125 ; **orientation porte** : N67°O**Profondeur trou de poteau de porte (en cm)** : 25**Commentaire** : bâtiment avec deux supports intermédiaires sur chacun des pignons et une entrée donnant à l'est. Associé à un dépotoir dans le fossé. Proche des édifices de la phase V de l'établissement des Gains à Saint-Georges-lès-Baillargeaux (Vienne). Illustration non autorisée.**Bibliographie** : Vacher 2015**Cat. 140 (Bât 4)****Type** : GIV2a**N° site** : 17-01

Andilly, rue Saint-Nicolas

Phase 3 ; **datation** : -190/-120**Nature du site** : établissement rural ; **position du bâtiment** : enclos principal**Module porteur (en m)** : larg. : 4,10 ; long. : 4,50 ; superficie : 18,45 m<sup>2</sup>**Trou de poteau porteur (en cm)** : 80 x 112 ; prof. : 58 ; **dimension du négatif (en cm)** : 63**Dimensions hors tout du bâtiment (en m)** : ? x 6,97**Nombre d'accès** : 2 ; **largeur porte 1 (en cm)** : 139 ; **largeur porte 2 (en cm)** : 135 ;**orientation porte 1** : N87°O ; **orientation porte 2** : N93°E**Profondeur trou de poteau de porte (en cm)** : 26**Commentaire** : illustration non autorisée.**Bibliographie** : Vacher 2015**Cat. 141 (Bât 5)****Type** : GIV1a**N° site** : 17-01

Andilly, rue Saint-Nicolas

Phase 3 ; **datation** : -120/-60**Nature du site** : établissement rural ; **position du bâtiment** : enclos principal**Module porteur (en m)** : larg. : 3,91 ; long. : 4,12 ; superficie : 16,11 m<sup>2</sup>**Trou de poteau porteur (en cm)** : 75 x 91 ; prof. : 38 ; **dimension du négatif (en cm)** : 33**Dimensions hors tout du bâtiment (en m)** : ? x 6,90**Nombre d'accès** : 1 ; **largeur porte (en cm)** : 182 ; **orientation porte** : N21°E**Profondeur trou de poteau de porte (en cm)** : 30**Commentaire** : illustration non autorisée.**Bibliographie** : Vacher 2015

**Cat. 142 (Bât 6)**

**Type** : MVI0a

**N° site** : 17-01

Andilly, rue Saint-Nicolas

Phase 3 ; **datation** : -120/-30

**Nature du site** : établissement rural ; **position du bâtiment** : enclos principal

**Module porteur (en m)** : larg. : 2,80 ; long. : 2,94 ; superficie : 8,23 m<sup>2</sup>

**Trou de poteau porteur (en cm)** : 63 x 356 ; prof. : 49

**Commentaire** : bâtiments sur six poteaux installés dans une tranchée de fondation. Un bâtiment identique à Angoulins. Illustration non autorisée.

**Bibliographie** : Vacher 2015

**Cat. 143 (Bât 8)**

**Type** : MIII0a

**N° site** : 17-01

Andilly, rue Saint-Nicolas

Phase 3 ; **datation** : -60/-30

**Nature du site** : établissement rural ; **position du bâtiment** : périphérie d'enclos

**Module porteur (en m)** : long. : 5,48

**Trou de poteau porteur (en cm)** : 55 x 59 ; prof. : 21

**Commentaire** : illustration non autorisée.

**Bibliographie** : Vacher 2015

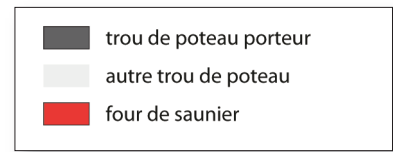
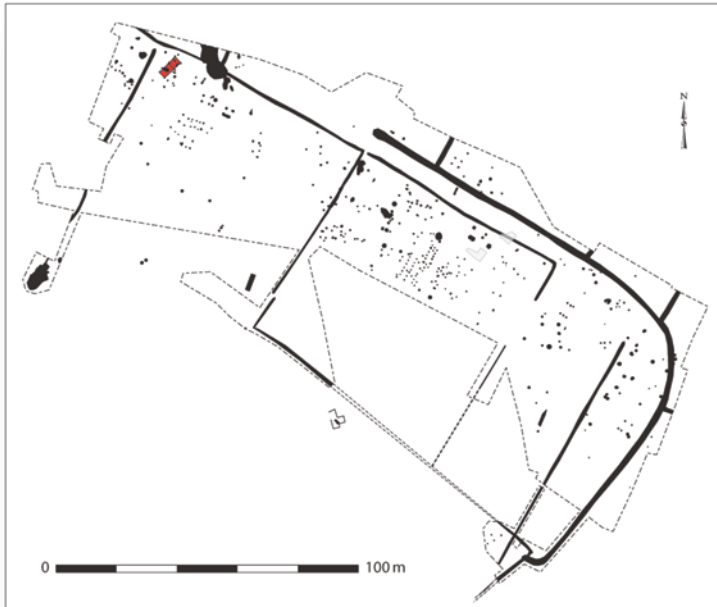

Angoulins, ZAC des Ormeaux  
Cat. 144 (E3)

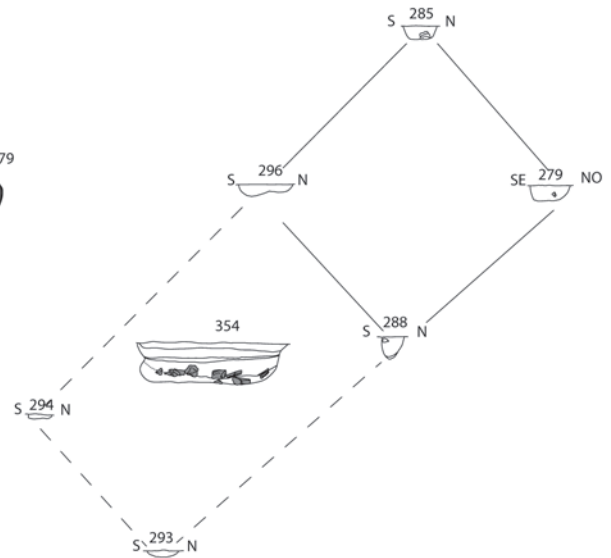
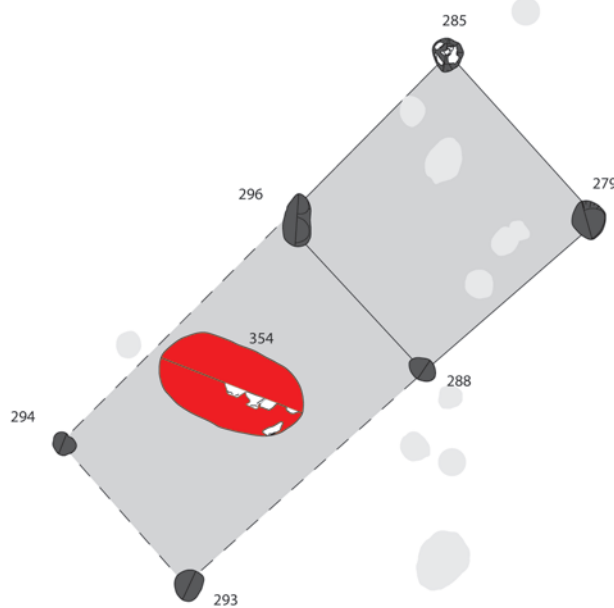

### Cat. 144 (E3)

Type : MIV0a

N° site : 17-02

Angoulins, ZAC des Ormeaux

Phase 1/2 ; datation : -550/-250

Nature du site : établissement rural ; position du bâtiment : périphérie d'enclos

Module porteur (en m) : larg. : 2,90 ; long. : 3,03 ; superficie : 8,79 m<sup>2</sup>

Trou de poteau porteur (en cm) : 55 x 74 ; prof. : 30

Commentaire : deux trous de poteau de faible profondeur pourraient également se rattacher à la structure et couvrir une fosse de combustion dans laquelle a été découvert du mobilier lié à l'artisanat du sel.

Bibliographie : Maguer *et al.* 2009

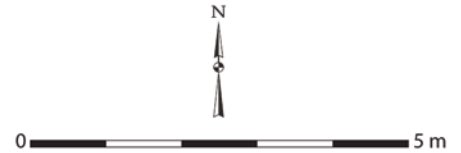
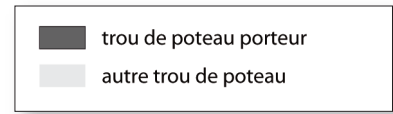
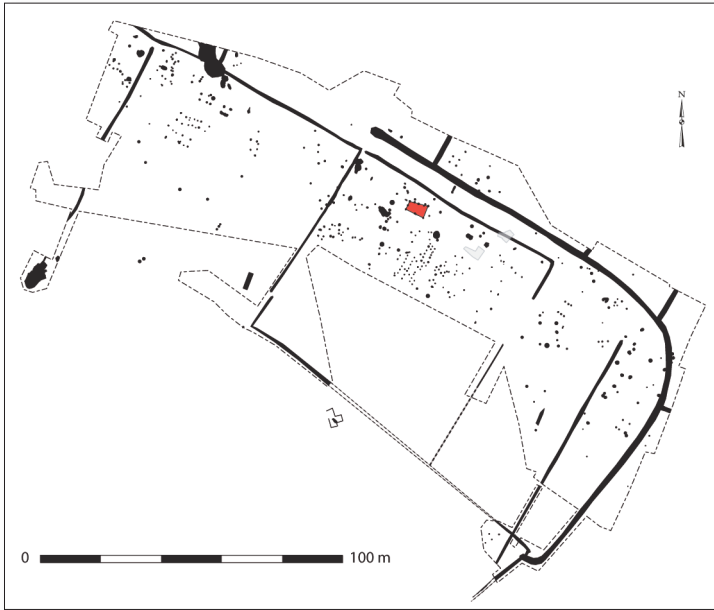

Angoulins, ZAC des Ormeaux  
Cat. 145 (E16)

Diag 2004

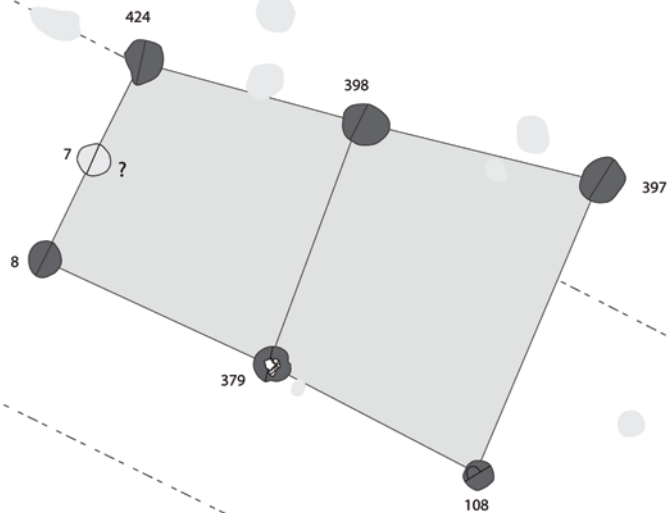

Diag 2004

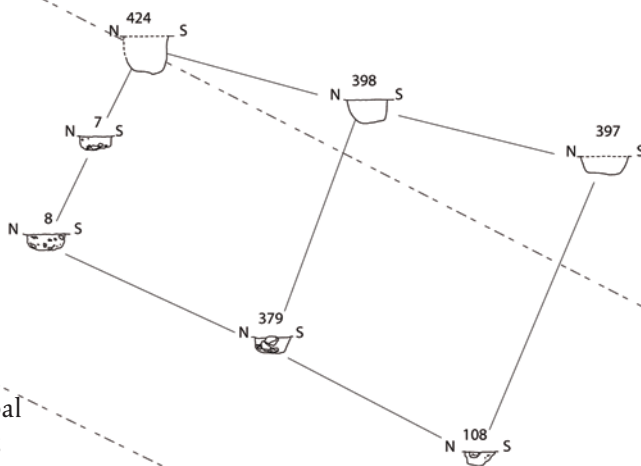

### Cat. 145 (E16)

Type : MVI0a

N° site : 17-02

Angoulins, ZAC des Ormeaux

Phase 3 ; datation : -200/-75

Nature du site : établissement rural ;

position du bâtiment : enclos principal

Module porteur (en m) : larg. : 3,60 ;

long. : 6,25 ; superficie : 22,50 m<sup>2</sup>

Trou de poteau porteur (en cm) : 65 x 65 ;

prof. : 50

Bibliographie : Maguer *et al.* 2009

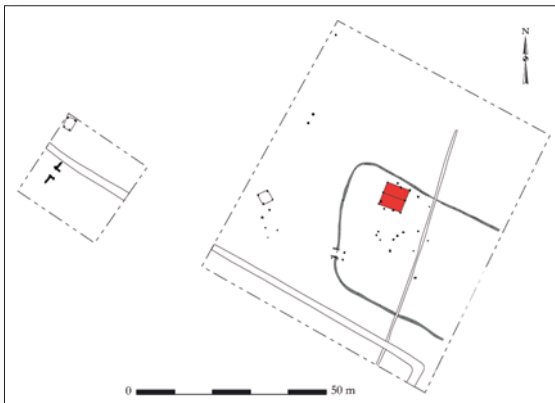

Dompierre-sur-Mer, les Drouillards  
Cat. 146 (Bât. A)

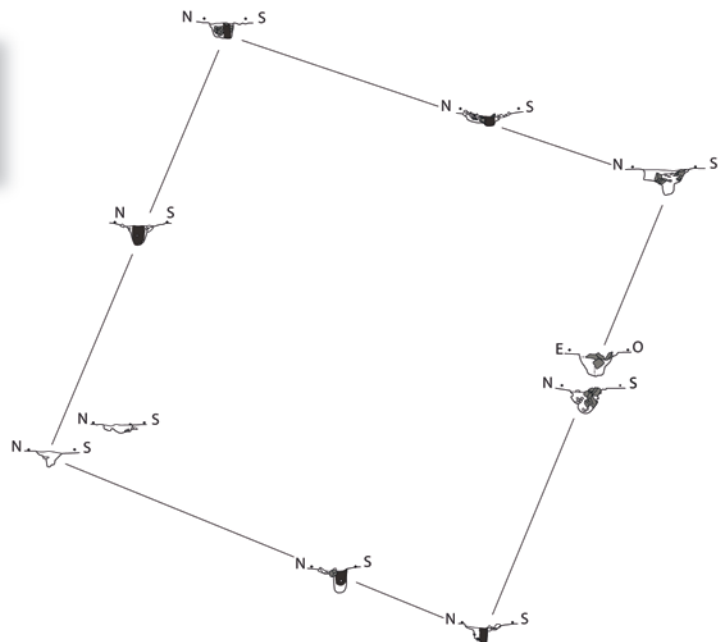
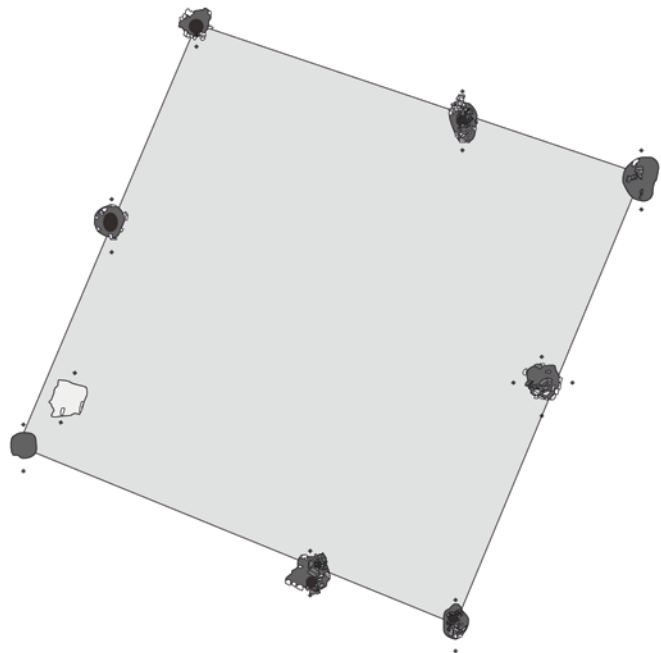
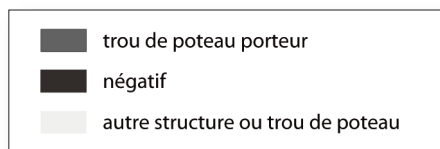

### Cat. 146 (A)

Type : GVIII0b

N° site : 17-03

Dompierre-sur-Mer, les Drouillards

Phase 1 ; datation : -650/-550

Nature du site : établissement rural ; position du bâtiment : enclos principal

Module porteur (en m) : larg. : 6,20 ; long. : 6,30 ; superficie : 39,06 m<sup>2</sup>

Trou de poteau porteur (en cm) : 47 x 58 ; prof. : 42 ; dimension du négatif (en cm) : 19 x 25 ;

forme du poteau : circulaire

Dimensions hors tout du bâtiment (en m) : 6,30 x 6,20 ; superficie : 39 m<sup>2</sup>

Nature des structures de la paroi : trous de poteau

Bibliographie : Maitay 2012

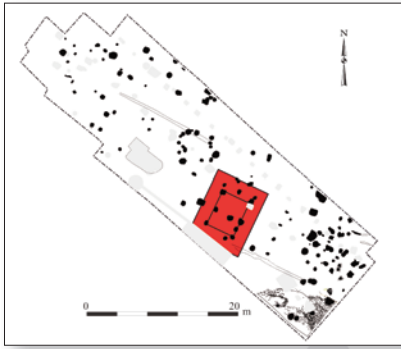

Pons, 28 cours Jules ferry  
Cat. 147 (E1)

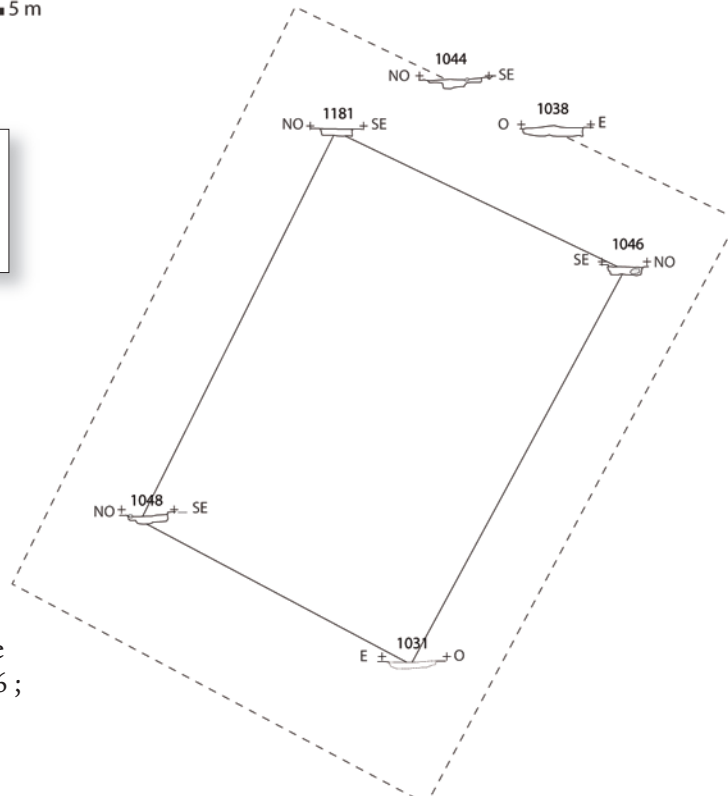
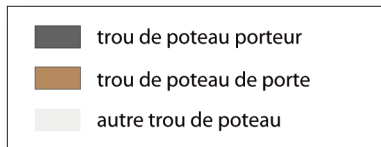

### Cat. 147 (E1)

Type : GIV1a

N° site : 17-04

Pons, 28, cours Jules Ferry

Phase 3 ; datation : -130/-70

Nature du site : oppidum ;

position du bâtiment : bord de voie

Module porteur (en m) : larg. : 4,06 ;

long. : 5,56 ; superficie : 22,57 m<sup>2</sup>

Trou de poteau porteur (en cm) :

52 x 70 ; prof. : 20

Dimensions hors tout du bâtiment (en m) :

6,36 x 8,68 ; superficie : 55 m<sup>2</sup>

Nombre d'accès : 1 ; largeur porte (en cm) : 130 ; orientation porte : N29°E

Profondeur trou de poteau de porte (en cm) : 14

Bibliographie : Maguer 2019

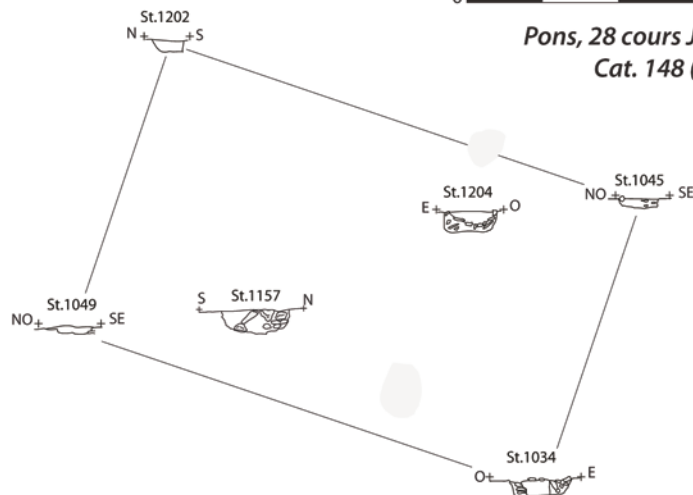
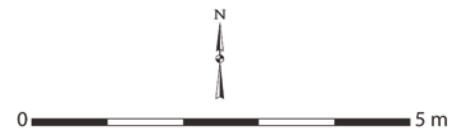
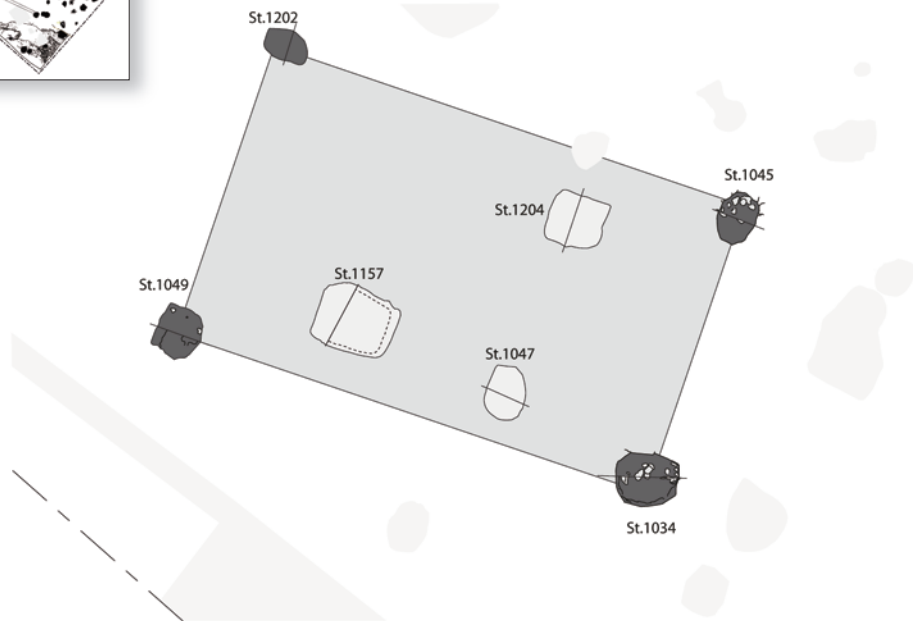
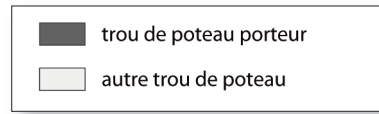
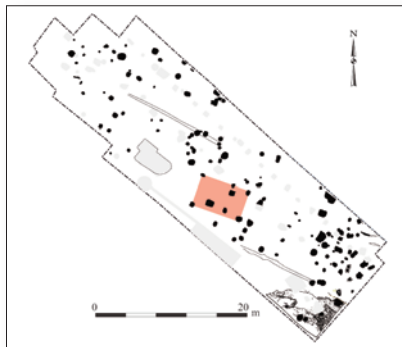

**Cat. 148 (E2)**

Type : MIV0a

N° site : 17-04

Pons, 28, cours Jules Ferry

Phase 3 ; datation : -130/-70

Nature du site : oppidum ; position du bâtiment : bord de voie

Module porteur (en m) : larg. : 4,00 ; long. : 6,50 ; superficie : 26 m<sup>2</sup>

Trou de poteau porteur (en cm) : 64 x 80 ; prof. : 20 ; dimension du négatif (en cm) : 30 x 30 ;

forme du poteau : circulaire

Bibliographie : Maguer 2019

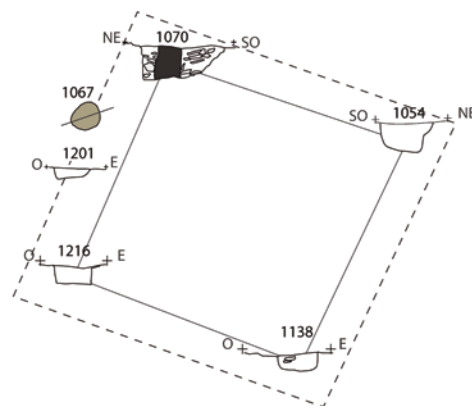
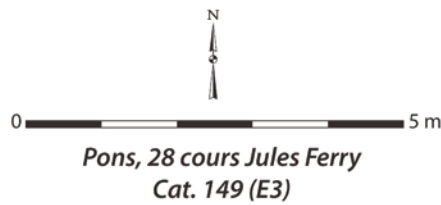
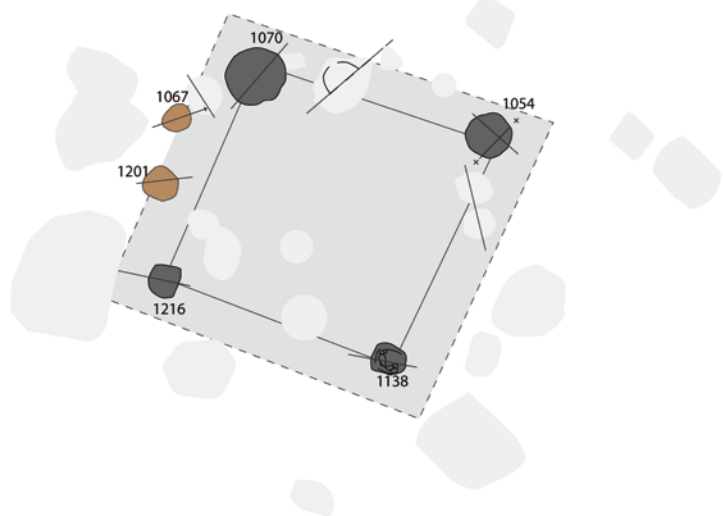
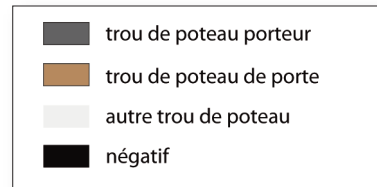
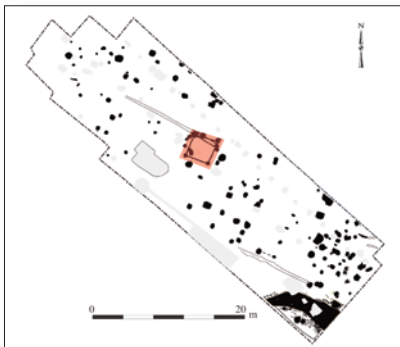

### Cat. 149 (E3)

Type : MIV1a

N° site : 17-04

Pons, 28, cours Jules Ferry

Phase 3 ; datation : -130/-70

Nature du site : oppidum ; position du bâtiment : bord de voie

Module porteur (en m) : larg. : 3,20 ; long. : 3,28 ; superficie : 10,50 m<sup>2</sup>

Trou de poteau porteur (en cm) : 90 x 90 ; prof. : 40

Dimensions hors tout du bâtiment (en m) : 4,20 x 4,40 ; superficie : 18 m<sup>2</sup>

Nombre d'accès : 1 ; largeur porte (en cm) : 80 ; orientation porte : N68°O

Profondeur trou de poteau de porte (en cm) : 22

Bibliographie : Maguer 2019

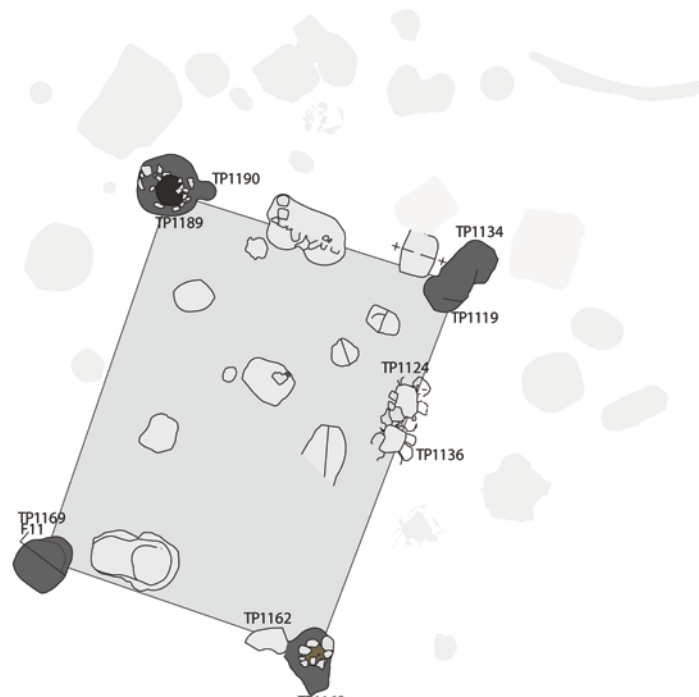
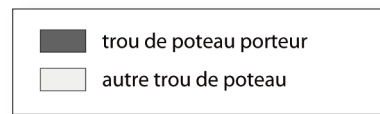
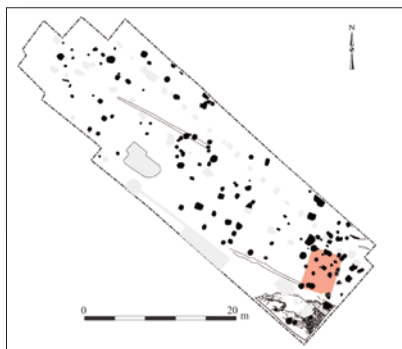

0 5 m  
 Pons, 28 cours Jules Ferry  
 Cat. 150 (E4)

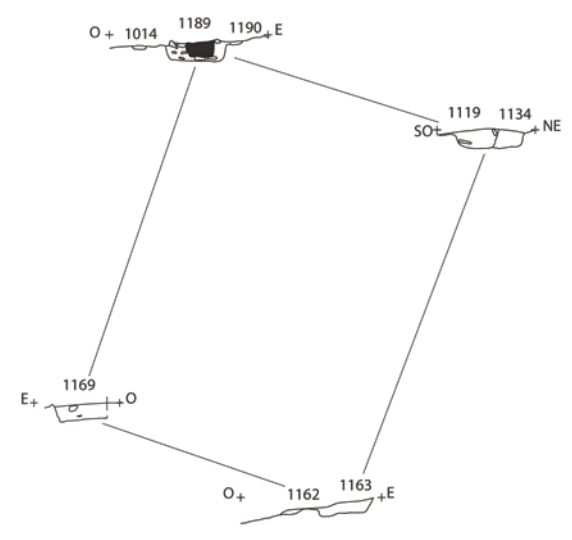

**Cat. 150 (E4)**

Type : MIV0a

N° site : 17-04

Pons, 28, cours Jules Ferry

Phase 3 ; datation : -130/-70

Nature du site : oppidum ; position du bâtiment : bord de rue

Module porteur (en m) : larg. : 4,00 ; long. : 5,20 ; superficie : 20,80 m<sup>2</sup>

Trou de poteau porteur (en cm) : 81 x 104 ; prof. : 30 ; dimension du négatif (en cm) : 40 x 40 ;

forme du poteau : circulaire

Bibliographie : Maguer 2019

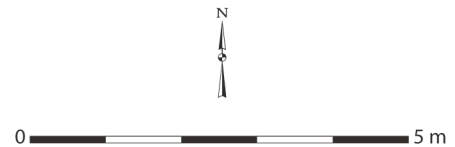
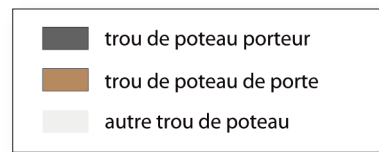
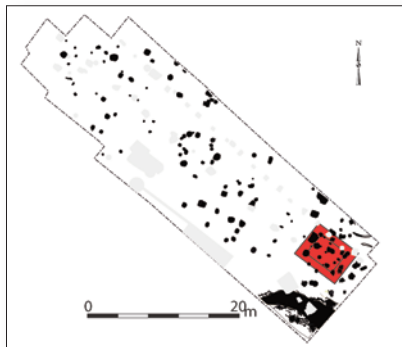

Pons, 28 cours Jules Ferry  
Cat. 151 (E7)

### Cat. 151 (E7)

Type : GIV1a

N° site : 17-04

Pons, 28, cours Jules Ferry

Phase 3 ; **datation** : -130/-70

**Nature du site** : oppidum ; **position du bâtiment** : bord de voie

**Module porteur (en m)** : larg. : 3,33 ; long. : 4,35 ; superficie : 14,49 m<sup>2</sup>

**Trou de poteau porteur (en cm)** : 58 x 59 ; prof. : 38

**Dimensions hors tout du bâtiment (en m)** : 5,18 x 6,57 ; superficie : 34 m<sup>2</sup>

**Nombre d'accès** : 1 ; **largeur porte (en cm)** : 107 ; **orientation porte** : N142°O

**Profondeur trou de poteau de porte (en cm)** : 22

**Bibliographie** : Maguer 2019

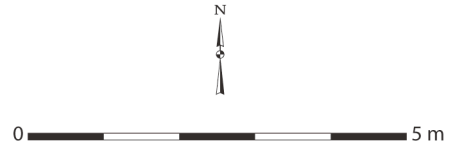
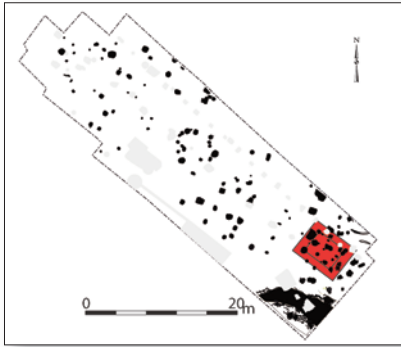

Pons, 28 cours Jules Ferry  
Cat. 151 (E7)

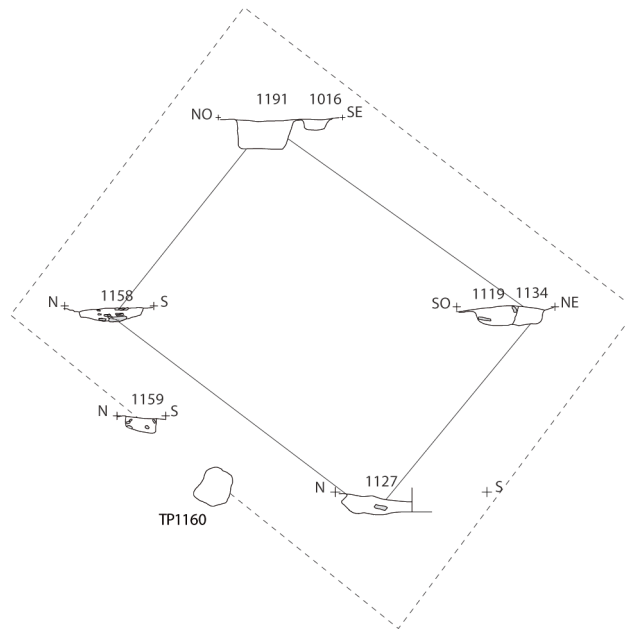

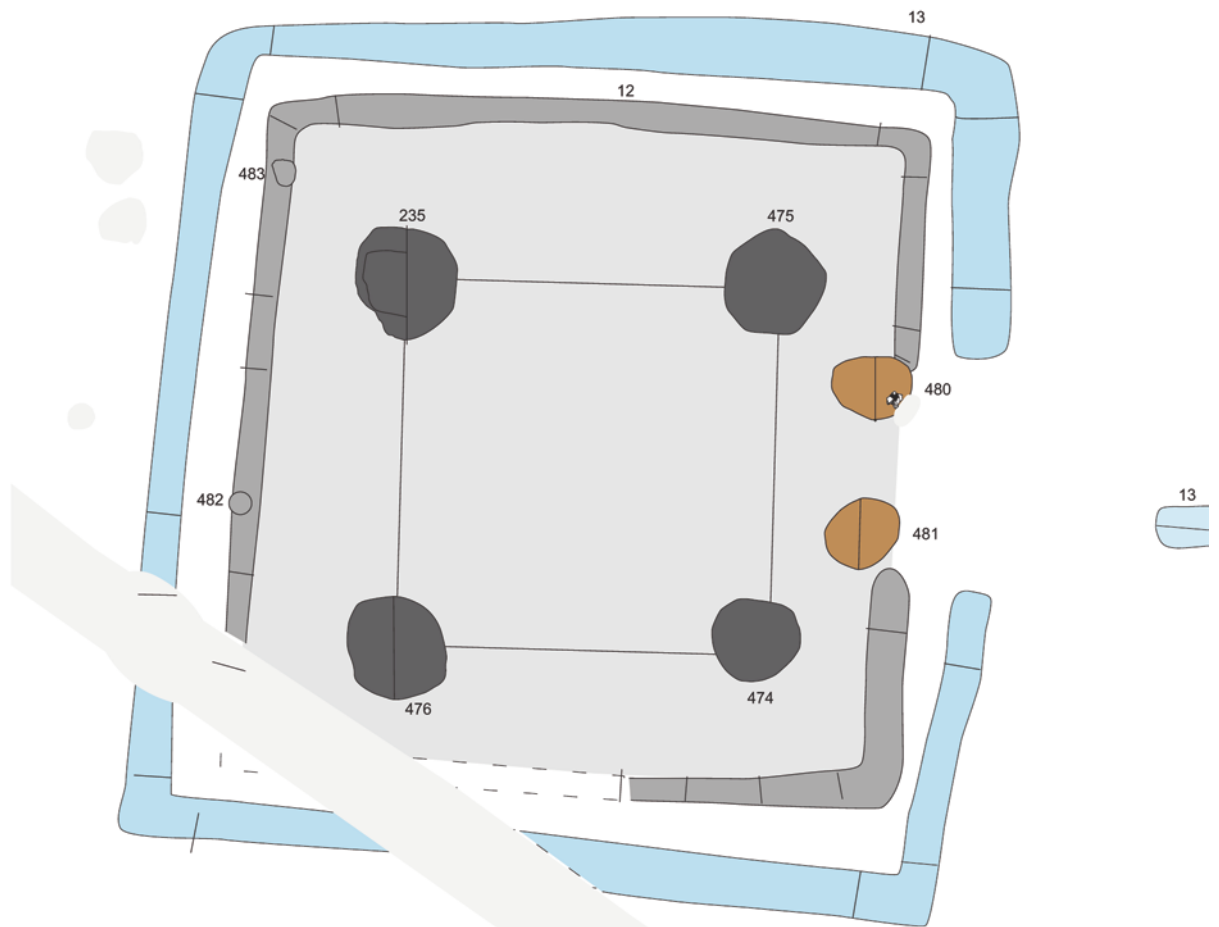
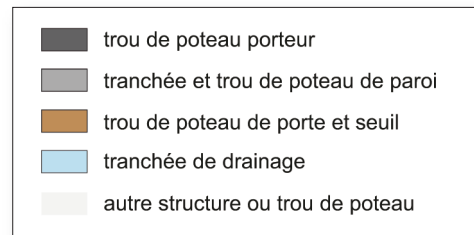
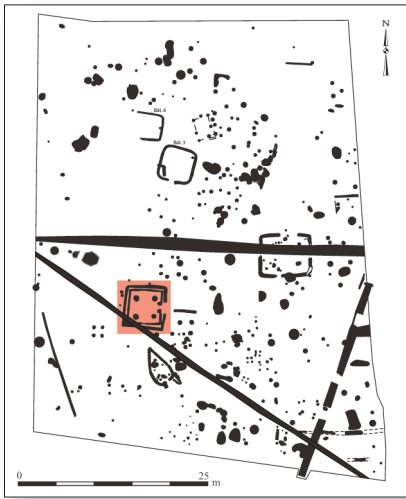

### Cat. 152 (Bât 1)

Type : GIV1b

N° site : 79-01

Aiffres, Bâtipolis

Phase 3 ; datation : -120/-90

Nature du site : agglomération ; position du bâtiment : périphérie d'enclos

Module porteur (en m) : larg. : 4,93 ; long. : 7,85 ; superficie : 38,70 m<sup>2</sup>

Trou de poteau porteur (en cm) : 134 x 149 ; prof. : 52

Dimensions hors tout du bâtiment (en m) : 8,69 x 9,00 ; superficie : 78 m<sup>2</sup>

Nombre d'accès : 1 ; largeur porte (en cm) : 140 ; orientation porte : N91°E

Profondeur trou de poteau de porte (en cm) : 29

Profondeur éléments de paroi (en cm) : 17 ;

nature des structures de la paroi : tranchée de fondation

Commentaire : bâtiment avec tranchée de paroi et drain périphérique.

Bibliographie : Sergent 2017

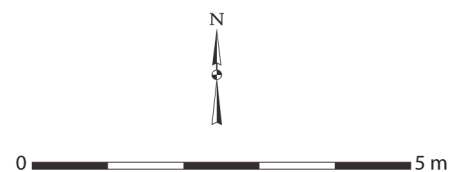

Aiffres, ZAC Bâtipolis  
Cat. 152 (Bât. 1)

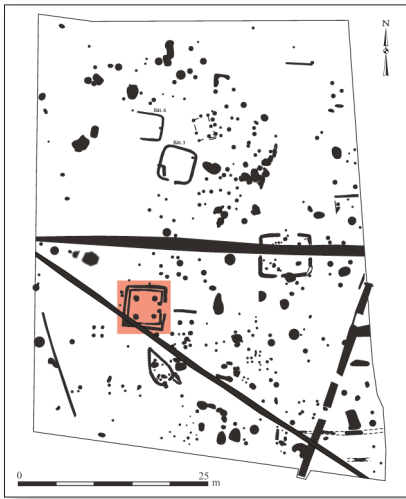

Legend:

- tranchée et trou de poteau de paroi
- tranchée de drainage

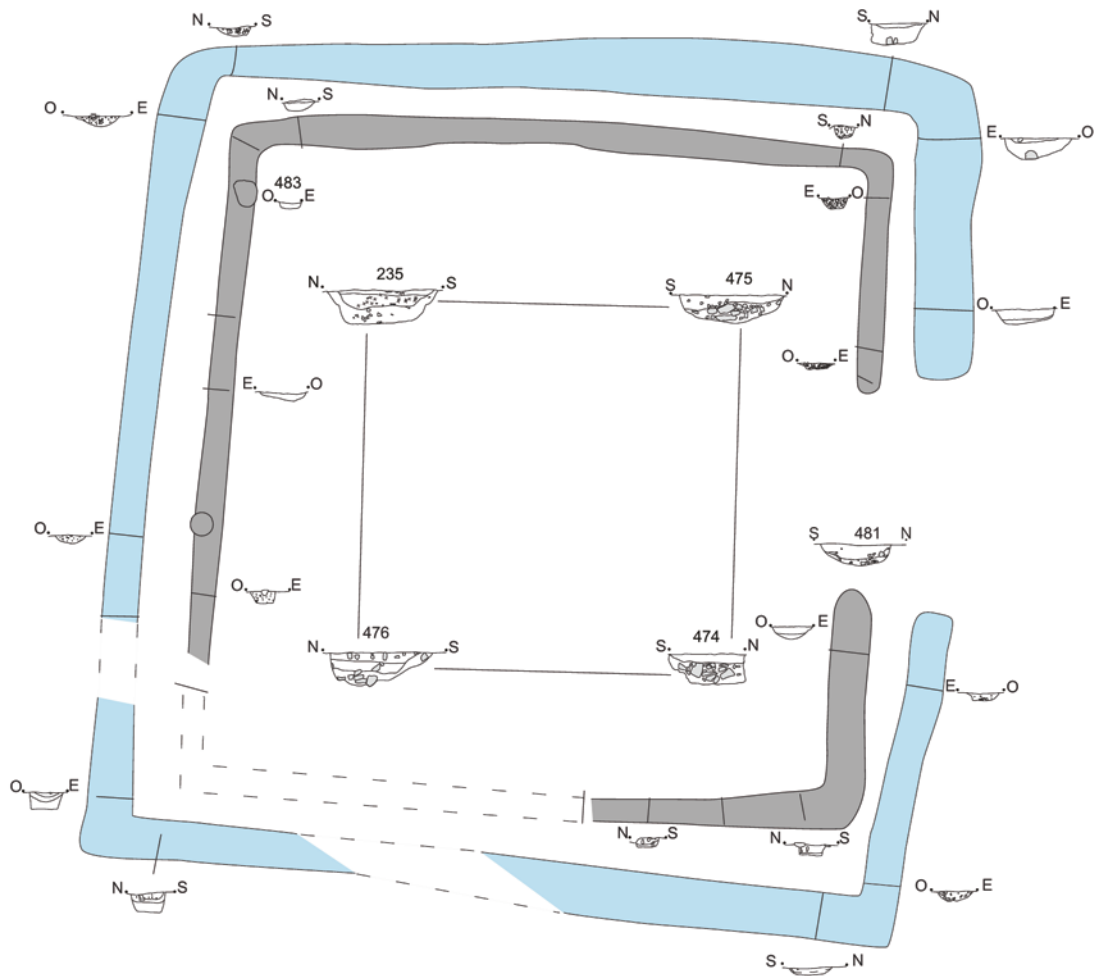

North arrow and scale bar (0 to 5 m).

Aiffres, ZAC Bâtipolis  
Cat. 152 (Bât. 1)

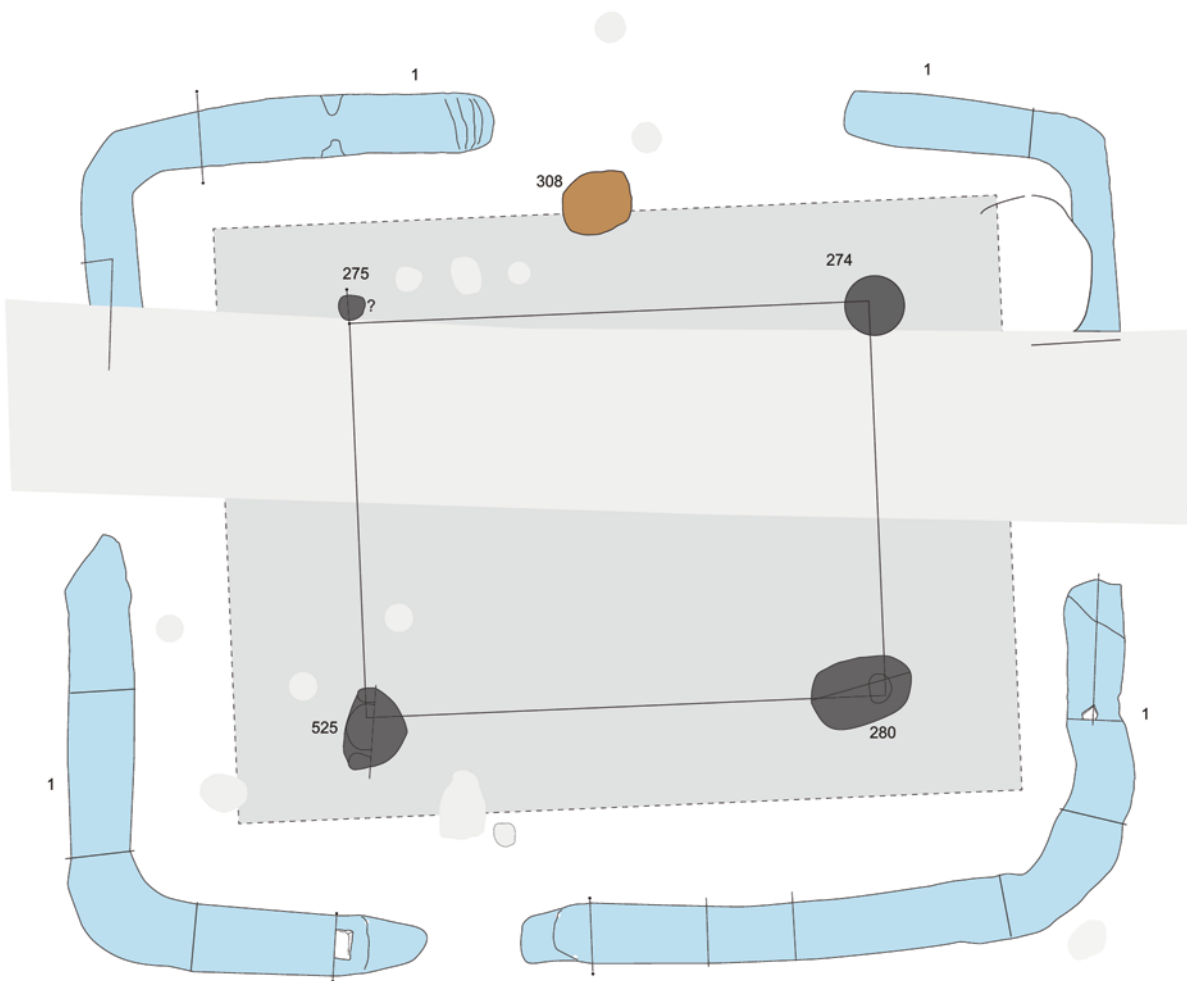
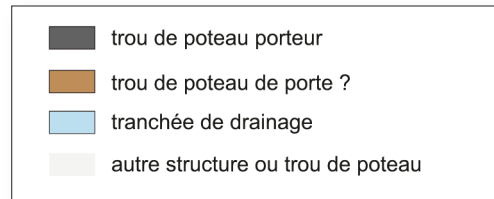

### Cat. 153 (Bât 2)

Type : GIV0a

N° site : 79-01

Aiffres, Bâtipolis

Phase 3 ; datation : -120/-90

Nature du site : agglomération ;

position du bâtiment : périphérie d'enclos

Module porteur (en m) : larg. : 5,13 ; long. : 6,64 ; superficie : 34,06 m<sup>2</sup>

Trou de poteau porteur (en cm) : 88 x 136 ; prof. : 74

Dimensions hors tout du bâtiment (en m) : 7,90 x 10,35 ; superficie : 82 m<sup>2</sup>

Nombre d'accès : 1 ; largeur porte (en cm) : ind. ; orientation porte : N6°O

Commentaire : bâtiment avec drain périphérique.

Bibliographie : Sergent 2017

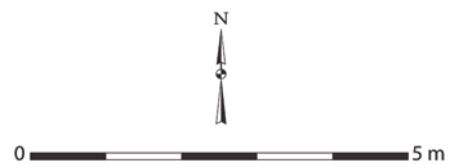

Aiffres, ZAC Bâtipolis  
Cat. 153 (Bât. 2)



	tranchée et trou de poteau de paroi
	autre structure ou trou de poteau

Bât. 2

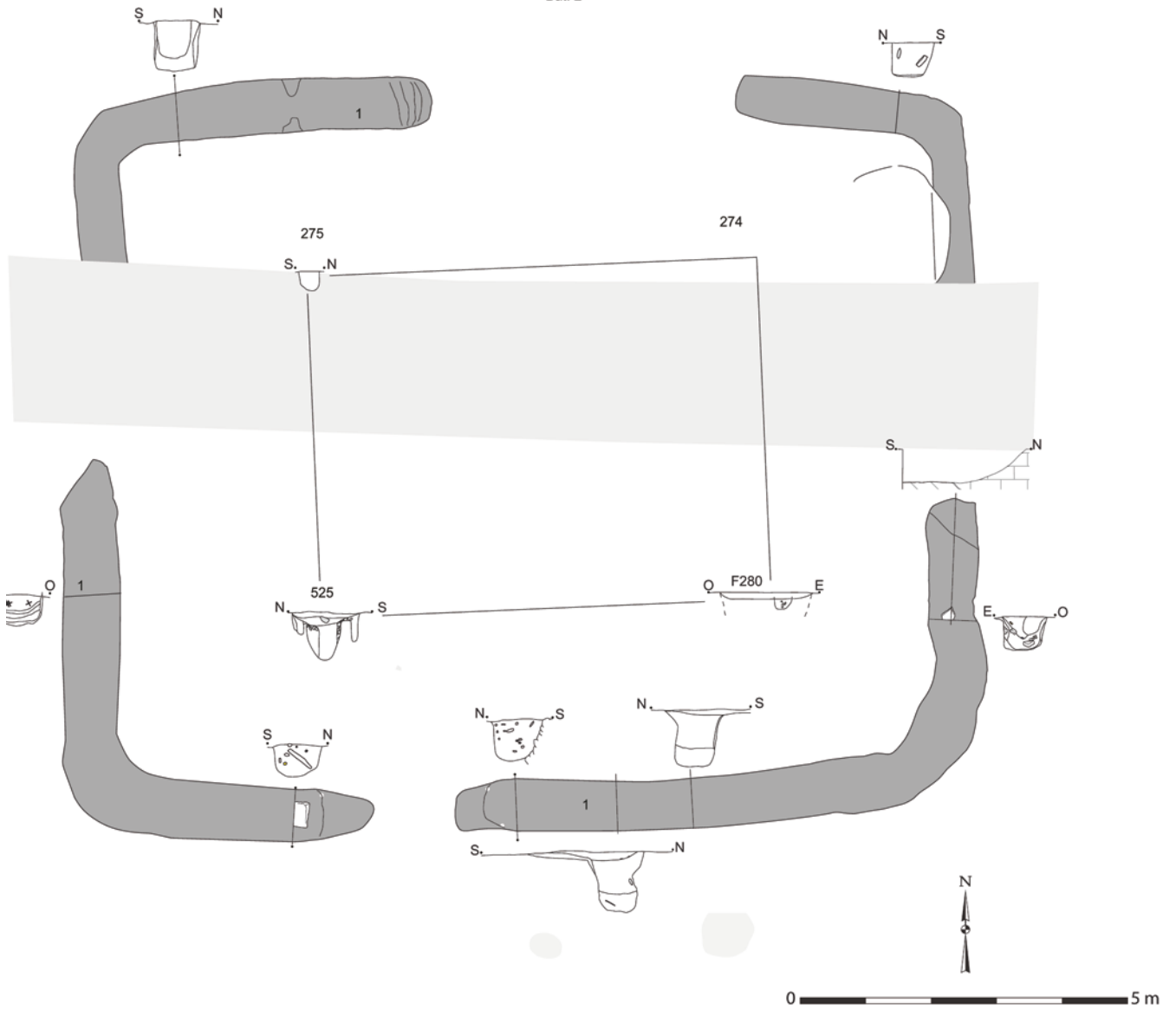

Aiffres, ZAC Bâtipolis  
Cat. 153 (Bât. 2)

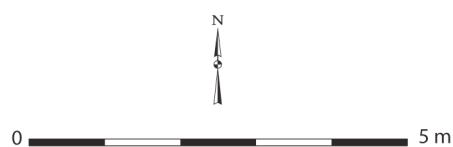
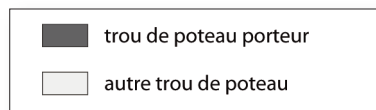
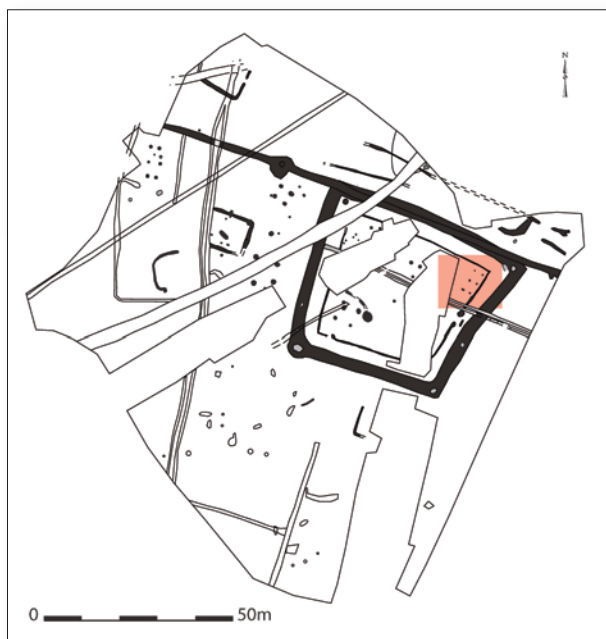

Bessines, Grand Champ Est  
Cat. 154 (E1)

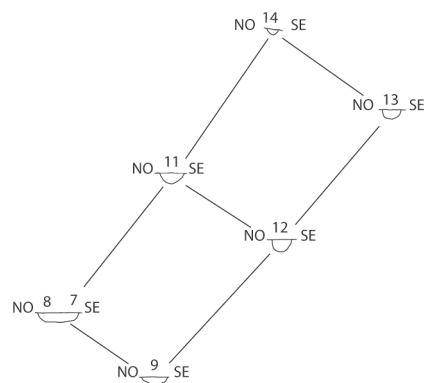
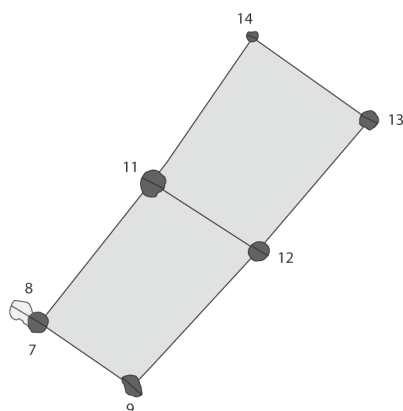

### Cat. 154 (E1)

Type : MVI0a

N° site : 79-02

Bessines, Grand Champ Est

Phase 3 ; datation : -250/-120

Nature du site : sanctuaire ; position du bâtiment : enclos cultuel

Module porteur (en m) : larg. : 1,90 ; long. : 4,90 ; superficie : 9,31 m<sup>2</sup>

Trou de poteau porteur (en cm) : 34 x 34 ; prof. : 16

Commentaire : sanctuaire.

Bibliographie : Maguer 2014b

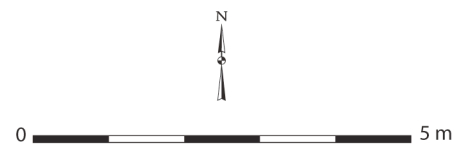
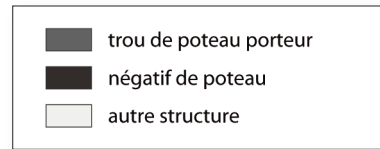
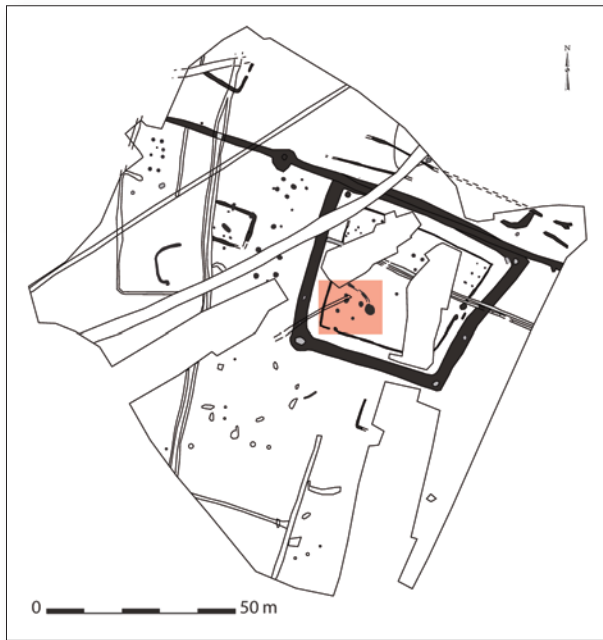

Bessines, Grand Champ Est  
Cat. 155 (E2)

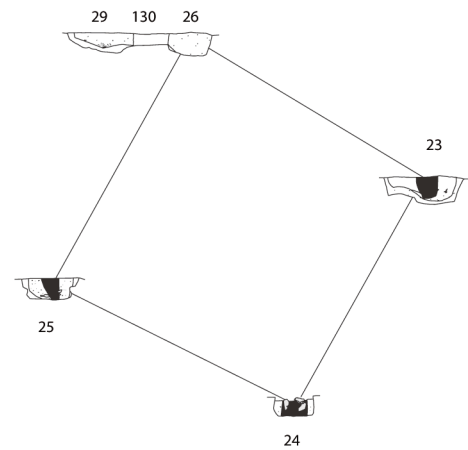
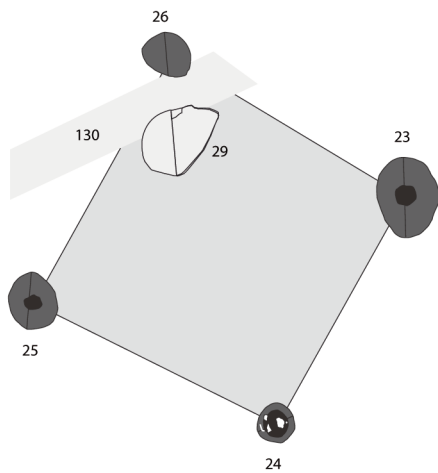

### Cat. 155 (E2)

Type : MIV0a

N° site : 79-02

Bessines, Grand Champ Est

Phase 3 ; datation : -250/-120

Nature du site : sanctuaire ; position du bâtiment : enclos cultuel

Module porteur (en m) : larg. : 4,10 ; long. : 4,30 ; superficie : 17,63 m<sup>2</sup>

Trou de poteau porteur (en cm) : 82 x 100 ; prof. : 30 ; dimension du négatif (en cm) : 35 x 35 ;

forme du poteau : circulaire

Commentaire : sanctuaire.

Bibliographie : Maguer 2014b

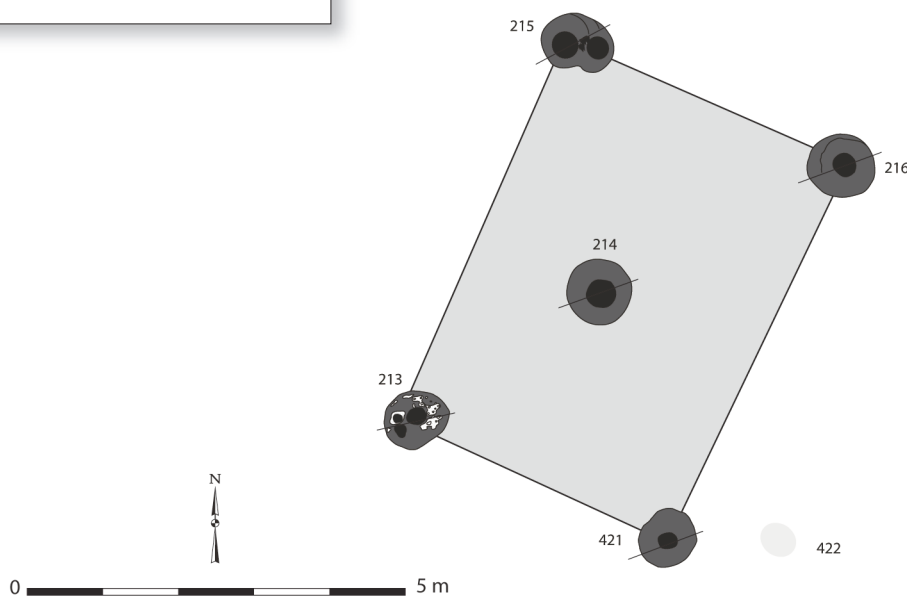
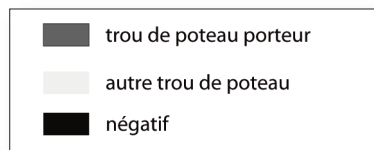

Coulon, Grands Champs  
Cat. 156 (E10)

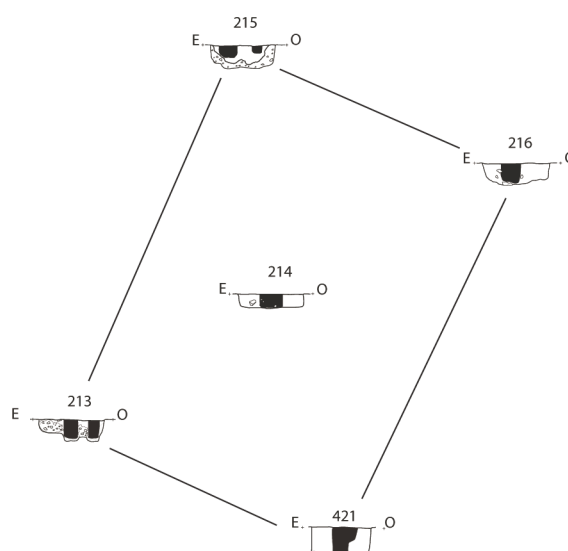

**Cat. 156 (E10)**

Type : MV0a

N° site : 79-03

Coulon, les Grands Champs

Phase 3 ; datation : -140/-90

Nature du site : habitat aristocratique ; position du bâtiment : enclos périphérique

Module porteur (en m) : larg. : 3,65 ; long. : 5,50 ; superficie : 20,07 m<sup>2</sup>

Trou de poteau porteur (en cm) : 78 x 96 ; prof. : 36 ; dimension du négatif (en cm) : 37 x 39 ;

forme du poteau : circulaire

Bibliographie : Maguer, Pelletier 2020

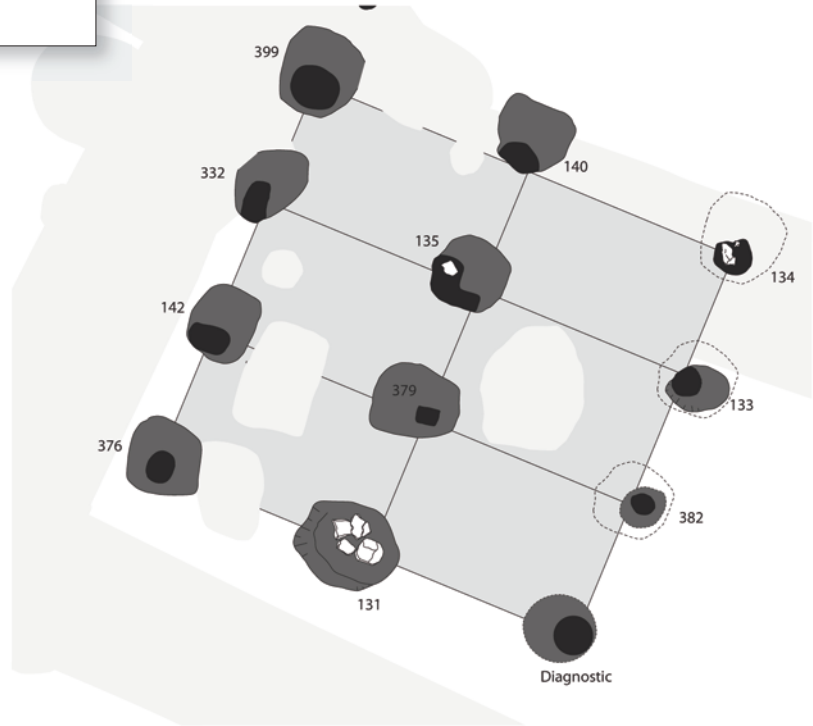
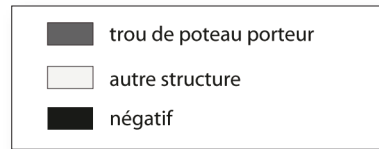
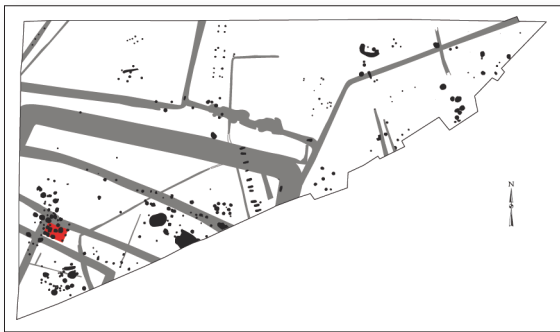

0 5 m  
Coulon, les Grands Champs  
Cat. 157 (E16)

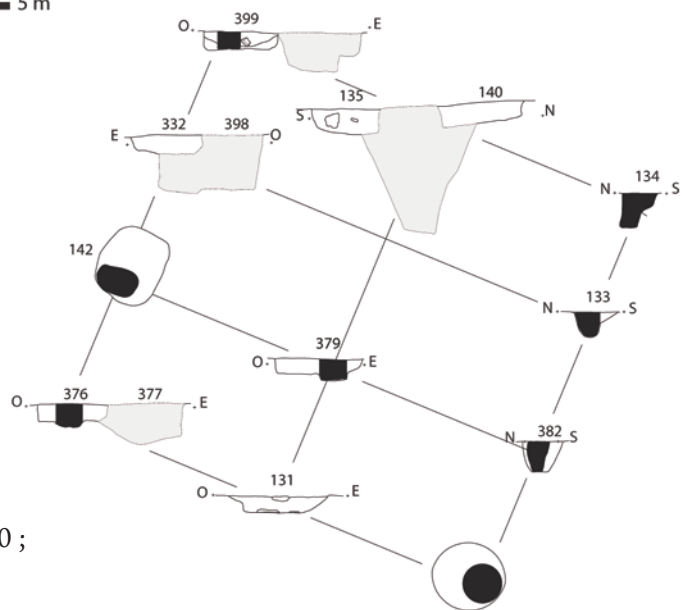

**Cat. 157 (E16)**

Type : GXIIa0

N° site : 79-03

Coulon, les Grands Champs

Phase 3 ; datation : -90/-1

Nature du site : habitat aristocratique ;

position du bâtiment : enclos principal

Module porteur (en m) : larg. : 5,90 ; long. : 6,30 ;

superficie : 37,17 m<sup>2</sup>

Trou de poteau porteur (en cm) : 113 x 120 ;

prof. : 46 ; dimension du négatif (en cm) : 51 x 51 ;

forme du poteau : circulaire

Bibliographie : Maguer, Pelletier 2020

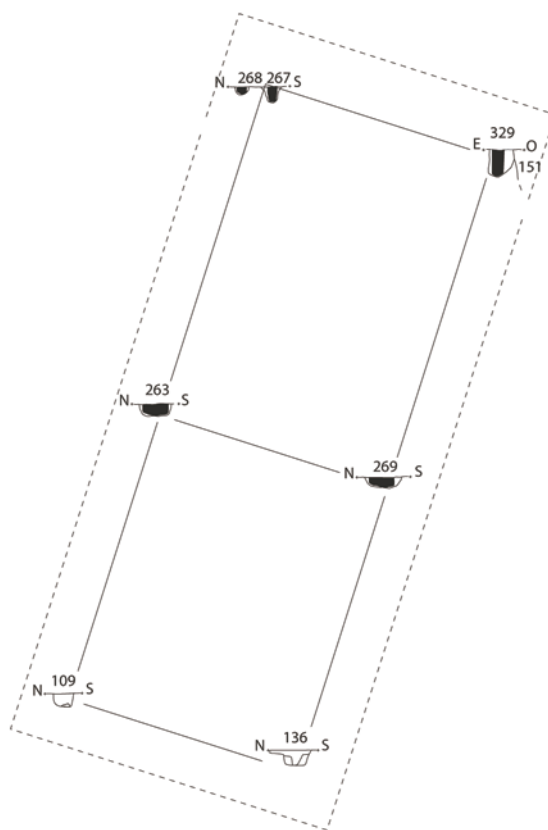
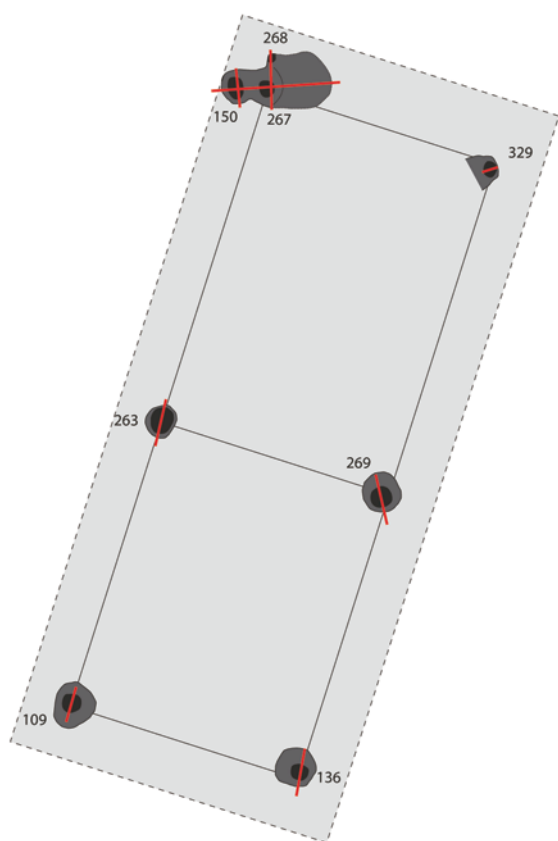
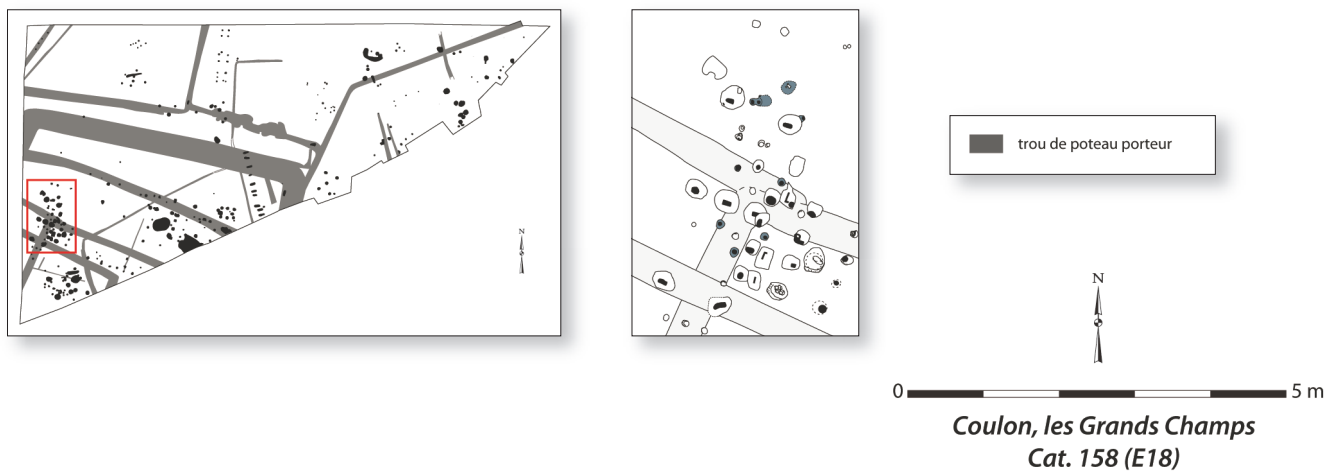

### Cat. 158 (E18)

Type : MVI0a

N° site : 79-03

Coulon, les Grands Champs

Phase 3 ; **datation** : -160/-120

**Nature du site** : habitat aristocratique ; **position du bâtiment** : enclos principal

**Module porteur (en m)** : larg. : 3,16 ; long. : 8,50 ; superficie : 26,86 m<sup>2</sup>

**Trou de poteau porteur (en cm)** : 55 x 61 ; prof. : 21 ; **dimension du négatif (en cm)** : 29 x 34 ;

**forme du poteau** : circulaire

**Commentaire** : bâtiment sur six poteaux porteurs. On note cependant deux trous de poteau situés à l'extrémité du module porteur de plus grande profondeur et pouvant donc avoir soutenu une faîtière. Même question que pour le bâtiment **Cat. 040** de Trégueux.

**Bibliographie** : Maguer, Pelletier 2020

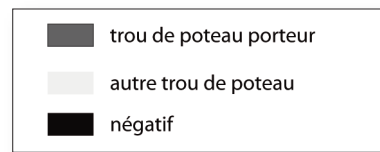
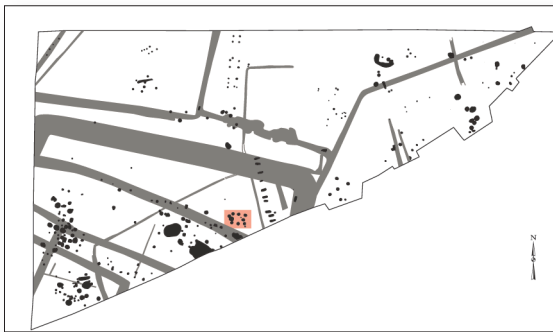

0 5 m

Coulon, Grands Champs  
Cat. 159 (E5a)

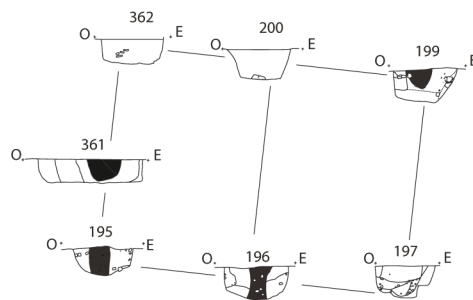
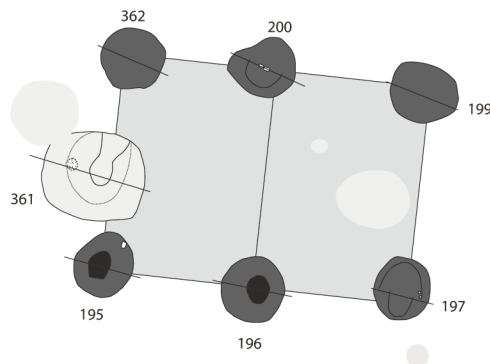

### Cat. 159 (E5a)

Type : MVI0a

N° site : 79-03

Coulon, les Grands Champs

Phase 3 ; datation : -90/-1

Nature du site : habitat aristocratique ; position du bâtiment : enclos principal

Module porteur (en m) : larg. : 3,06 ; long. : 4,36 ; superficie : 13,34 m<sup>2</sup>

Trou de poteau porteur (en cm) : 77 x 92 ; prof. : 46 ; dimension du négatif (en cm) : 30 x 37 ;

forme du poteau : circulaire

Bibliographie : Maguer, Pelletier 2020

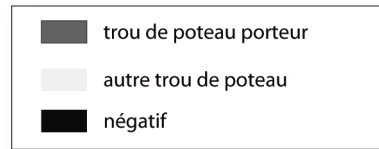
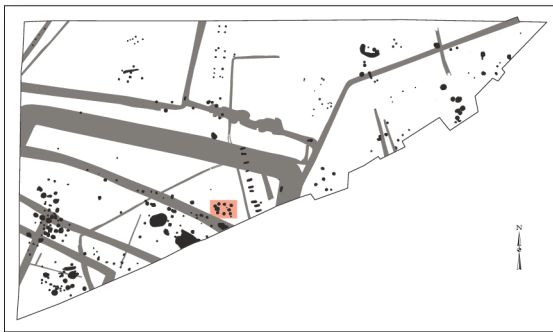

0 5 m

Coulon, Grands Champs  
Cat. 160 (E5b)

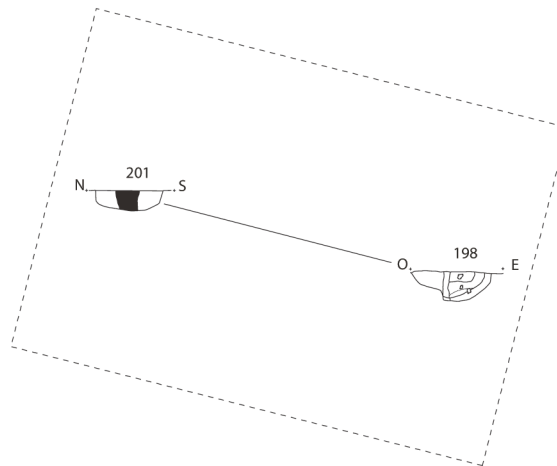
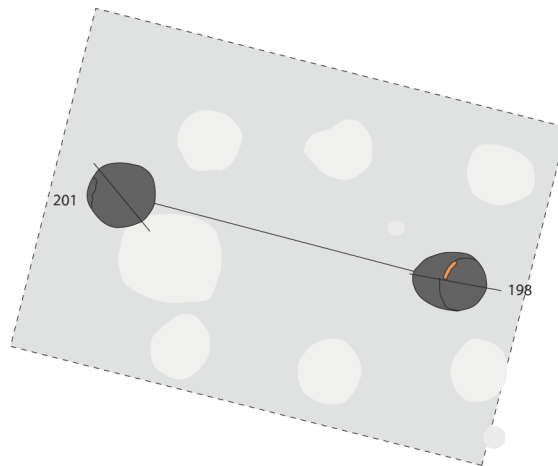

**Cat. 160 (E5b)**

Type : MII0a

N° site : 79-03

Coulon, les Grands Champs

Phase 3 ; datation : -90/-1

Nature du site : habitat aristocratique ; position du bâtiment : enclos principal

Module porteur (en m) : long. : 3,80

Trou de poteau porteur (en cm) : 77 x 98 ; prof. : 41 ; dimension du négatif (en cm) : 31 x 31 ;

forme du poteau : circulaire

Bibliographie : Maguer, Pelletier 2020

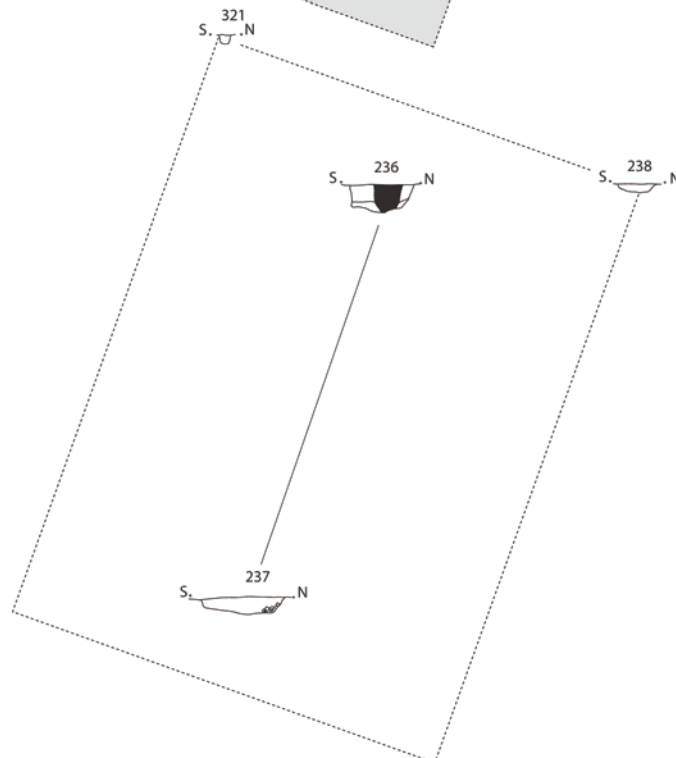
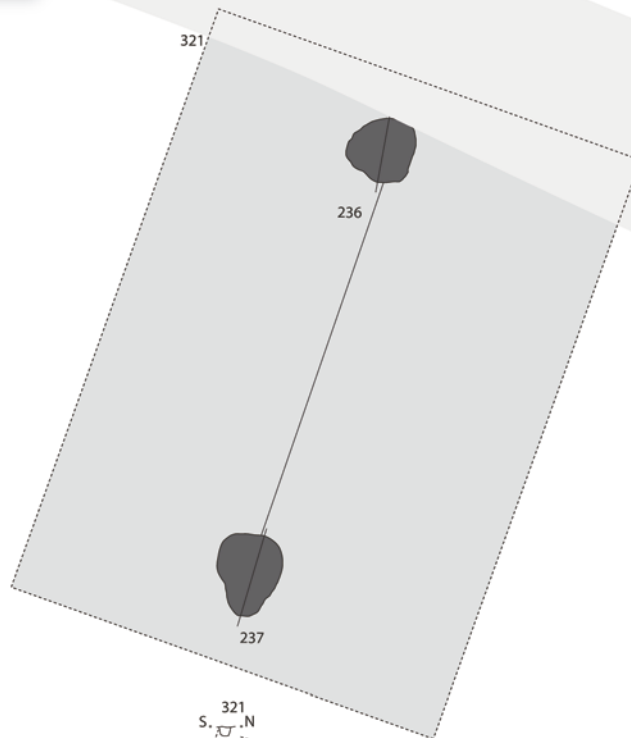
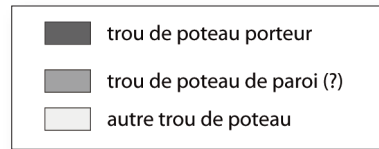
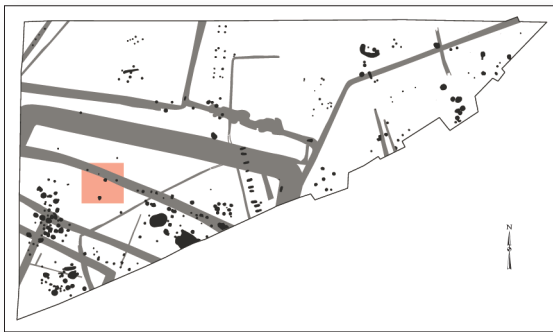

**Cat. 161 (E8)**

Type : MII0a

N° site : 79-03

Coulon, les Grands Champs

Phase 3 ; datation : -90/-30

Nature du site : habitat aristocratique ;

position du bâtiment : enclos périphérique

Module porteur (en m) : long. : 4,94

Trou de poteau porteur (en cm) : 87 x 109 ;

prof. : 38 ; dimension du négatif (en cm) :

30 ; forme du poteau : indéterminée

Bibliographie : Maguer, Pelletier 2020

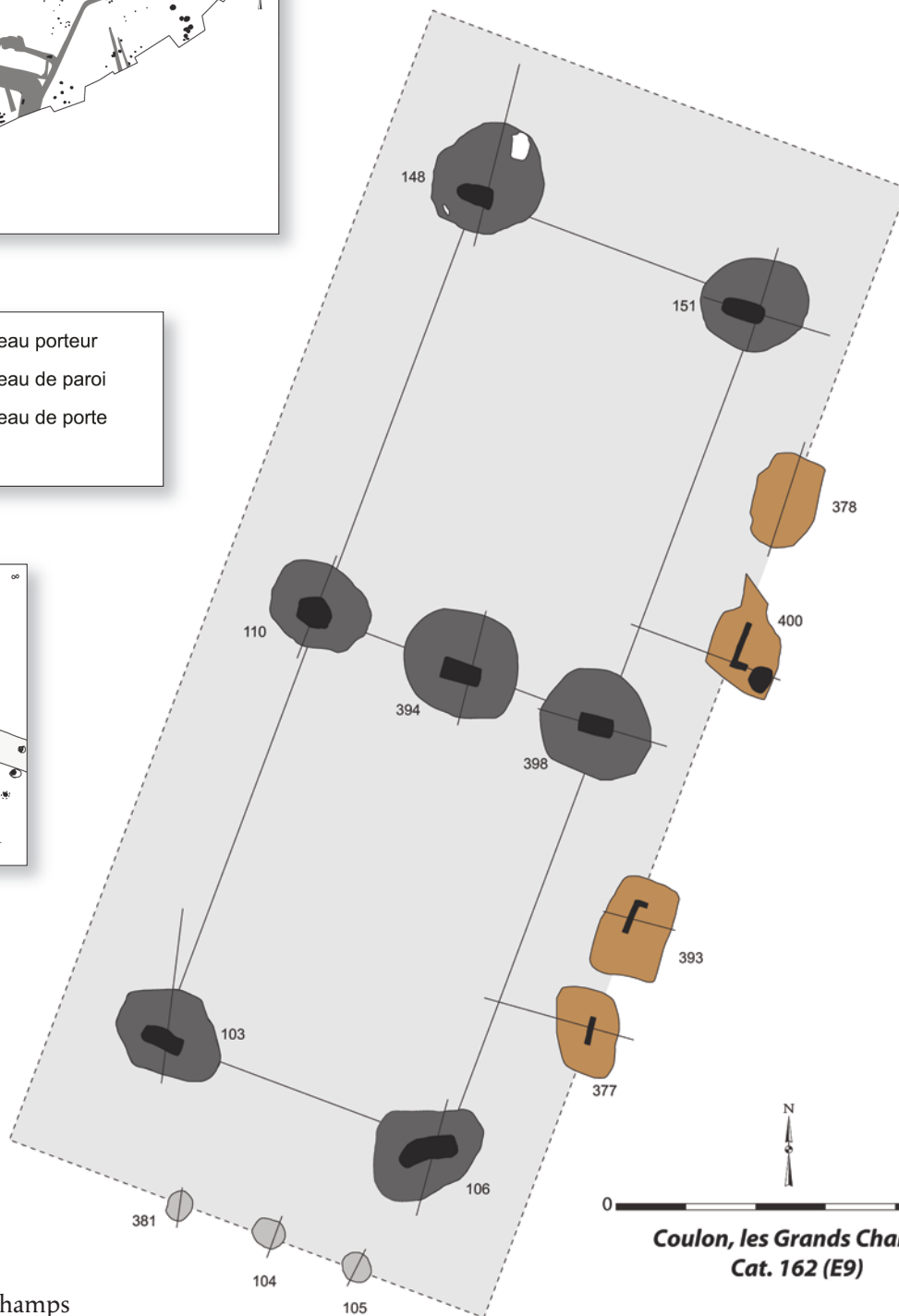
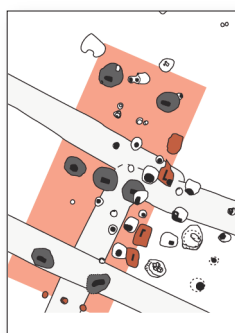
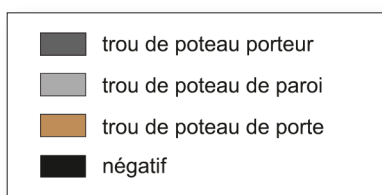
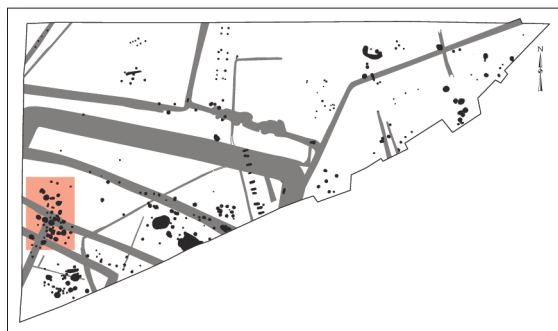

### Cat. 162 (E9)

Type : TVII2a

N° site : 79-03

Coulon, les Grands Champs

Phase 3 ; datation : -140/-90

Nature du site : habitat aristocratique ; position du bâtiment : enclos principal

Module porteur (en m) : larg. : 4,30 ; long. : 13,00 ; superficie : 55,90 m<sup>2</sup>

Trou de poteau porteur (en cm) : 147 x 168 ; prof. : 100 ;

dimension du négatif (en cm) : 32 x 85 ; forme du poteau : rectangulaire

Dimensions hors tout du bâtiment (en m) : 7,20 x 16,90 ; superficie : 122 m<sup>2</sup>

Nombre d'accès : 2 ; largeur porte 1 (en cm) : 142 ; largeur porte 2 (en cm) : 124 ;

orientation porte 1 : N108°E ; orientation porte 2 : N108°E

Profondeur trou de poteau de porte (en cm) : 54

Négatif montant de porte (en cm) : 7 x 68 ; forme des montants : quadrangulaire

Bibliographie : Maguer, Pelletier 2020

Coulon, les Grands Champs  
Cat. 162 (E9)

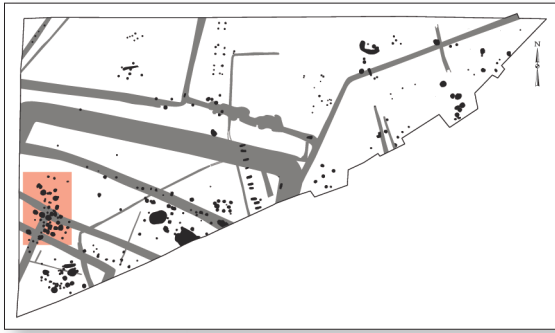

■ négatif

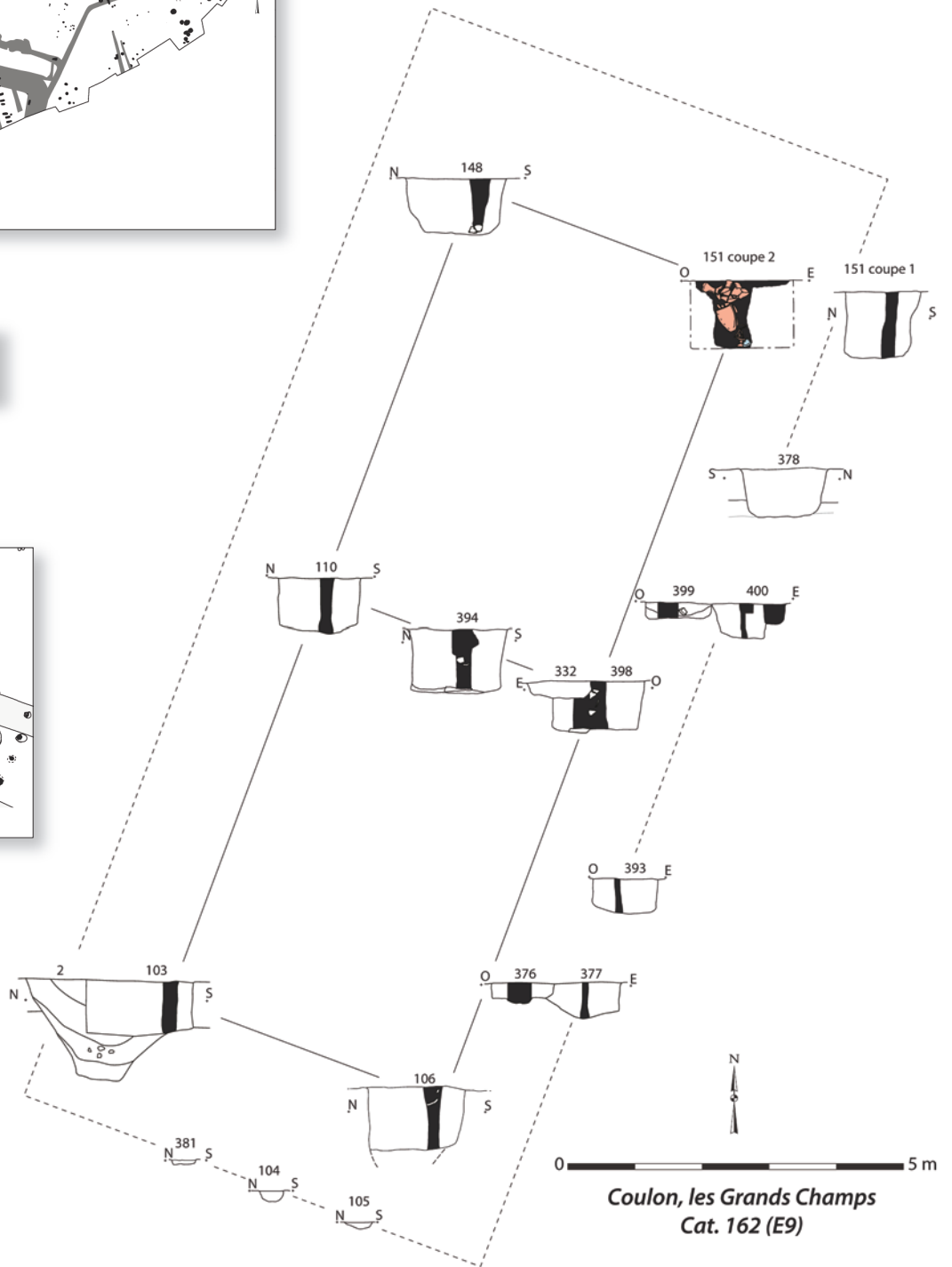
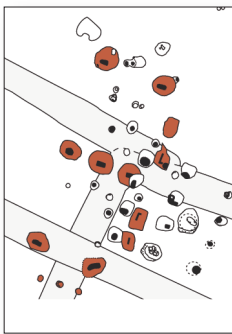

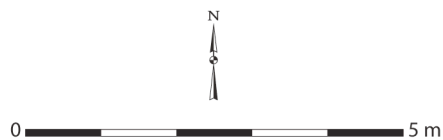

Échiré, Chemin Chevaleret  
Cat. 163 (Bâtiment 1)

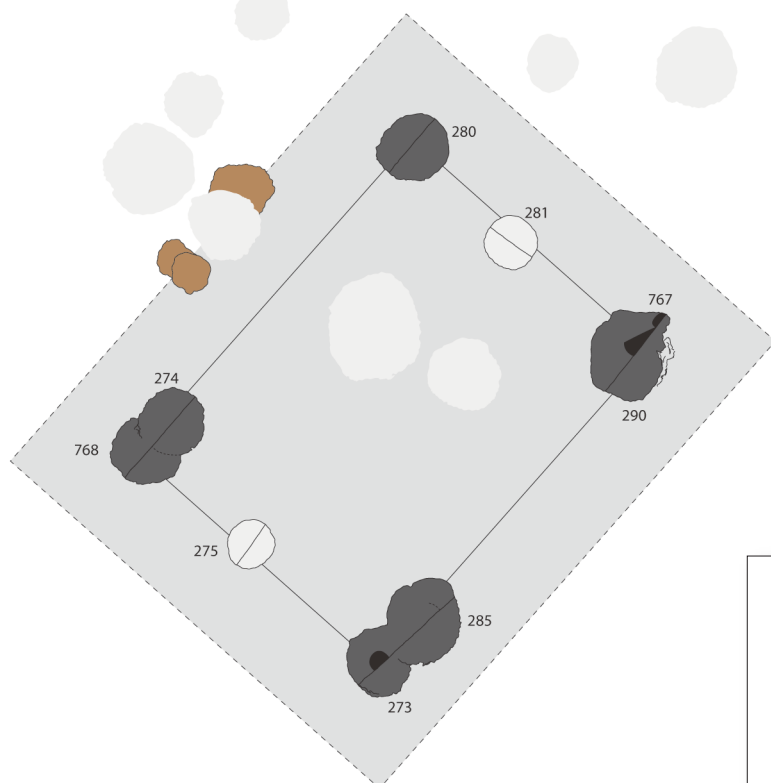

	trou de poteau porteur
	trou de poteau de paroi
	trou de poteau de porte
	autre trou de poteau ou structure
	négatif

### Cat. 163 (Bât1)

Type : GIV1a

N° site : 79-04

Échiré, le Chemin Chevaleret

Phase 3 ; datation : -200/-100

Nature du site : habitat aristocratique ; position du bâtiment : avant-cour

Module porteur (en m) : larg. : 4,15 ; long. : 5,45 ; superficie : 22,62 m<sup>2</sup>

Trou de poteau porteur (en cm) : 107 x 133 ; prof. : 81 ; dimension du négatif (en cm) : 58 x 58 ;

forme du poteau : quartier ?

Dimensions hors tout du bâtiment (en m) : 6,50 x 7,70 ; superficie : 50 m<sup>2</sup>

Nombre d'accès : 1 ; largeur porte (en cm) : 92 ; orientation porte : N49°O

Commentaire : reprise ou renfort de la partie sud du module porteur et présence de deux trous de poteau faiblement ancrés dans l'axe longitudinal du module porteur.

Bibliographie : Cornec 2000

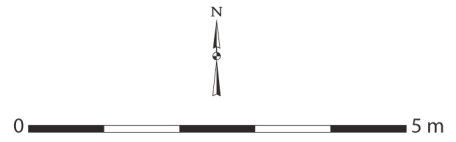
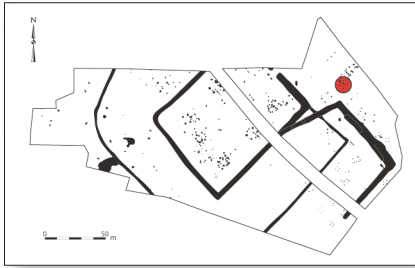

Échiré, Chemin Chevaleret  
Cat. 163 (Bâtiment 1)

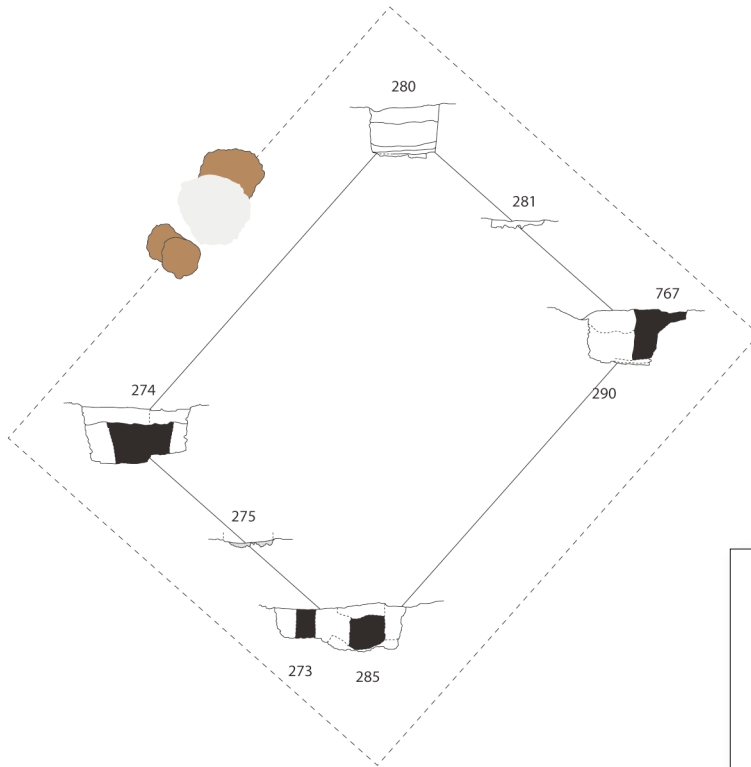

- trou de poteau porteur
- trou de poteau de paroi
- trou de poteau de porte
- autre trou de poteau ou structure
- négatif

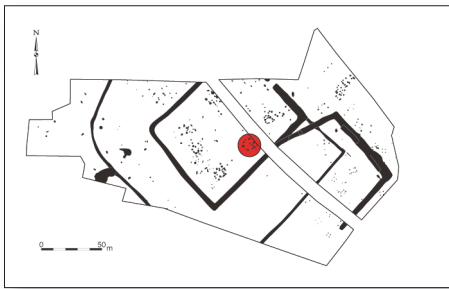

Échiré, Chemin Chevaleret  
Cat. 164 (Bâtiment 10)

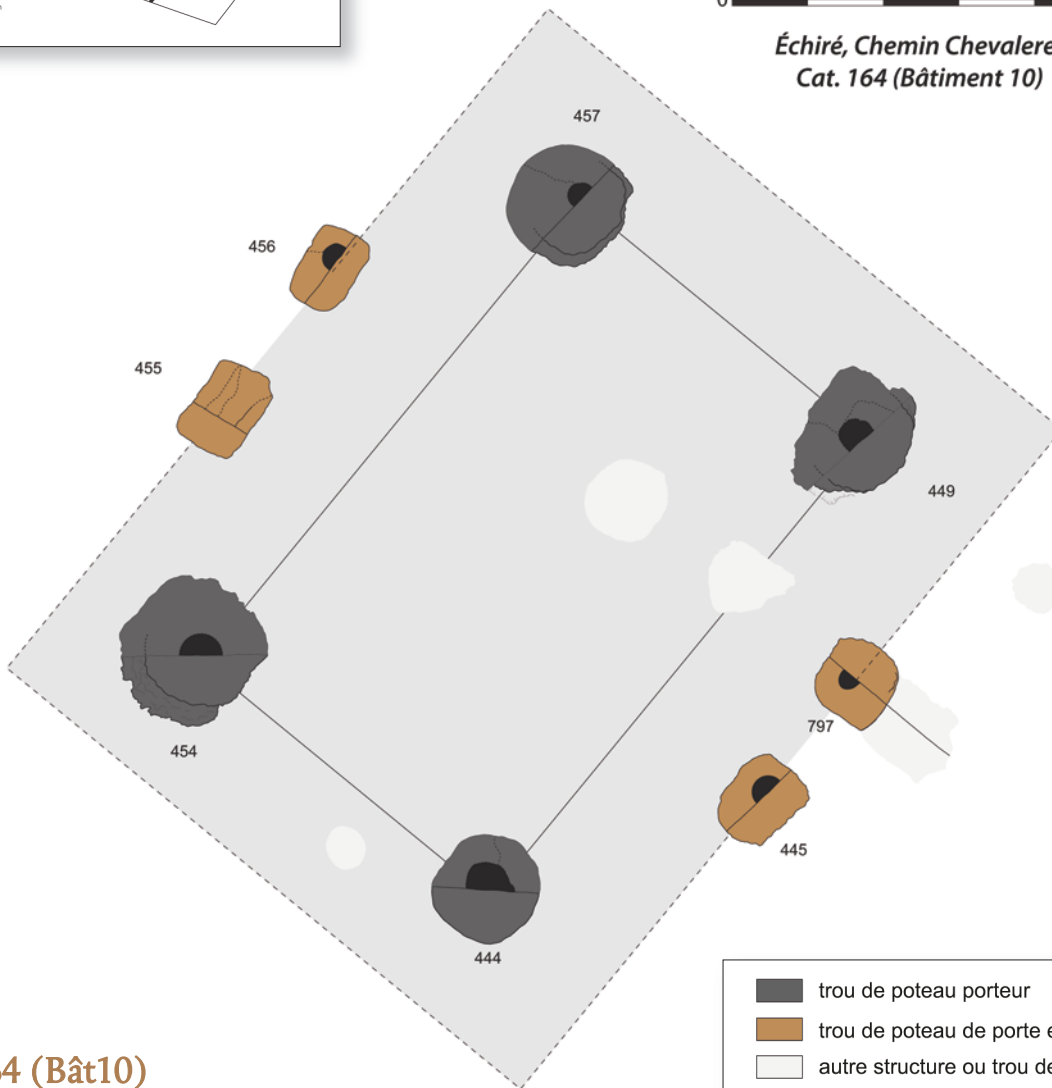

### Cat. 164 (Bât10)

Type : TIV2a

N° site : 79-04

Échiré, le Chemin Chevaleret

Phase 3 ; datation : -200/-100

Nature du site : habitat aristocratique ; position du bâtiment : enclos principal

Module porteur (en m) : larg. : 4,90 ; long. : 7,58 ; superficie : 37,14 m<sup>2</sup>

Trou de poteau porteur (en cm) : 170 x 193 ; prof. : 120 ; dimension du négatif (en cm) : 57 x 57 ;

forme du poteau : circulaire

Dimensions hors tout du bâtiment (en m) : 8,90 x 11,27 ; superficie : 100 m<sup>2</sup>

Nombre d'accès : 2 ; largeur porte 1 (en cm) : 148 ; largeur porte 2 (en cm) : 200 ;

orientation porte 1 : N50°O ; orientation porte 2 : N130°E

Profondeur trou de poteau de porte (en cm) : 65

Négatif montant de porte (en cm) : 42 ; forme des montants : circulaire

Bibliographie : Cornec 2000

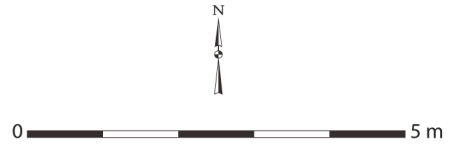
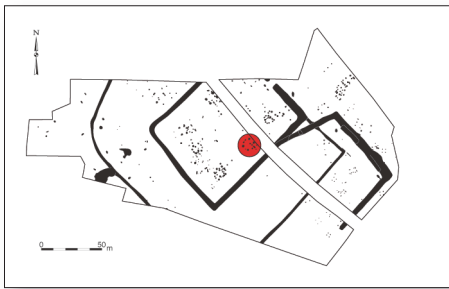

Échiré, Chemin Chevaleret  
Cat. 164 (Bâtiment 10)

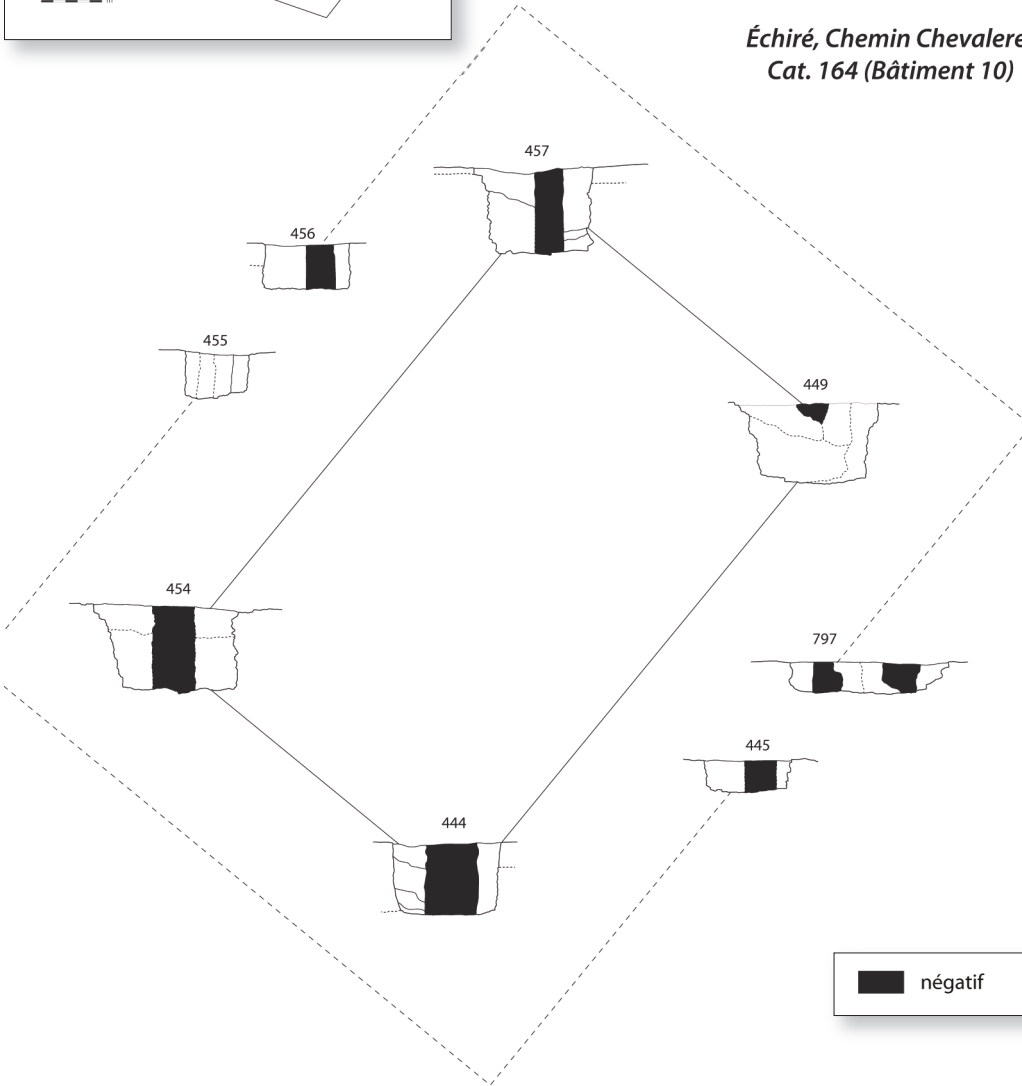

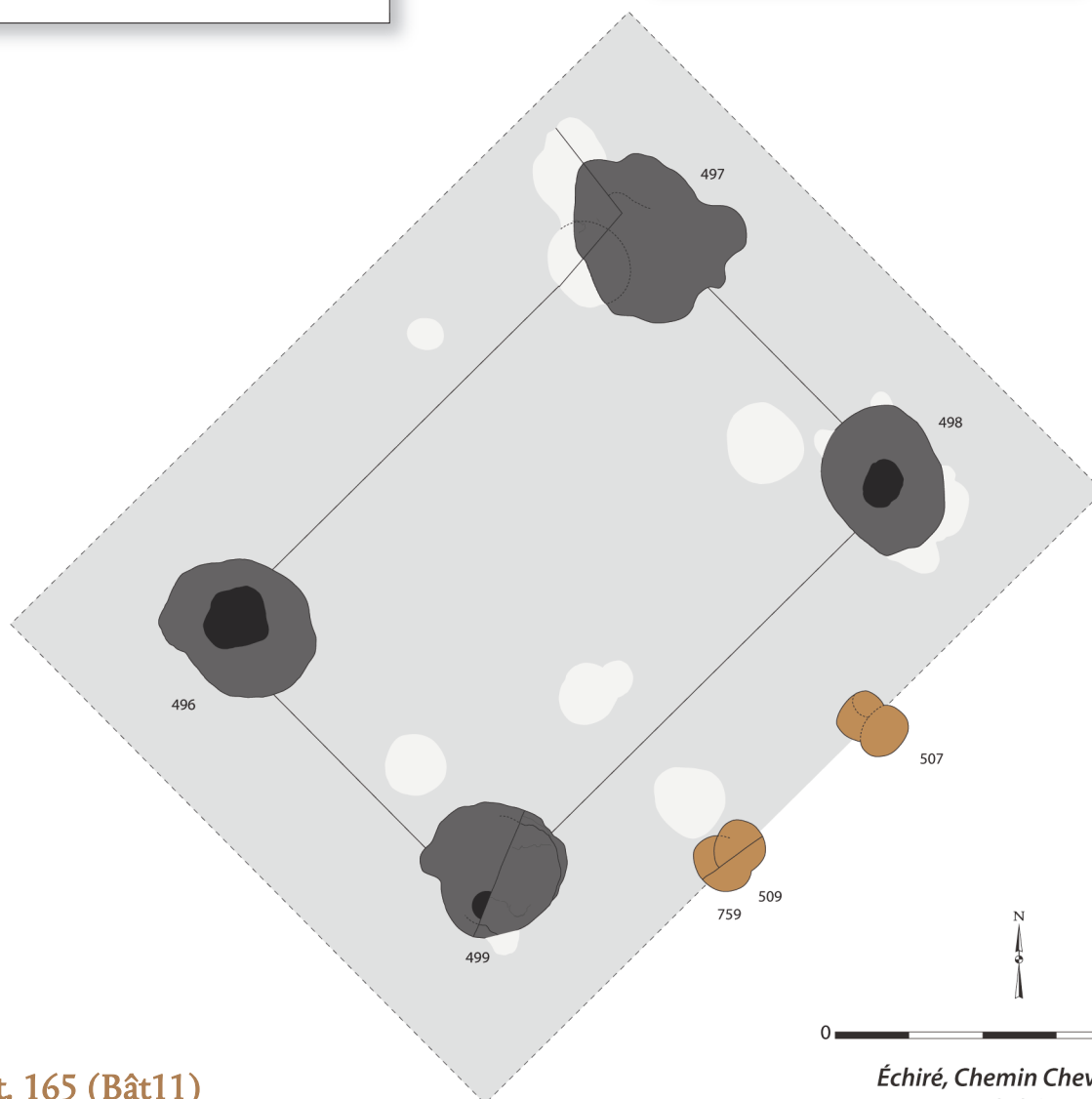
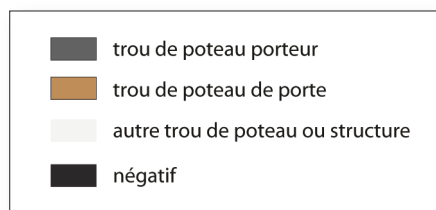
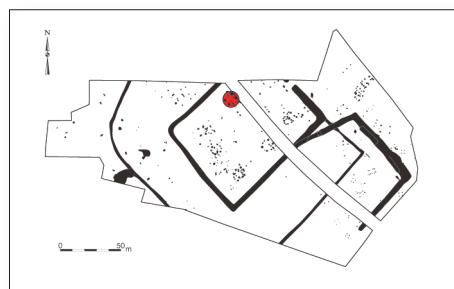

**Cat. 165 (Bât11)**

Type : TIV1a

N° site : 79-04

Échiré, le Chemin Chevaleret

Phase 3 ; datation : -200/-100

Nature du site : habitat aristocratique ; position du bâtiment : enclos principal

Module porteur (en m) : larg. : 4,90 ; long. : 7,60 ; superficie : 37,24 m<sup>2</sup>

Trou de poteau porteur (en cm) : 185 x 212 ; prof. : 120 ; dimension du négatif (en cm) : 88 x 92 ;

forme du poteau : circulaire

Dimensions hors tout du bâtiment (en m) : 9,12 x 11,77 ; superficie : 107 m<sup>2</sup>

Nombre d'accès : 1 ; largeur porte (en cm) : 192 ; orientation porte : N133°E

Profondeur trou de poteau de porte (en cm) : 28

Bibliographie : Cornec 2000

Échiré, Chemin Chevaleret  
Cat. 165 (Bâtiment 11)

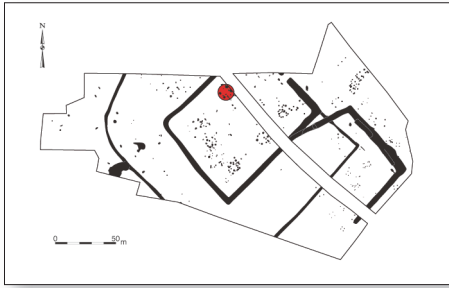

■ négatif

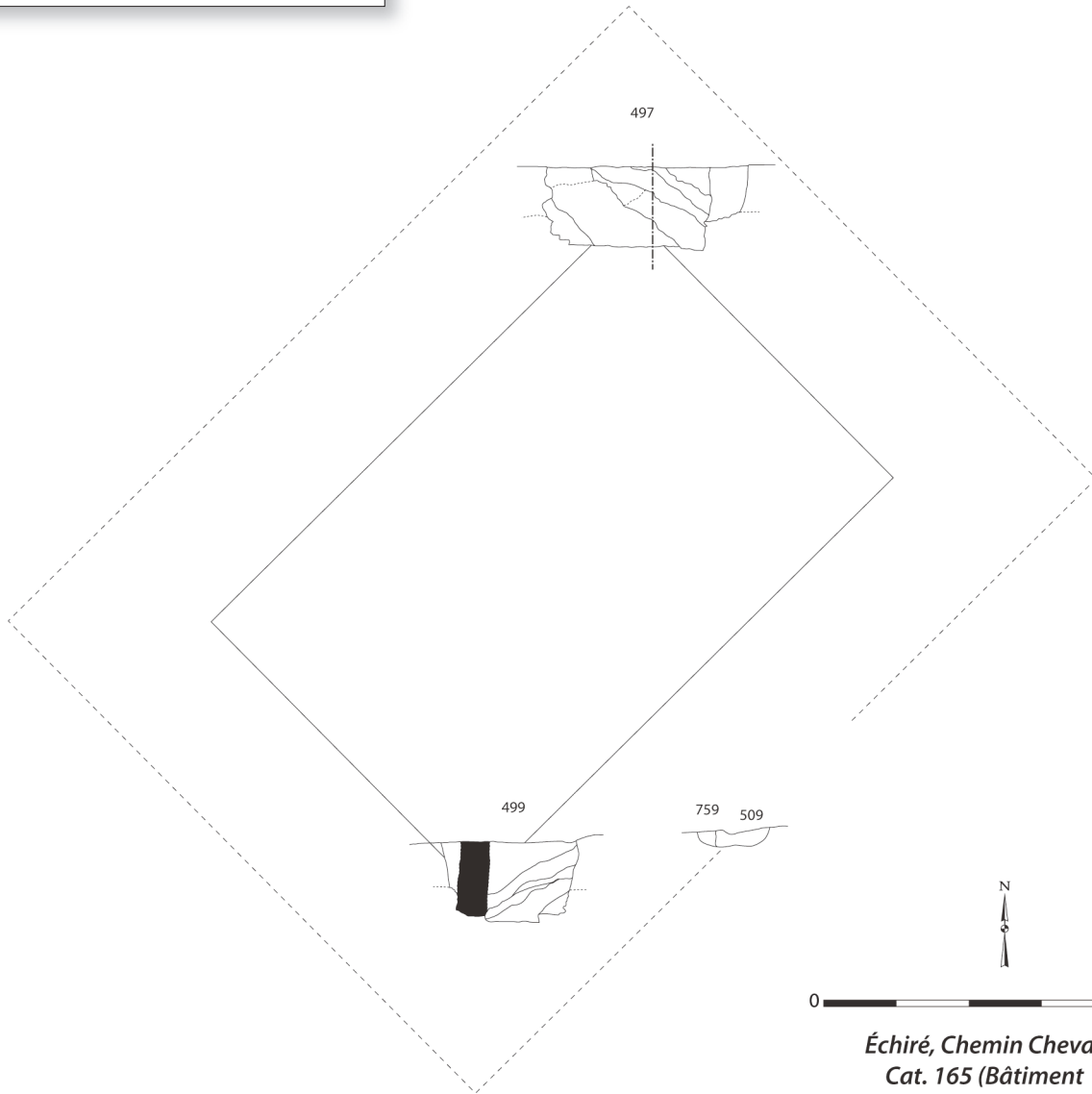

Échiré, Chemin Chevaleret  
Cat. 165 (Bâtiment 11)

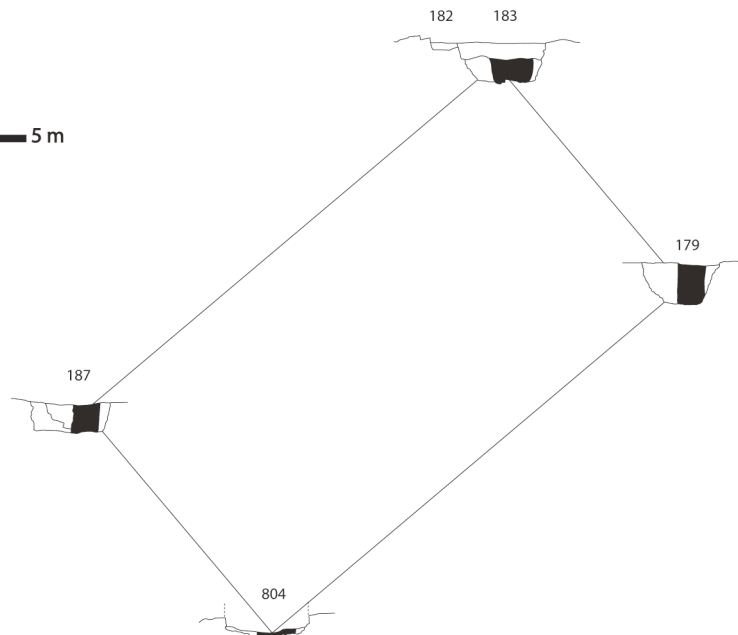
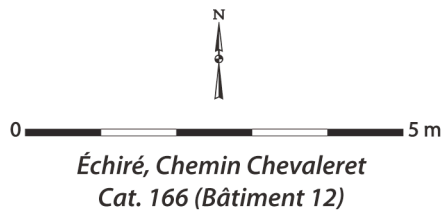
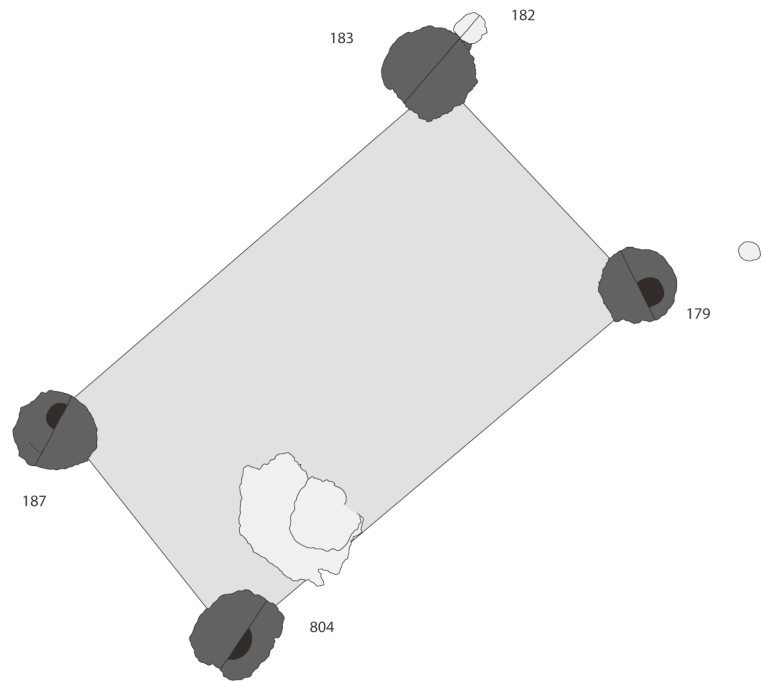
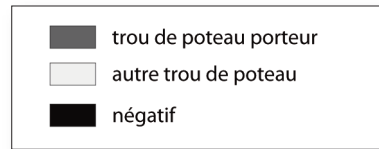
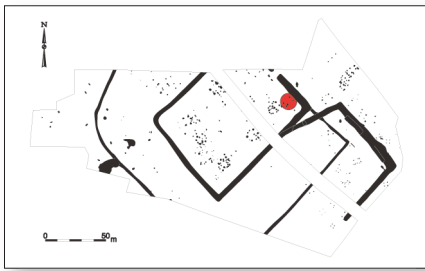

**Cat. 166 (Bât12)**

Type : MIV0a

N° site : 79-04

Échiré, le Chemin Chevaleret

Phase 3 ; datation : -200/-100

Nature du site : habitat aristocratique ; position du bâtiment : enclos principal

Module porteur (en m) : larg. : 3,90 ; long. : 7,10 ; superficie : 27,69 m<sup>2</sup>

Trou de poteau porteur (en cm) : 113 x 119 ; prof. : 64 ; dimension du négatif (en cm) : 58 x 58 ;

forme du poteau : circulaire

Bibliographie : Cornec 2000

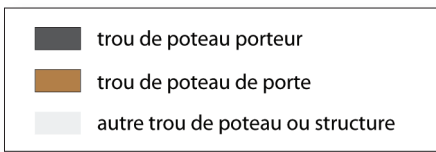
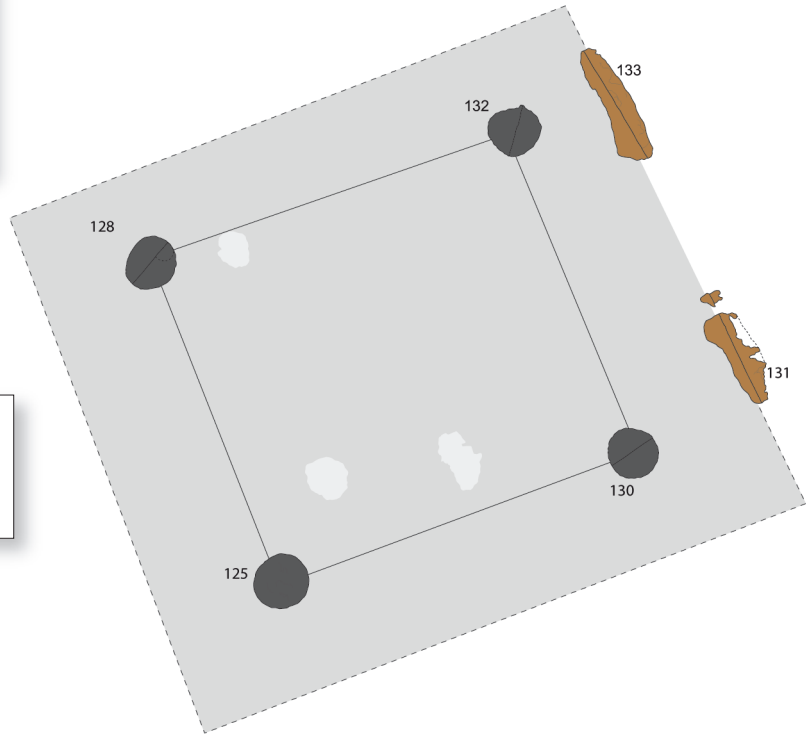
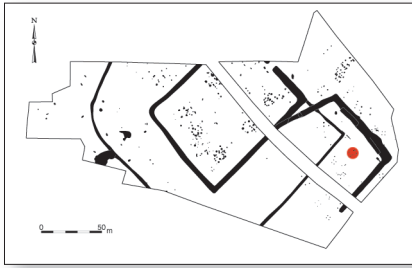

0 5 m

Échiré, Chemin Chevaleret  
Cat. 167 (Bâtiment 19)

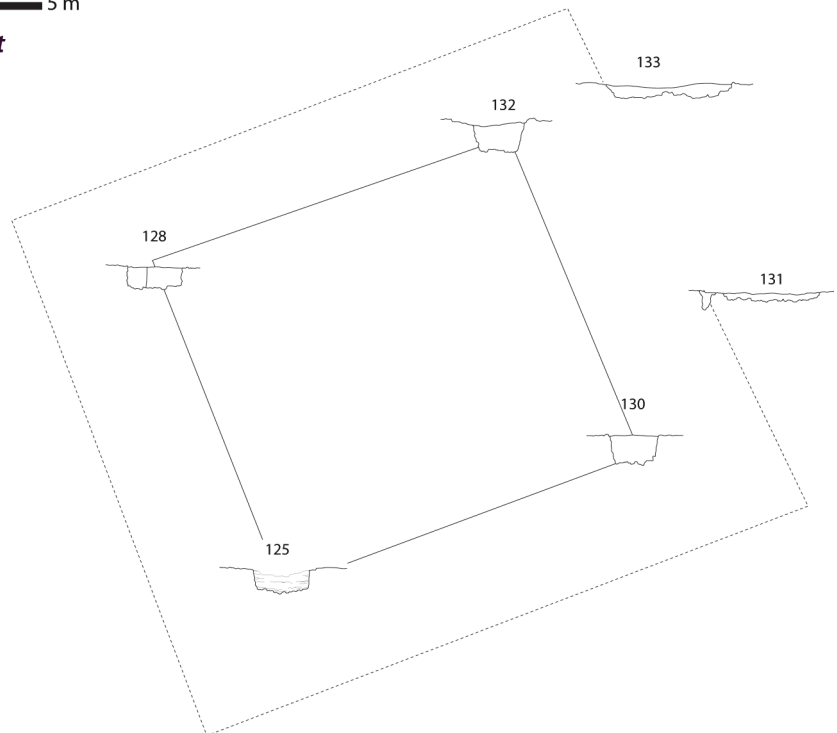

### Cat. 167 (Bât19)

Type : GIV1a

N° site : 79-04

Échiré, le Chemin Chevaleret

Phase 3 ; datation : -200/-100

Nature du site : habitat aristocratique ;

position du bâtiment : enclos secondaire

Module porteur (en m) : larg. : 4,53 ; long. : 5,04 ; superficie : 22,83 m<sup>2</sup>

Trou de poteau porteur (en cm) : 56 x 59 ; prof. : 40

Dimensions hors tout du bâtiment (en m) : 5,27 x 8,25 ; superficie : 43 m<sup>2</sup>

Nombre d'accès : 1 ; largeur porte (en cm) : 165 ; orientation porte : N65°E

Profondeur trou de poteau de porte (en cm) : 19

Bibliographie : Cornec 2000

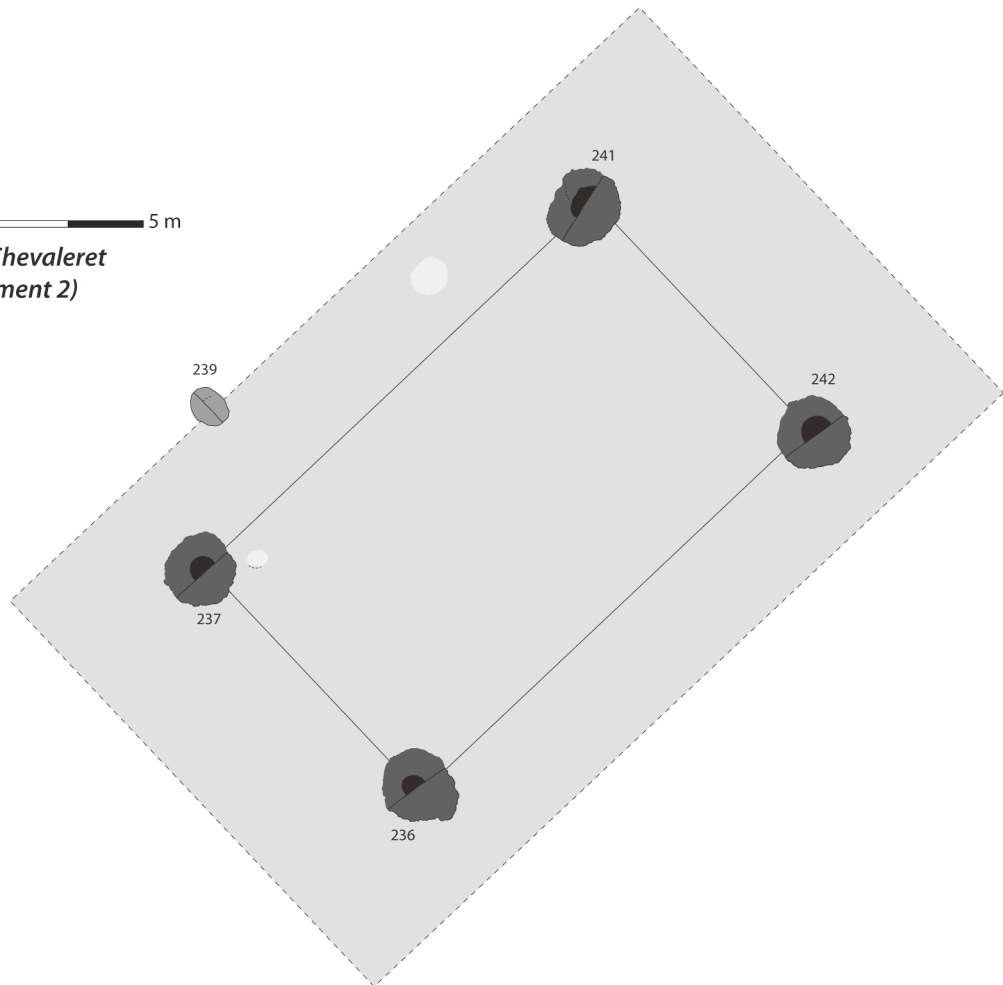
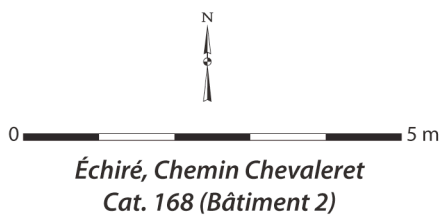
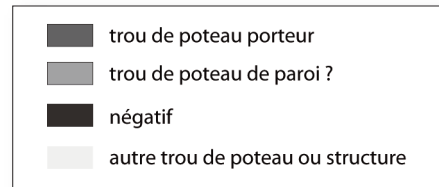
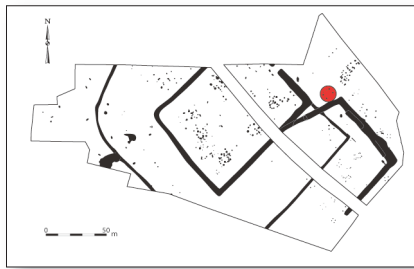

### Cat. 168 (Bât2)

Type : GIV0a

N° site : 79-04

Échiré, le Chemin Chevaleret

Phase 3 ; **datation** : -200/-100

**Nature du site** : habitat aristocratique ; **position du bâtiment** : avant-cour

**Module porteur (en m)** : larg. : 4,33 ; long. : 7,10 ; superficie : 30,74 m<sup>2</sup>

**Trou de poteau porteur (en cm)** : 96 x 112 ; prof. : 51 ; **dimension du négatif (en cm)** : 35 x 47 ;

**forme du poteau** : circulaire

**Dimensions hors tout du bâtiment (en m)** : 6,62 x 9,93 ; superficie : 66 m<sup>2</sup>

**Profondeur éléments de paroi (en cm)** : 22 ; **nature des structures de la paroi** : un trou de poteau

**Bibliographie** : Cornec 2000

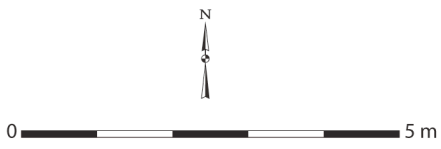
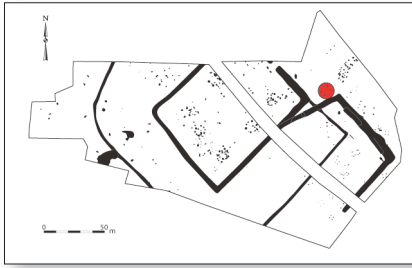

Échiré, Chemin Chevaleret  
Cat. 168 (Bâtiment 2)

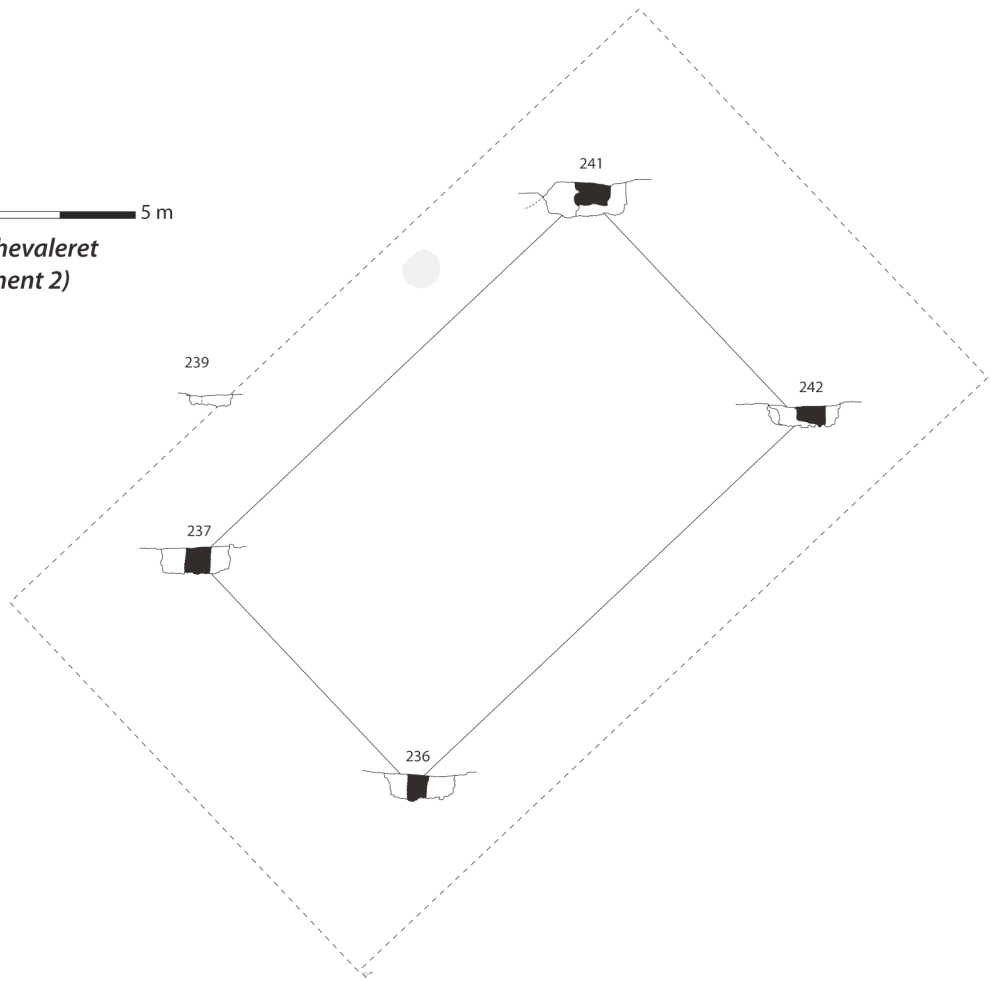



0 5 m

Échiré, Chemin Chevaleret  
Cat. 169 (Bâtiment 21/22)

	trou de poteau porteur
	trou de poteau de paroi
	trou de poteau de porte
	autre trou de poteau ou structure
	négatif

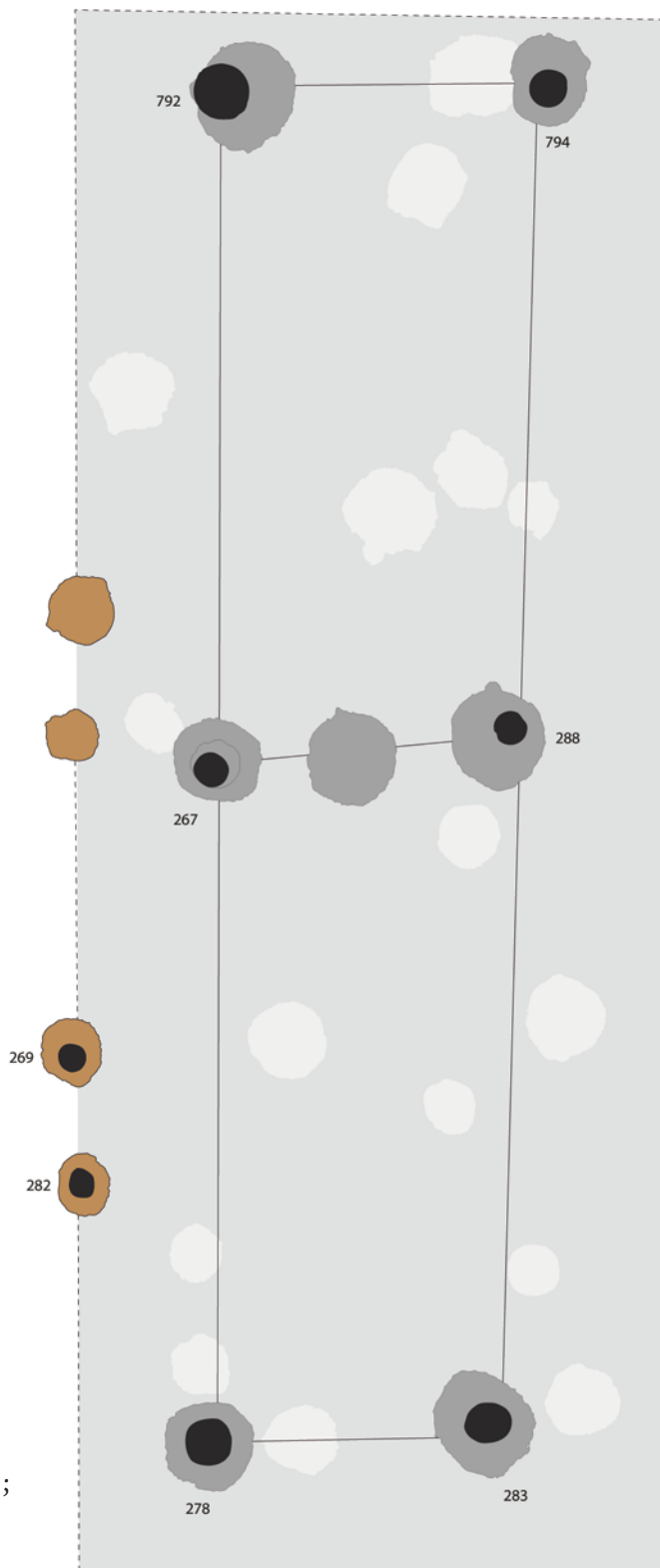

### Cat. 169 (Bât21/22)

Type : TVII2a

N° site : 79-04

Échiré, le Chemin Chevaleret

Phase 3 ; datation : -200/-100

Nature du site : habitat aristocratique ;

position du bâtiment : avant-cour

Module porteur (en m) : larg. : 4,30 ; long. : 18,12 ;  
superficie : 77,92 m<sup>2</sup>

Trou de poteau porteur (en cm) : 140 x 147 ;  
prof. : 75 ; dimension du négatif (en cm) : 73 x 73 ;

forme du poteau : circulaire

Dimensions hors tout du bâtiment (en m) :

7,82 x 20,00 ; superficie : 156 m<sup>2</sup>

Nombre d'accès : 2 ; largeur porte 1 (en cm) : 126 ; largeur porte 2 (en cm) : 120 ;

orientation porte 1 : N51°O ; orientation porte 2 : N51°O

Profondeur trou de poteau de porte (en cm) : 31

Négatif montant de porte (en cm) : 33 ; 39 ; forme des montants : circulaire

Bibliographie : Cornec 2000

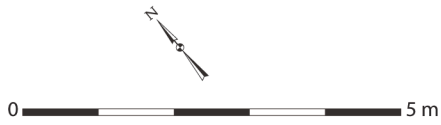

Échiré, Chemin Chevaleret  
Cat. 169 (Bâtiment 21/22)

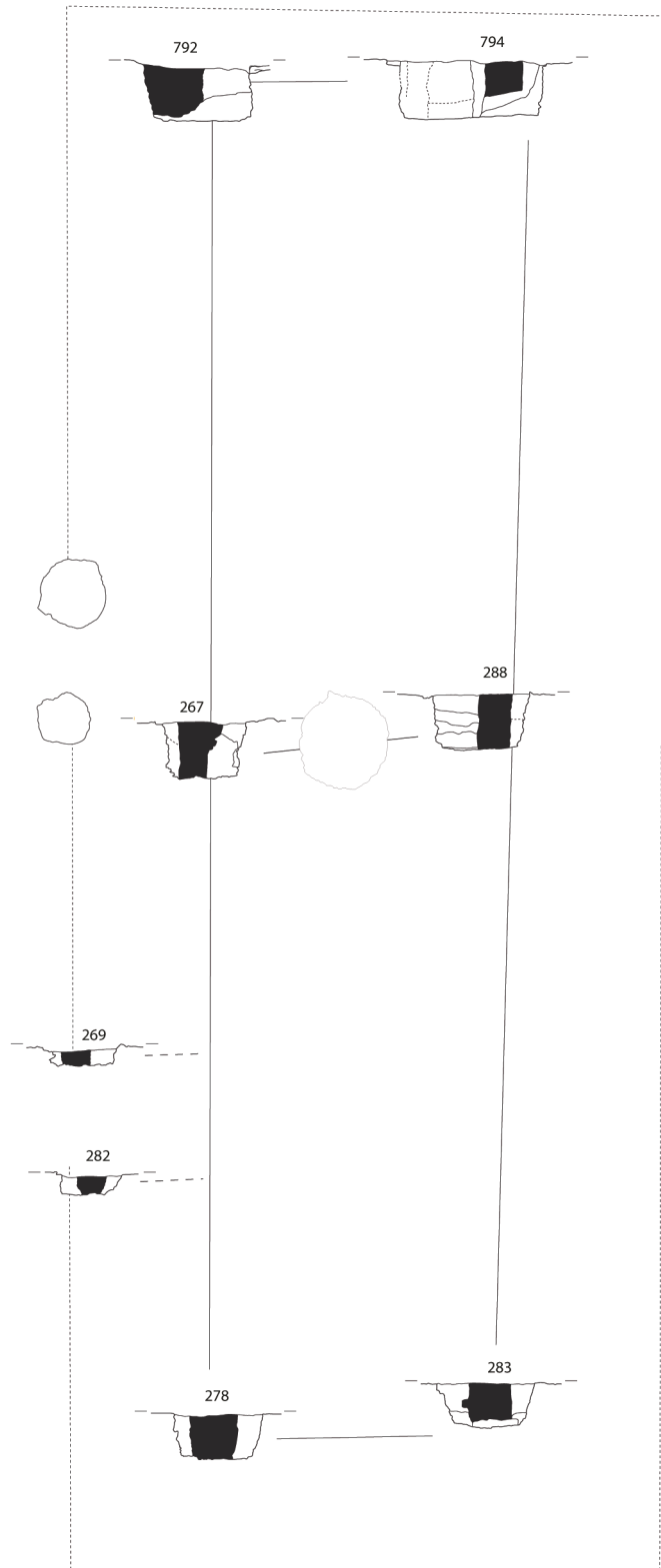

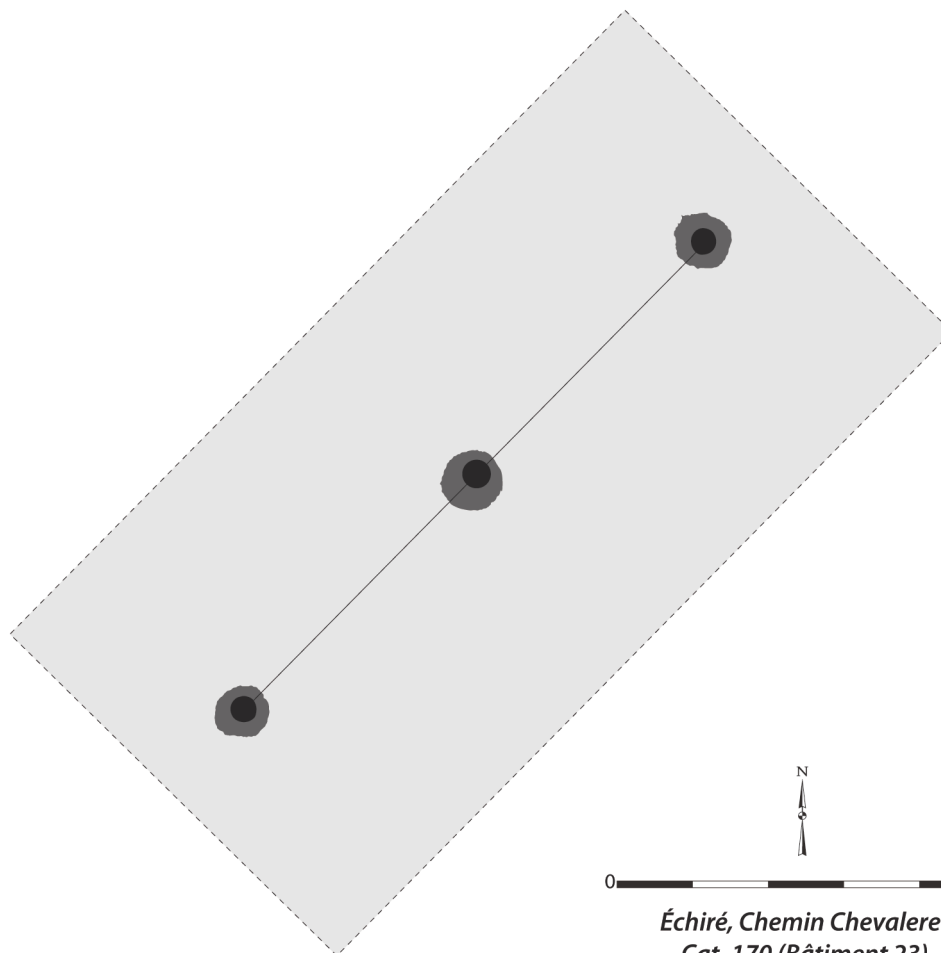
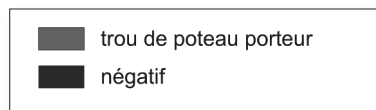

0 5 m

Échiré, Chemin Chevaleret  
Cat. 170 (Bâtiment 23)

### Cat. 170 (Bât23)

Type : GIII0a

N° site : 79-04

Échiré, le Chemin Chevaleret

Phase 3 ; datation : -200/-100

Nature du site : habitat aristocratique ; position du bâtiment : périphérie d'enclos

Module porteur (en m) : long. : 9,00

Trou de poteau porteur (en cm) : 79 x 82

Bibliographie : Cornec 2000

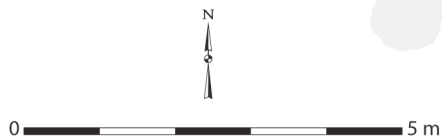
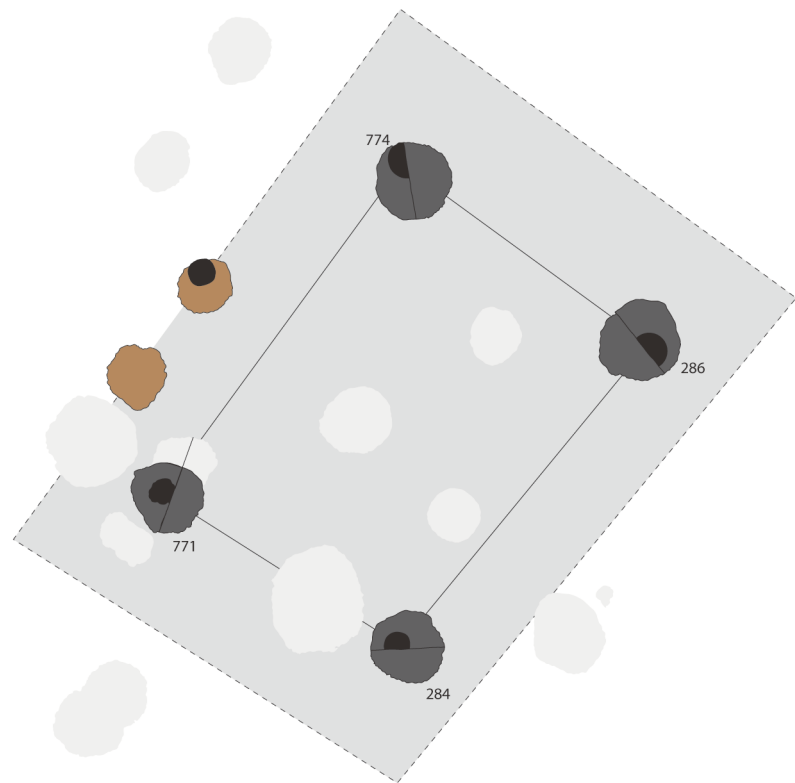
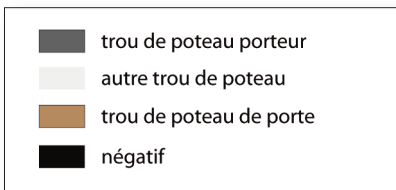
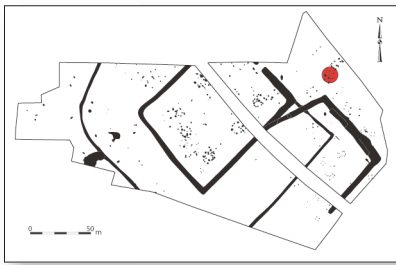

Échiré, Chemin Chevaleret  
Cat. 171 (Bâtiment 24)

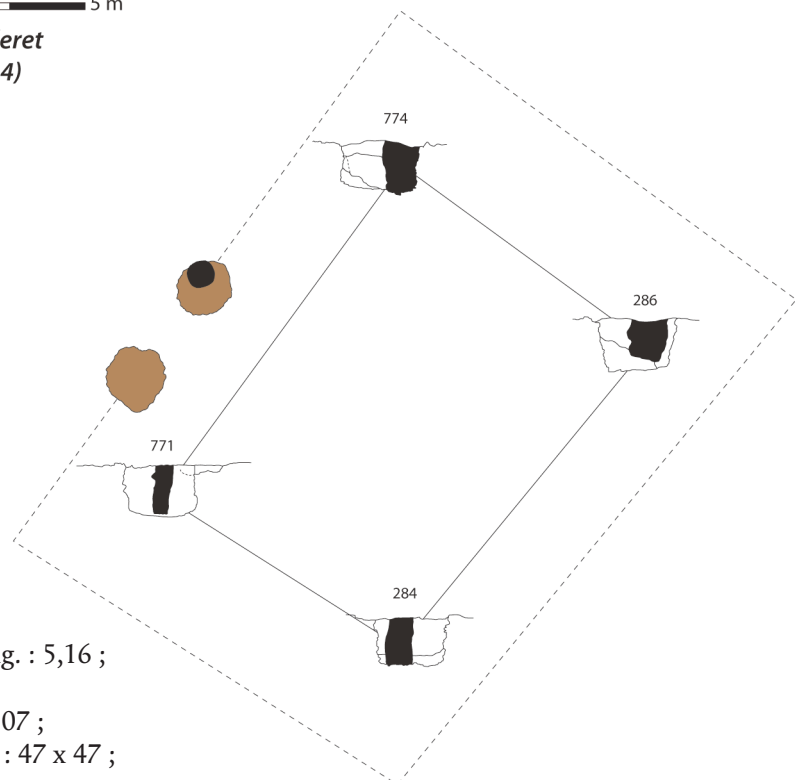

### Cat. 171 (Bât24)

Type : GIV1a

N° site : 79-04

Échiré, le Chemin Chevaleret

Phase 3 ; datation : -200/-100

Nature du site : habitat aristocratique ;

position du bâtiment : avant-cour

Module porteur (en m) : larg. : 3,68 ; long. : 5,16 ;  
superficie : 18,99 m<sup>2</sup>

Trou de poteau porteur (en cm) : 107 x 107 ;  
prof. : 72 ; dimension du négatif (en cm) : 47 x 47 ;

forme du poteau : circulaire

Dimensions hors tout du bâtiment (en m) :

6,17 x 8,48 ; superficie : 52 m<sup>2</sup>

Nombre d'accès : 1 ; largeur porte (en cm) : 130 ; orientation porte : N56°O

Négatif montant de porte (en cm) : 36 ; forme des montants : circulaire

Commentaire : trous de poteau de l'accès non fouillés.

Bibliographie : Cornec 2000

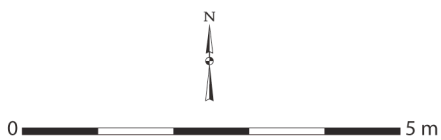
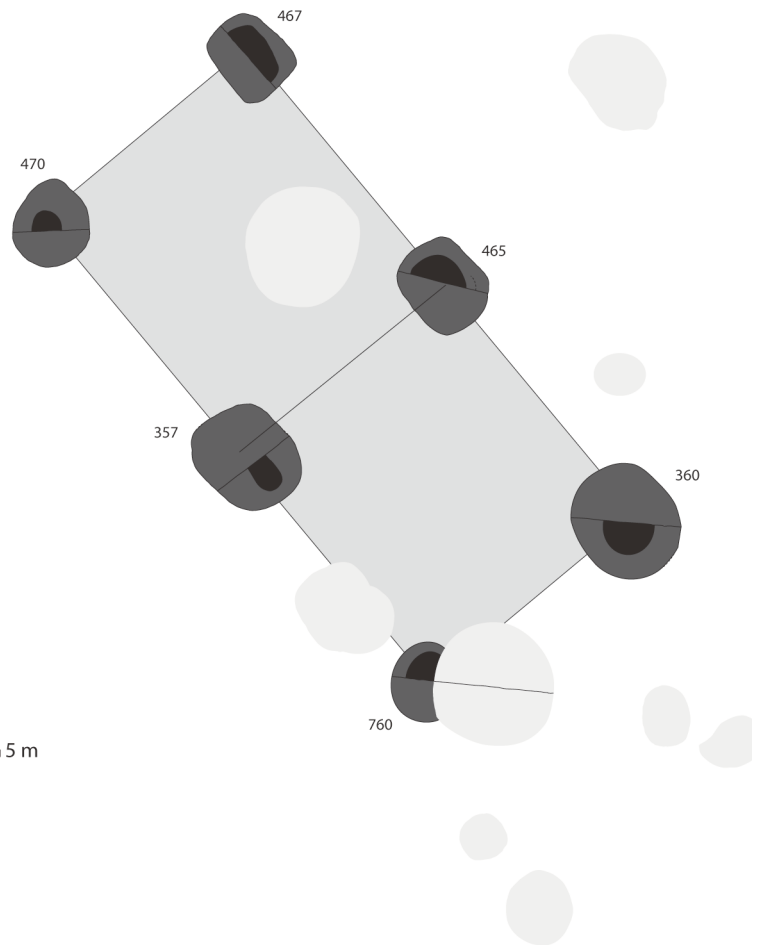
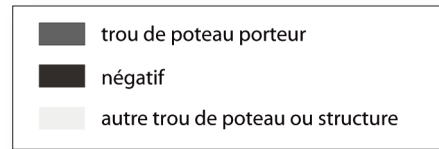
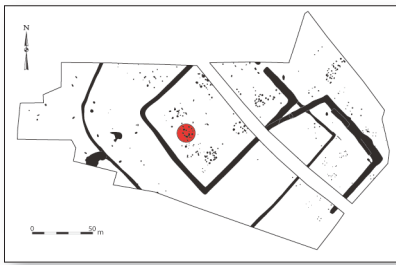

Échiré, Chemin Chevaleret  
Cat. 172 (Bâtiment 25)

### Cat. 172 (Bât25)

Type : MVI0a

N° site : 79-04

Échiré, le Chemin Chevaleret

Phase 3 ; datation : -200/-100

Nature du site : habitat aristocratique ; position du bâtiment : enclos principal

Module porteur (en m) : larg. : 3,50 ; long. : 7,95 ; superficie : 27,83 m<sup>2</sup>

Trou de poteau porteur (en cm) : 144 x 152 ; prof. : 63 ; dimension du négatif (en cm) : 51 x 85 ;

forme du poteau : circulaire

Bibliographie : Cornec 2000

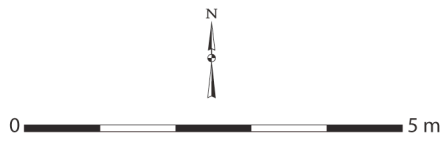
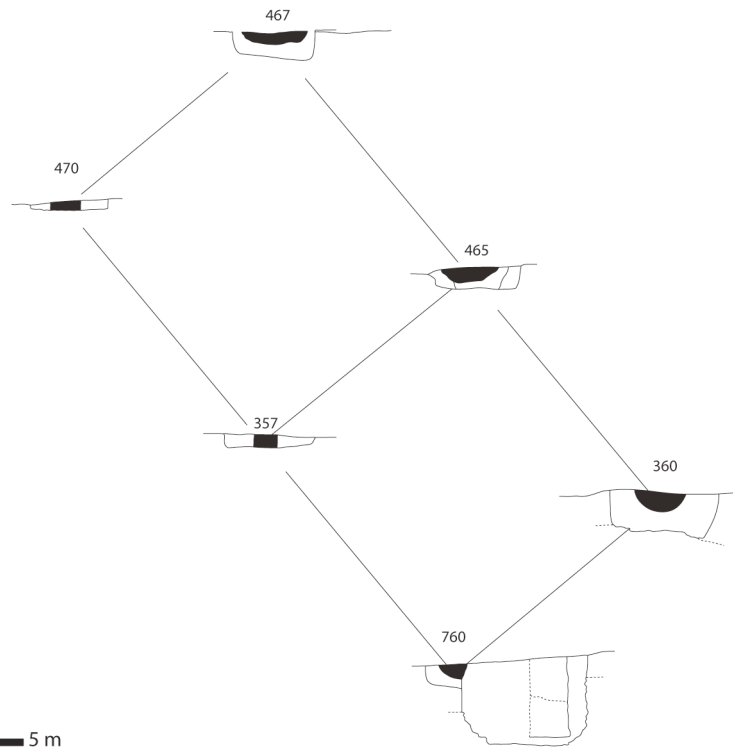
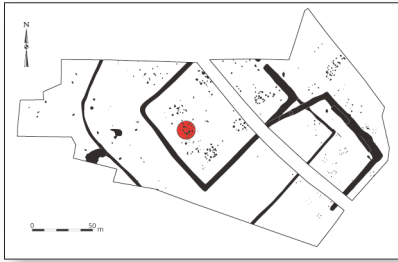

Échiré, Chemin Chevaleret  
Cat. 172 (Bâtiment 25)

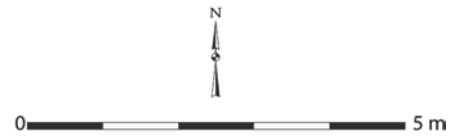
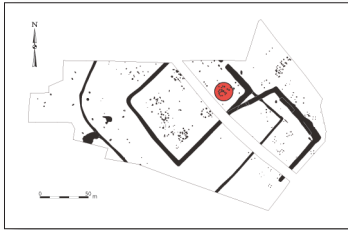

Échiré, Chemin Chevaleret  
Cat. 173 (Bâtiment 26)

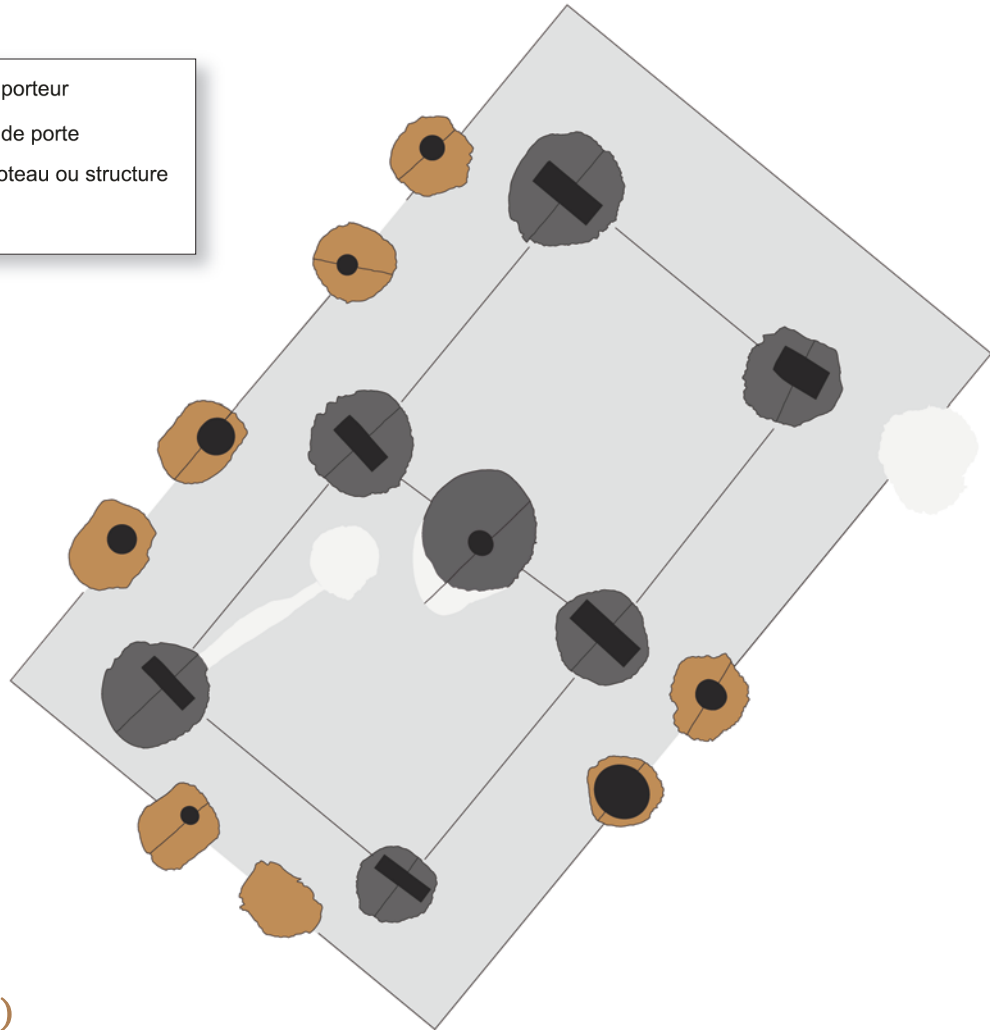
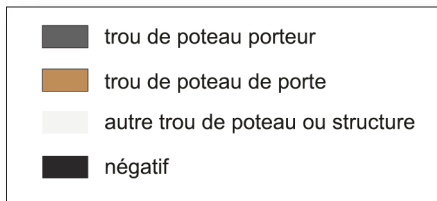

### Cat. 173 (Bât26)

Type : GVII4a

N° site : 79-04

Échiré, le Chemin Chevaleret

Phase 3 ; datation : -200/-100

Nature du site : habitat aristocratique ; position du bâtiment : enclos principal

Module porteur (en m) : larg. : 4,50 ; long. : 8,45 ; superficie : 38,03 m<sup>2</sup>

Trou de poteau porteur (en cm) : 144 x 164 ; prof. : 112 ; dimension du négatif (en cm) : 35 x 49 ;

forme du poteau : rectangulaire

Dimensions hors tout du bâtiment (en m) : 7,30 x 10,70 ; superficie : 78 m<sup>2</sup>

Nombre d'accès : 4 ; largeur porte 1 (en cm) : 160 ; largeur porte 2 (en cm) : 137 ;

orientation porte 1 : N50°O ; orientation porte 2 : N140°O

Profondeur trou de poteau de porte (en cm) : 56

Négatif montant de porte (en cm) : 49 ; 49 ; forme des montants : circulaire

Bibliographie : Cornec 2000

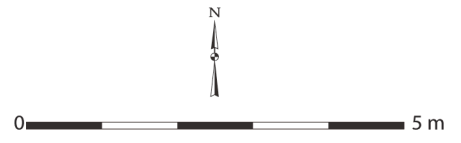

Échiré, Chemin Chevaleret  
Cat. 173 (Bâtiment 26)

■ négatif

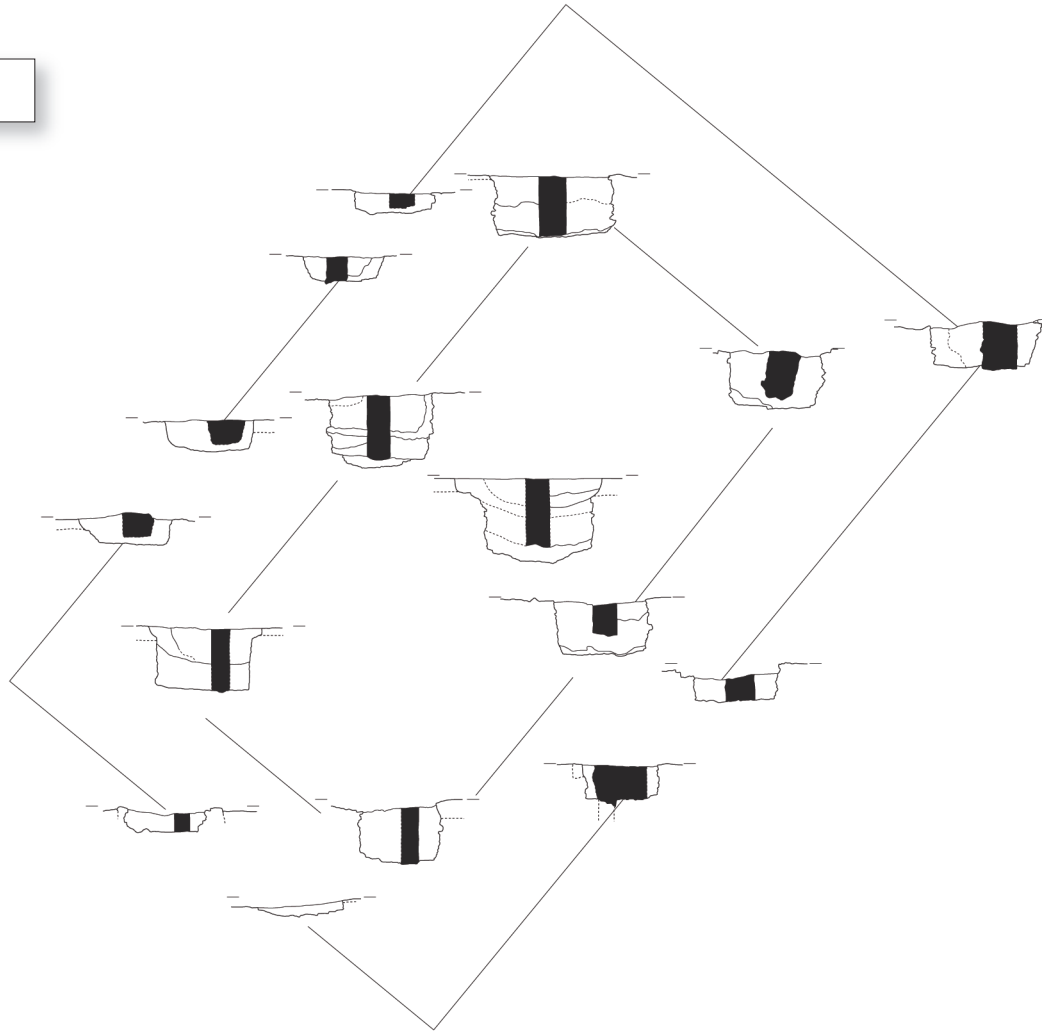

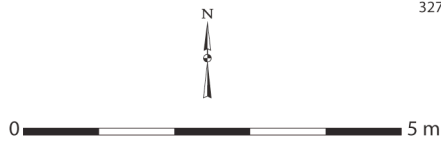
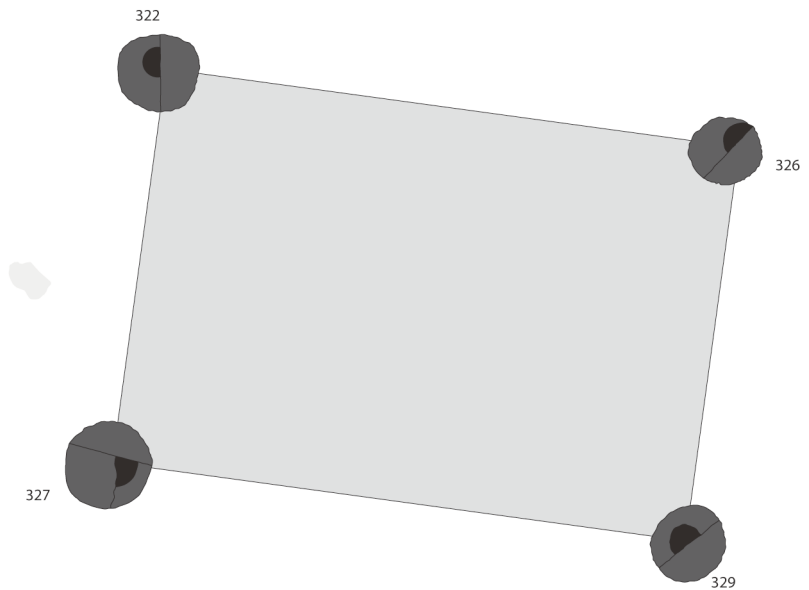
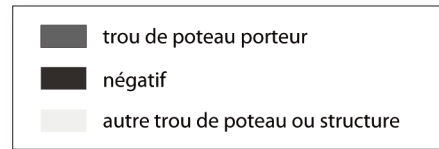
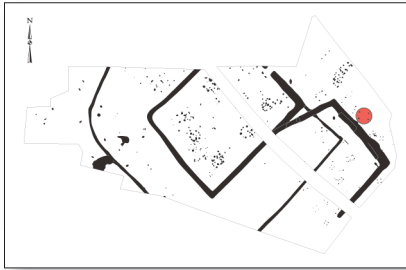

Échiré, Chemin Chevaleret  
Cat. 174 (Bâtiment 3)

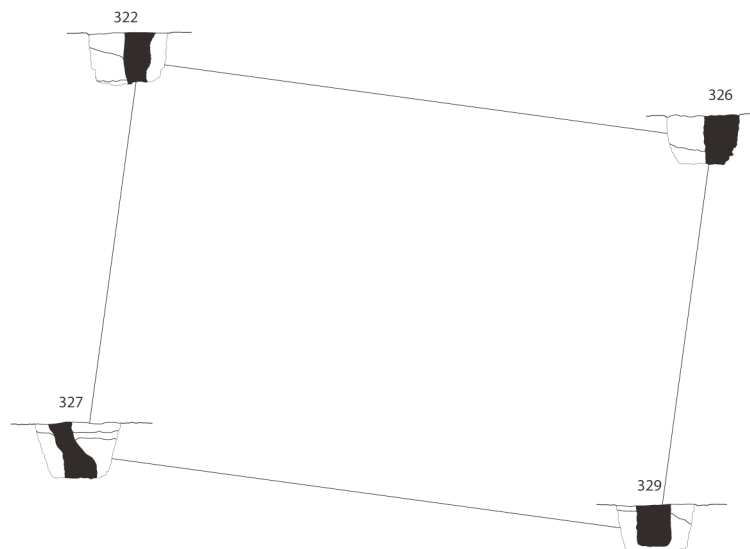

### Cat. 174 (Bât3)

Type : GIV0a

N° site : 79-04

Échiré, le Chemin Chevaleret

Phase 3 ; datation : -200/-100

Nature du site : habitat aristocratique ; position du bâtiment : périphérie d'enclos

Module porteur (en m) : larg. : 5,20 ; long. : 7,80 ; superficie : 40,56 m<sup>2</sup>

Trou de poteau porteur (en cm) : 114 x 116 ; prof. : 75 ; dimension du négatif (en cm) : 46 x 46 ;

forme du poteau : circulaire

Bibliographie : Cornec 2000

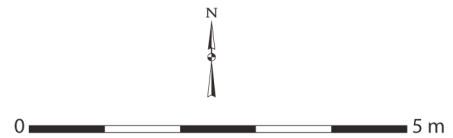
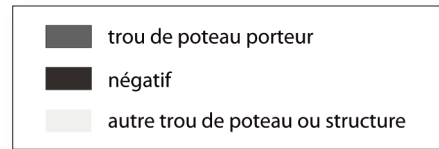
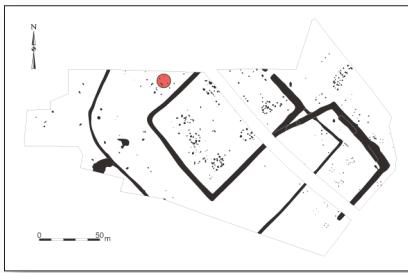

Échiré, Chemin Chevaleret  
Cat. 175 (Bâtiment 4)

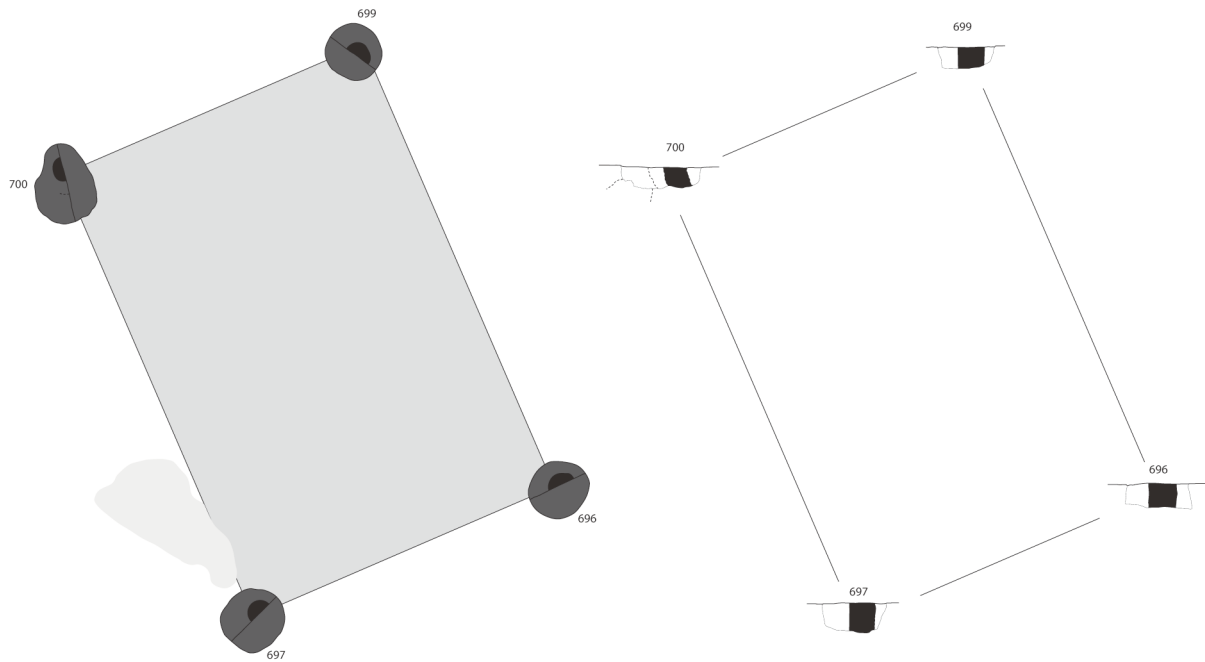

### Cat. 175 (Bât4)

Type : MIV0a

N° site : 79-04

Échiré, le Chemin Chevaleret

Phase 3 ; datation : -200/-100

Nature du site : habitat aristocratique ; position du bâtiment : enclos secondaire

Module porteur (en m) : larg. : 4,30 ; long. : 6,40 ; superficie : 27,52 m<sup>2</sup>

Trou de poteau porteur (en cm) : 79 x 109 ; prof. : 39 ; dimension du négatif (en cm) : 36 x 36 ;  
forme du poteau : circulaire

Bibliographie : Cornec 2000

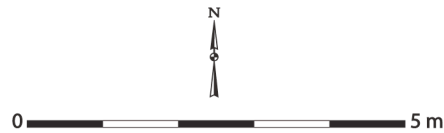
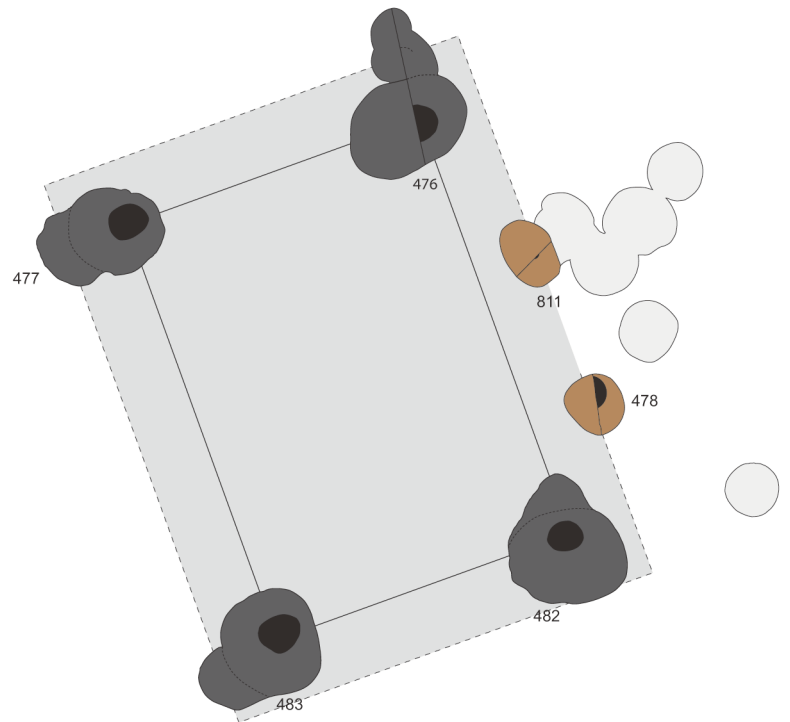
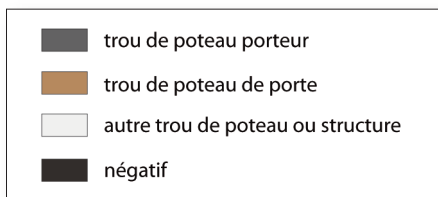
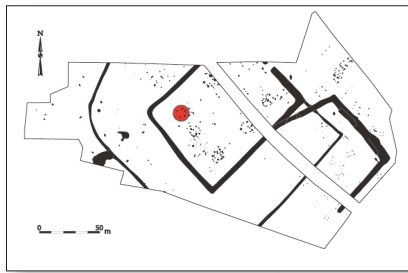

Échiré, Chemin Chevaleret  
Cat. 176 (Bâtiment 5)

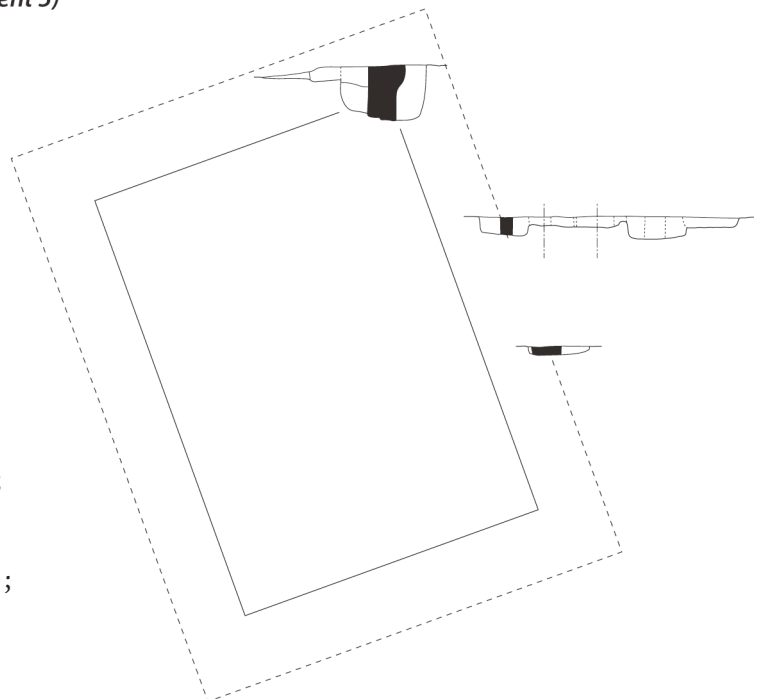

### Cat. 176 (Bât5)

Type : GIV1a

N° site : 79-04

Échiré, le Chemin Chevaleret

Phase 3 ; datation : -200/-100

Nature du site : habitat aristocratique ;

position du bâtiment : enclos principal

Module porteur (en m) : larg. : 4,80 ; long. : 5,90 ;  
superficie : 28,32 m<sup>2</sup>

Trou de poteau porteur (en cm) : 117 x 167 ;  
prof. : 74 ; dimension du négatif (en cm) : 48 x 56 ;

forme du poteau : circulaire

Dimensions hors tout du bâtiment (en m) :

5,90 x 7,44 ; superficie : 44 m<sup>2</sup>

Nombre d'accès : 1 ; largeur porte (en cm) : 169 ;

orientation porte : N69°E

Profondeur trou de poteau de porte (en cm) : 26

Négatif montant de porte (en cm) : 42 ;

forme des montants : circulaire

Commentaire : probablement au moins deux, voire trois bâtiments reconstruits au même emplacement.

Bibliographie : Cornec 2000

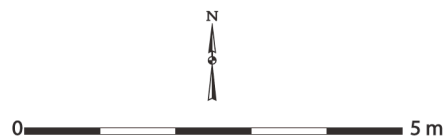
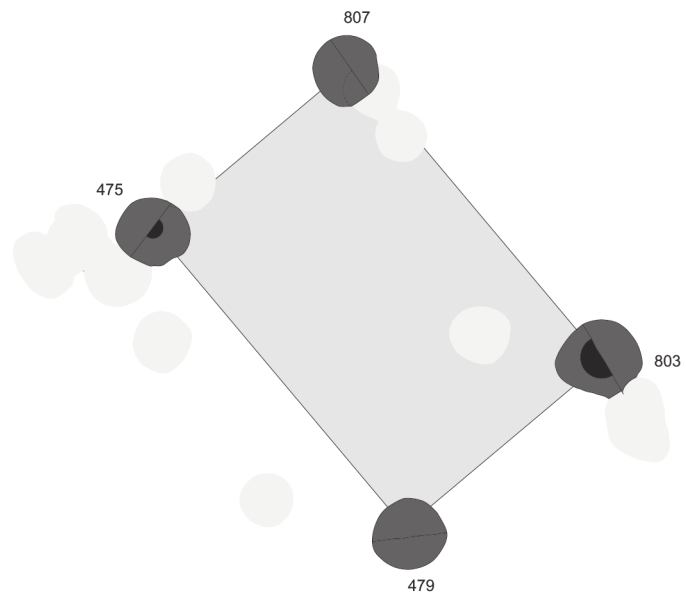
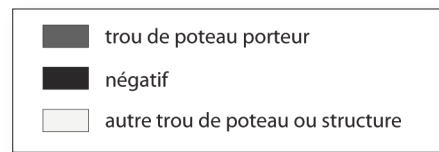
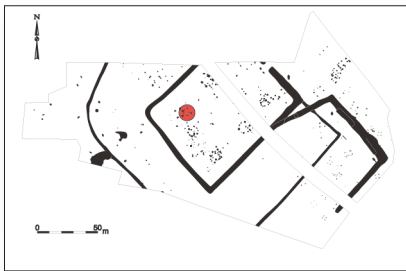

Échiré, Chemin Chevaleret  
Cat. 177 (Bâtiment 6)

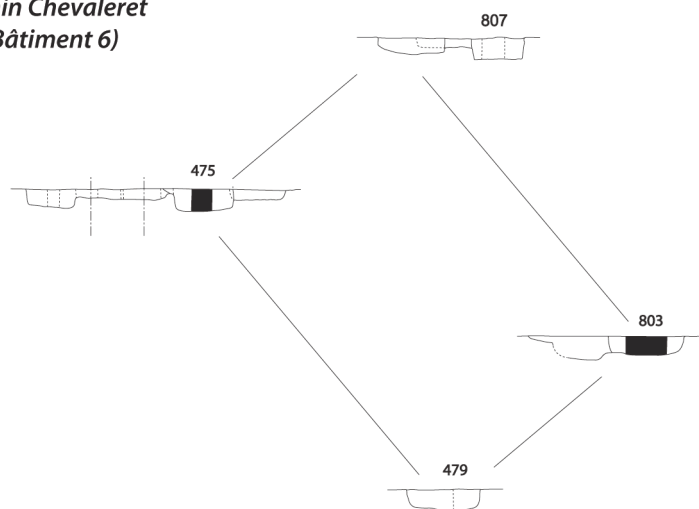

### Cat. 177 (Bât6)

Type : MIV0a

N° site : 79-04

Échiré, le Chemin Chevaleret

Phase 3 ; datation : -200/-100

Nature du site : habitat aristocratique ; position du bâtiment : enclos principal

Module porteur (en m) : larg. : 3,45 ; long. : 5,20 ; superficie : 17,94 m<sup>2</sup>

Trou de poteau porteur (en cm) : 103 x 110 ; prof. : 29 ; dimension du négatif (en cm) : 54 x 54 ;

forme du poteau : circulaire

Bibliographie : Cornec 2000

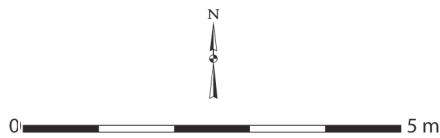
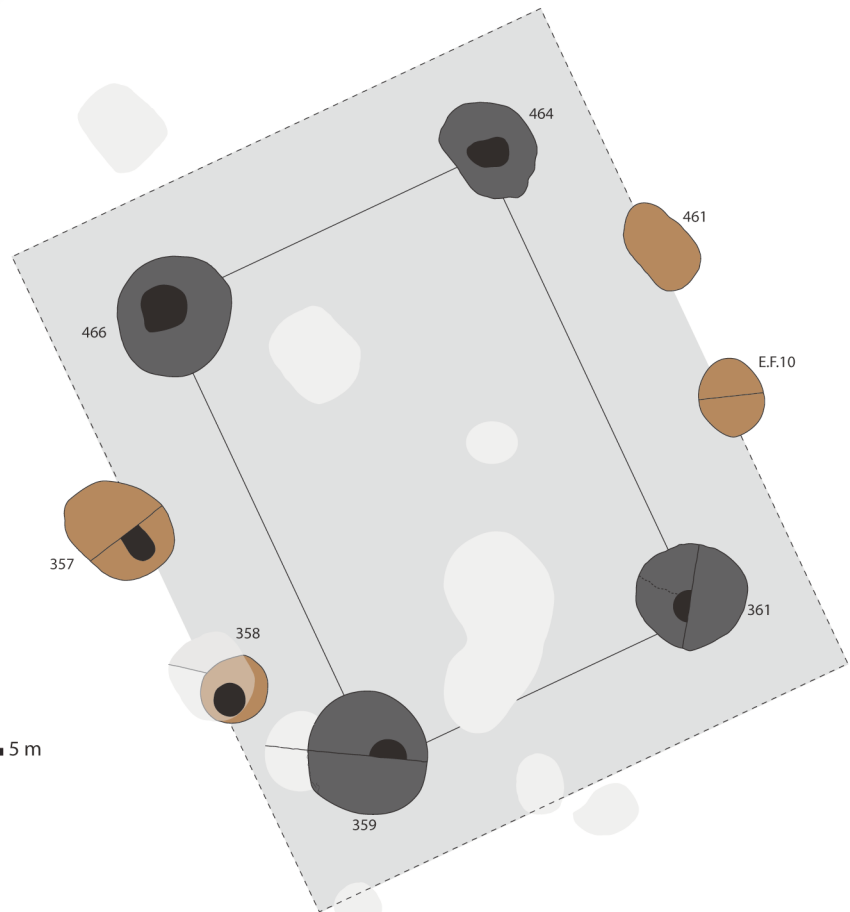
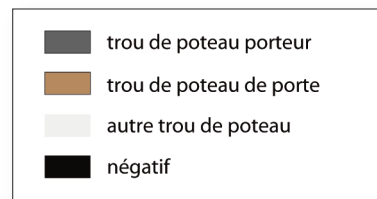
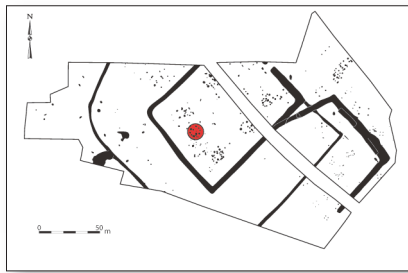

Échiré, Chemin Chevaleret  
Cat. 178 (Bâtiment 7)

### Cat. 178 (Bât7)

Type : GIV2a

N° site : 79-04

Échiré, le Chemin Chevaleret

Phase 3 ; datation : -200/-100

Nature du site : habitat aristocratique ; position du bâtiment : enclos principal

Module porteur (en m) : larg. : 4,55 ; long. : 8,75 ; superficie : 39,81 m<sup>2</sup>

Trou de poteau porteur (en cm) : 159 x 162 ; prof. : 125 ; dimension du négatif (en cm) : 58 x 65 ;

forme du poteau : équarrie

Dimensions hors tout du bâtiment (en m) : 7,72 x 9,56 ; superficie : 74 m<sup>2</sup>

Nombre d'accès : 2 ; largeur porte 1 (en cm) : 192 ; largeur porte 2 (en cm) : 175 ;

orientation porte 1 : N96°O ; orientation porte 2 : N74°E

Profondeur trou de poteau de porte (en cm) : 37

Négatif montant de porte (en cm) : 33 ; forme des montants : oblongue

Bibliographie : Cornec 2000

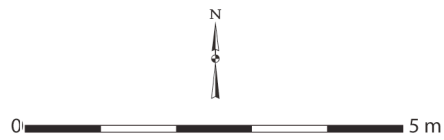
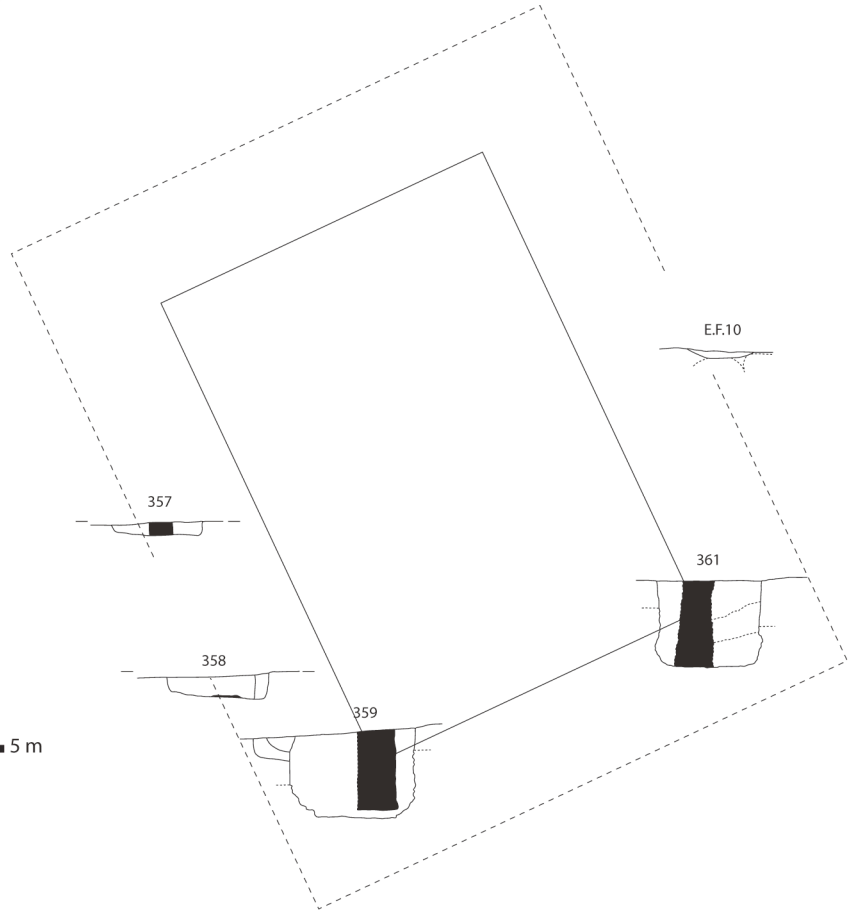
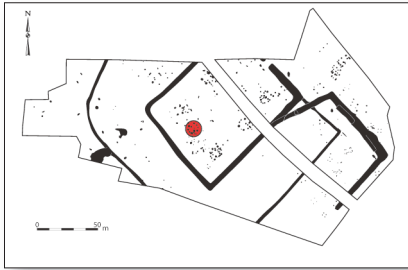

Échiré, Chemin Chevaleret  
Cat. 178 (Bâtiment 7)

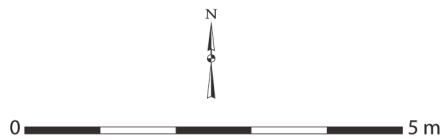
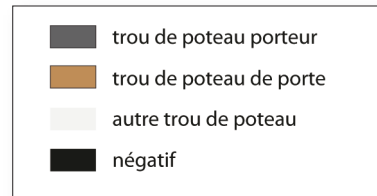

Échiré, Chemin Chevaleret  
Cat. 179 (Bâtiment 8)

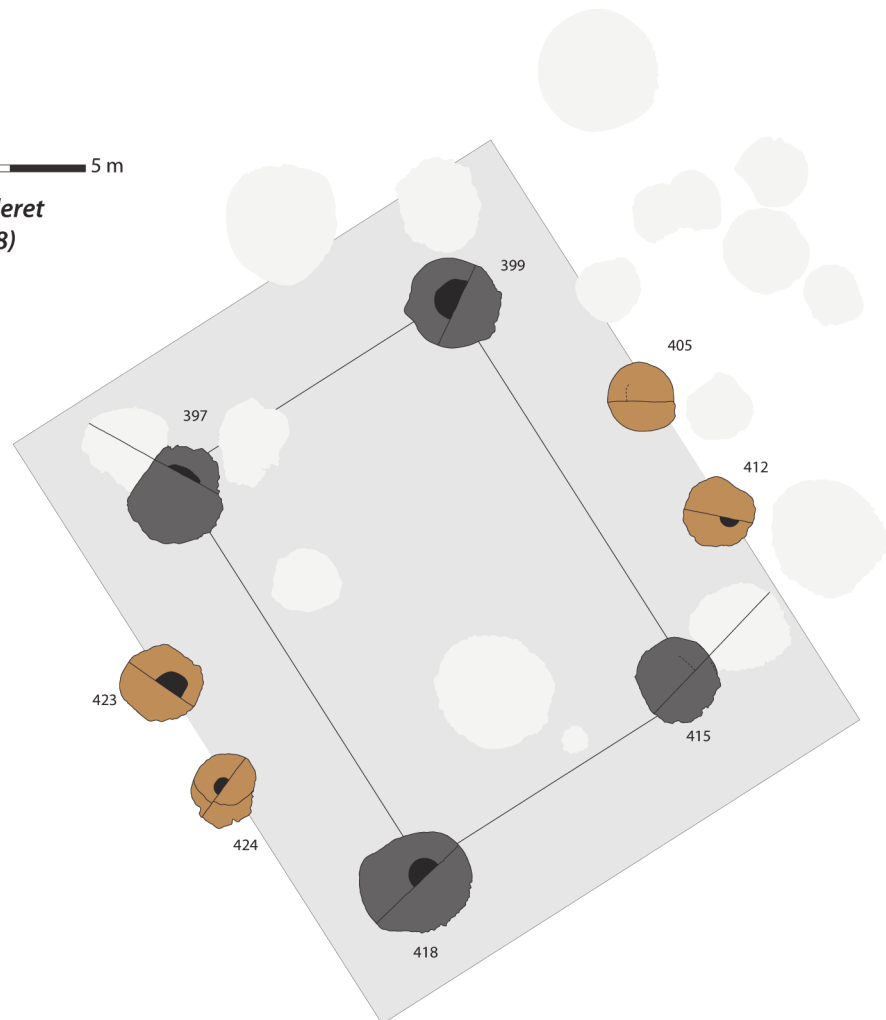

### Cat. 179 (Bât8)

Type : GIV2a

N° site : 79-04

Échiré, le Chemin Chevaleret

Phase 3 ; **datation** : -200/-100

**Nature du site** : habitat aristocratique ; **position du bâtiment** : enclos principal

**Module porteur (en m)** : larg. : 4,30 ; long. : 6,14 ; superficie : 26,40 m<sup>2</sup>

**Trou de poteau porteur (en cm)** : 132 x 150 ; prof. : 95 ; **dimension du négatif (en cm)** : 52 x 58 ;

**forme du poteau** : circulaire

**Dimensions hors tout du bâtiment (en m)** : 7,61 x 9,07 ; superficie : 69 m<sup>2</sup>

**Nombre d'accès** : 2 ; **largeur porte 1 (en cm)** : 115 ; **largeur porte 2 (en cm)** : 170 ;

**orientation porte 1** : N121°O ; **orientation porte 2** : N60°E

**Profondeur trou de poteau de porte (en cm)** : 43

**Négatif montant de porte (en cm)** : 40 ; **forme des montants** : circulaire

**Bibliographie** : Cornec 2000

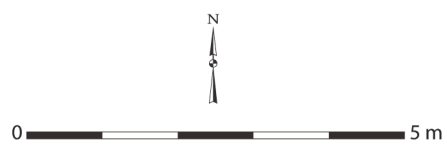

Échiré, Chemin Chevaleret  
Cat. 179 (Bâtiment 8)

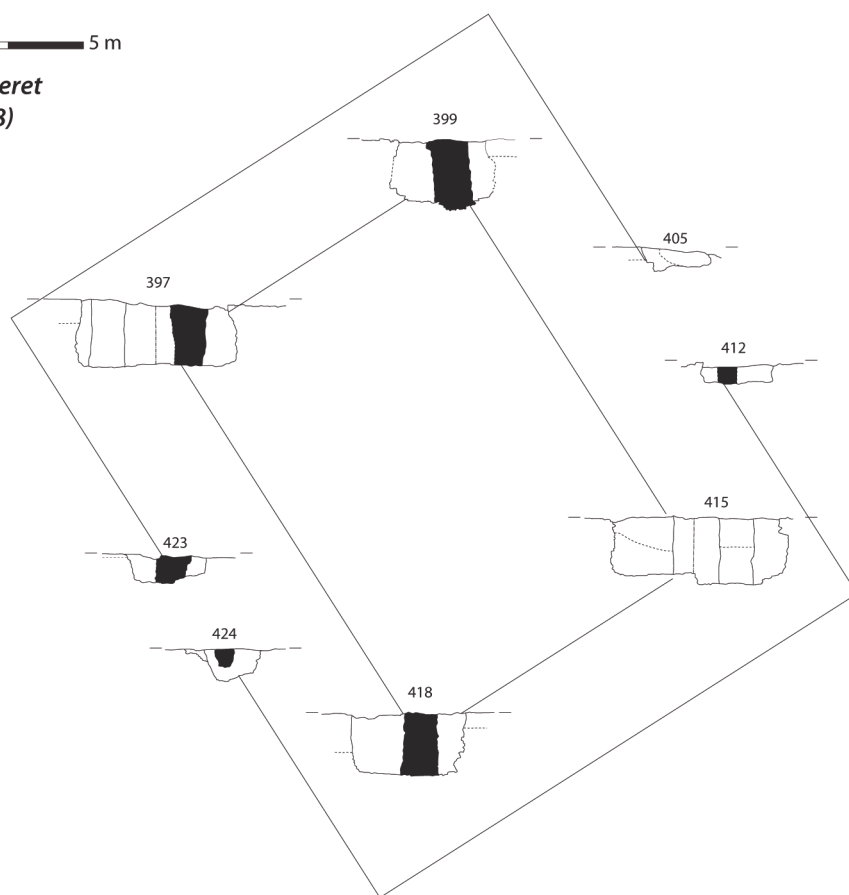

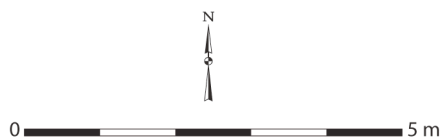
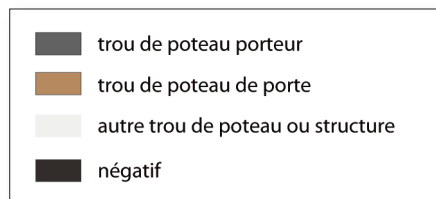
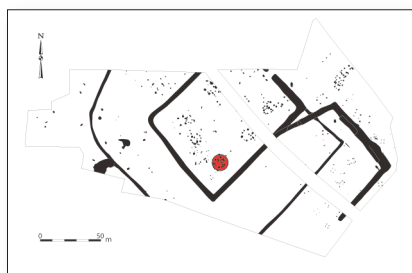

Échiré, Chemin Chevaleret  
Cat. 180 (Bâtiment 9)

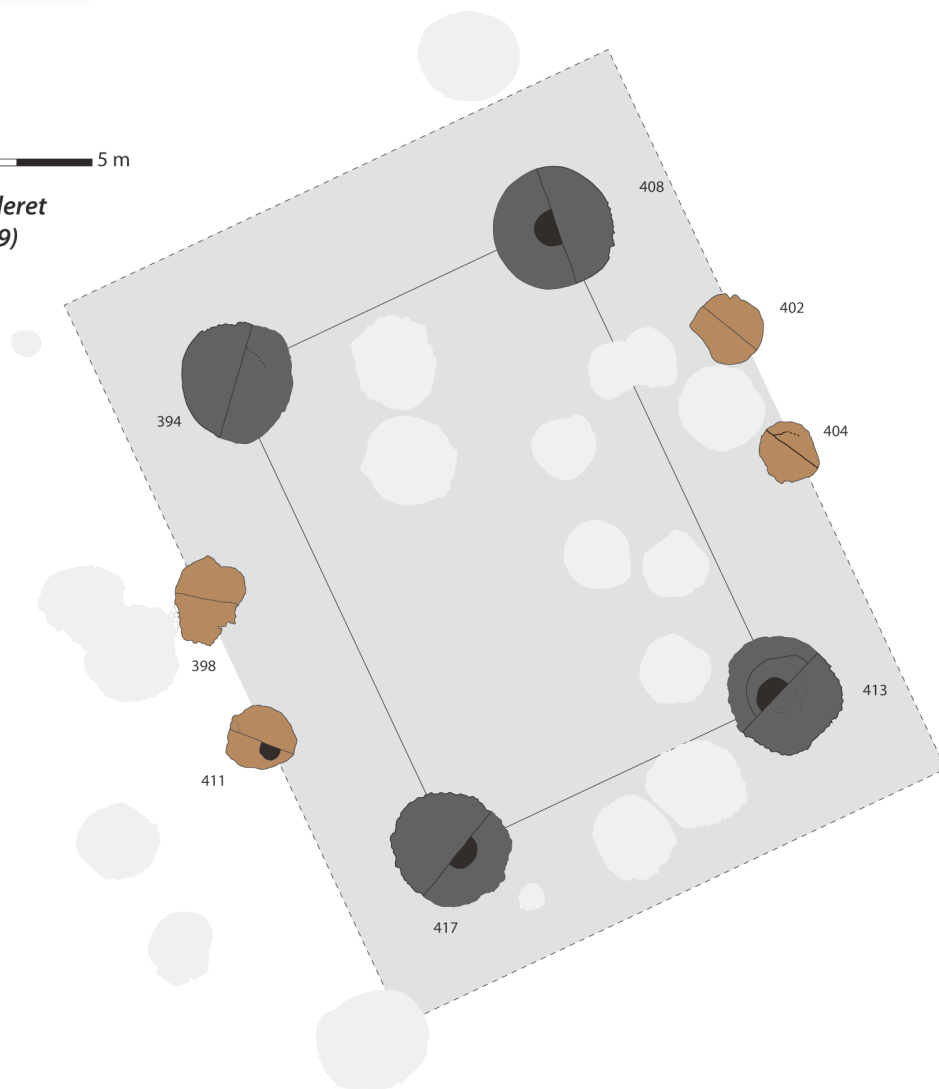

### Cat. 180 (Bât9)

Type : GIV2a

N° site : 79-04

Échiré, le Chemin Chevaleret

Phase 3 ; datation : -200/-100

Nature du site : habitat aristocratique ; position du bâtiment : enclos principal

Module porteur (en m) : larg. : 4,70 ; long. : 6,90 ; superficie : 32,43 m<sup>2</sup>

Trou de poteau porteur (en cm) : 141 x 159 ; prof. : 101 ; dimension du négatif (en cm) : 48 x 53 ;

forme du poteau : circulaire

Dimensions hors tout du bâtiment (en m) : 7,94 x 10,40 ; superficie : 83 m<sup>2</sup>

Nombre d'accès : 2 ; largeur porte 1 (en cm) : 180 ; largeur porte 2 (en cm) : 140 ;

orientation porte 1 : N116°O ; orientation porte 2 : N66°E

Profondeur trou de poteau de porte (en cm) : 24

Négatif montant de porte (en cm) : 28 ; forme des montants : circulaire

Bibliographie : Cornec 2000

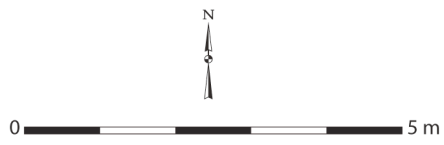
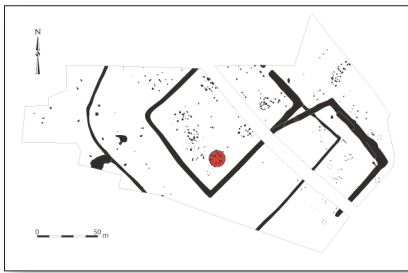

Échiré, Chemin Chevaleret  
Cat. 180 (Bâtiment 9)

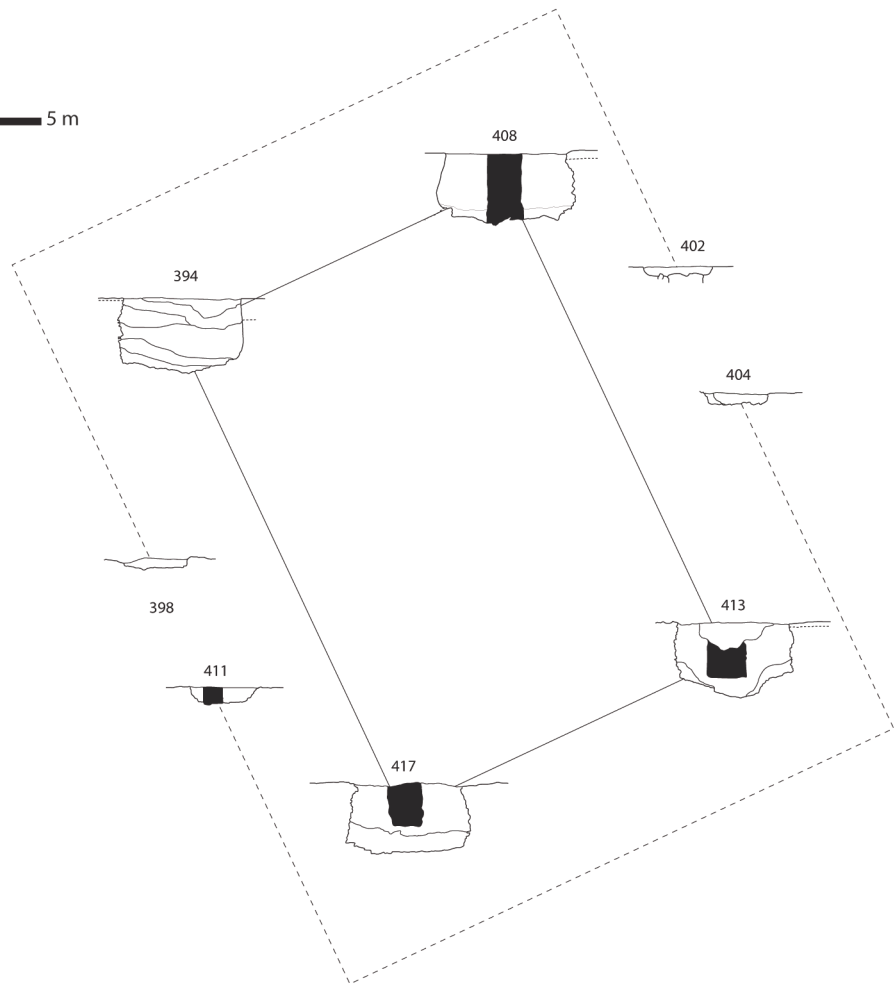

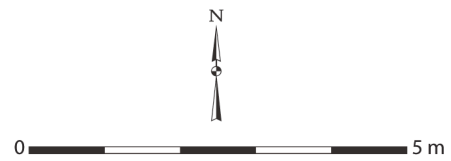
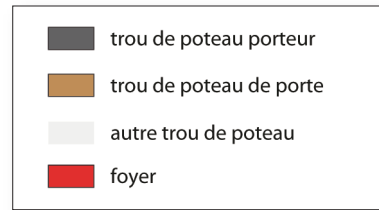
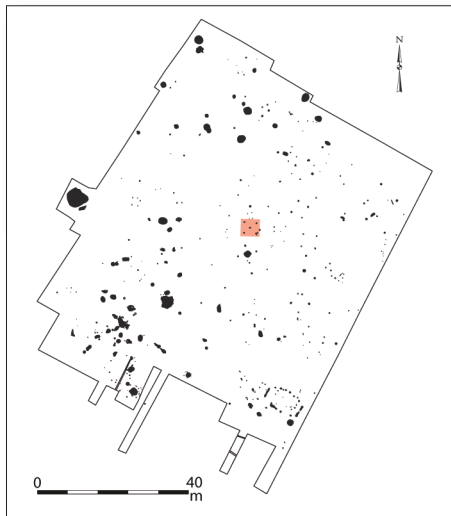

Buxerolles, Terre-qui-Fume  
Cat. 181 (E1)

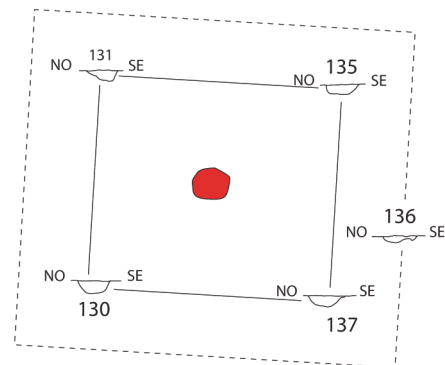
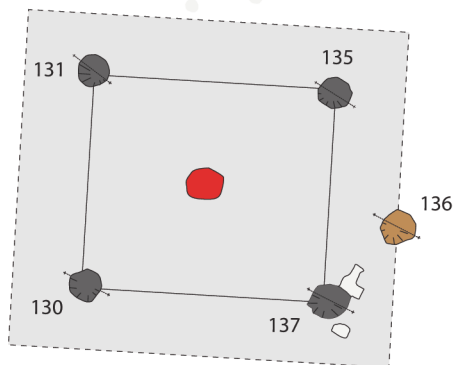

### Cat. 181 (E1)

Type : MIV1a

N° site : 86-01

Buxerolles, Terre-qui-Fume

Phase 2 ; datation : -450/-275

Nature du site : habitat rural ouvert

Module porteur (en m) : larg. : 2,87 ; long. : 3,25 ; superficie : 9,33 m<sup>2</sup>

Trou de poteau porteur (en cm) : 45 x 56 ; prof. : 17

Nombre d'accès : 1 ; largeur porte (en cm) : ind. ; orientation porte : N94°E

Profondeur trou de poteau de porte (en cm) : 9

Bibliographie : Maguer 2004

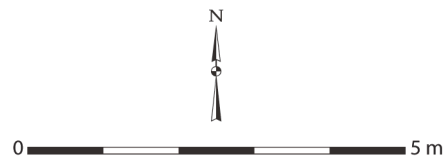
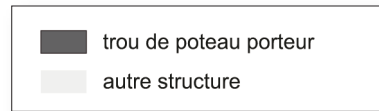
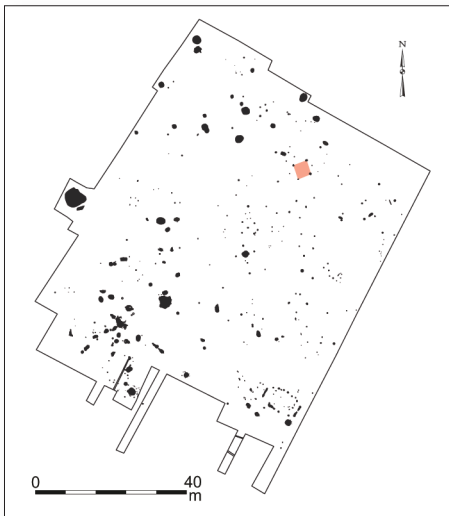

Buxerolles, Terre-qui-Fume  
Cat. 182 (E4)

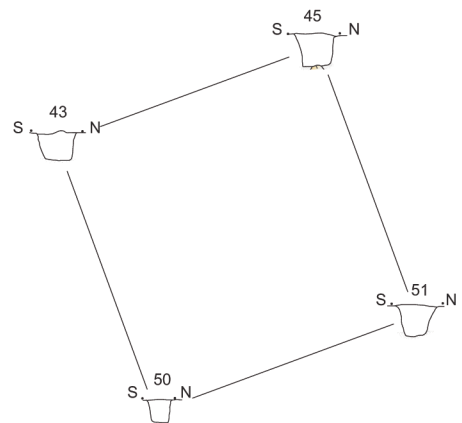
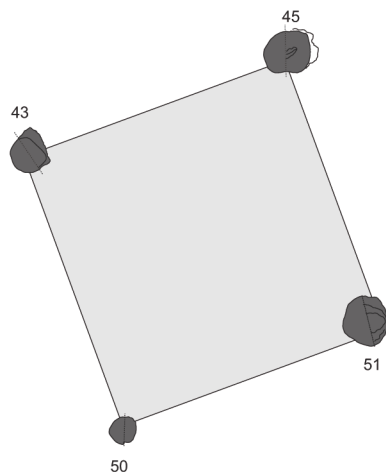

**Cat. 182 (E4)**

Type : MIV0a

N° site : 86-01

Buxerolles, Terre-qui-Fume

Phase 2 ; datation : -450/-275

Nature du site : habitat rural ouvert

Module porteur (en m) : larg. : 3,50 ; long. : 3,80 ; superficie : 13,30 m<sup>2</sup>

Trou de poteau porteur (en cm) : 60 x 66 ; prof. : 40

Bibliographie : Maguer 2004

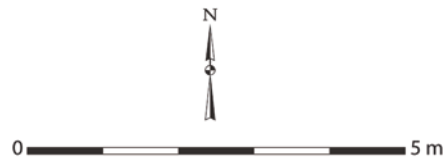
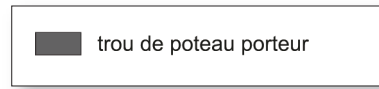
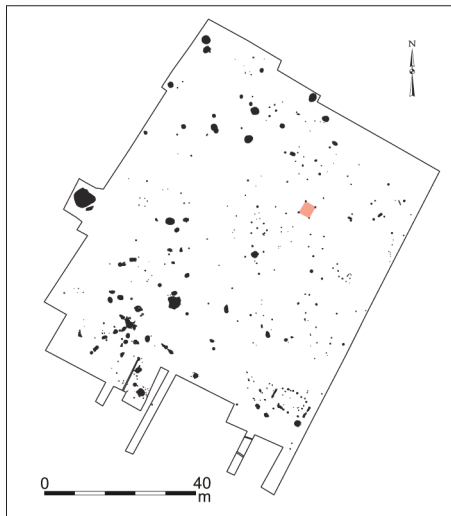

Buxerolles, Terre-qui-Fume  
Cat. 183 (E5)

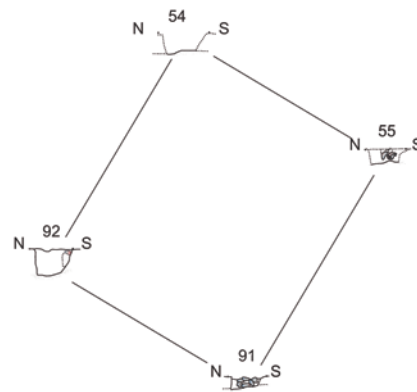
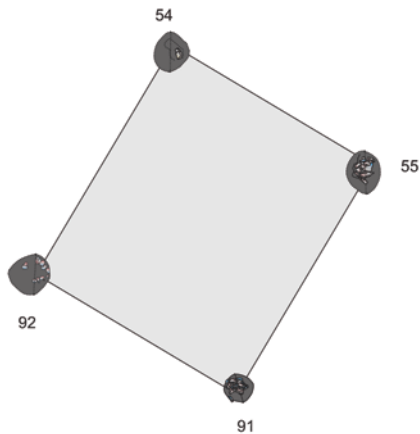

**Cat. 183 (E5)**

Type : MIV0a

N° site : 86-01

Buxerolles, Terre-qui-Fume

Phase 2 ; datation : -450/-275

Nature du site : habitat rural ouvert

Module porteur (en m) : larg. : 3,00 ; long. : 3,40 ; superficie : 10,20 m<sup>2</sup>

Trou de poteau porteur (en cm) : 53 x 55 ; prof. : 35

Bibliographie : Maguer 2004

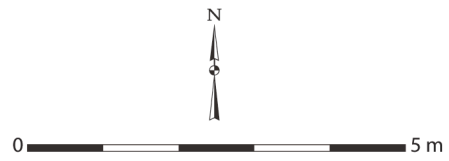
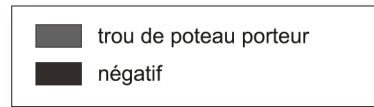
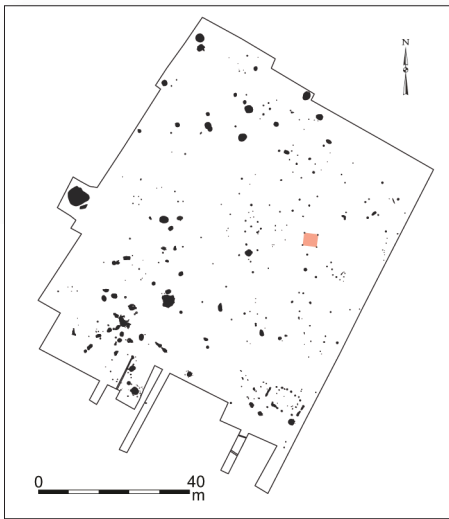

Buxerolles, Terre-qui-Fume  
Cat. 184 (E6)

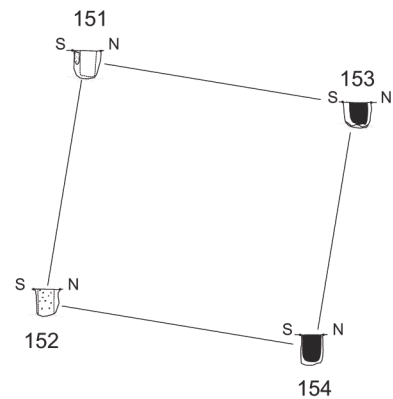
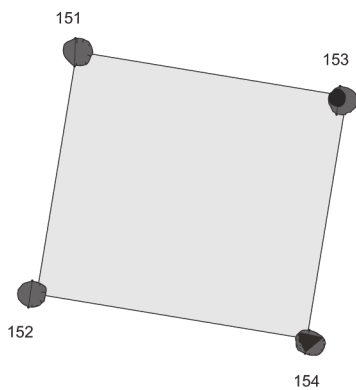

### Cat. 184 (E6)

Type : MIV0a

N° site : 86-01

Buxerolles, Terre-qui-Fume

Phase 2 ; datation : -450/-275

Nature du site : habitat rural ouvert

Module porteur (en m) : larg. : 3,22 ; long. : 3,50 ; superficie : 11,27 m<sup>2</sup>

Trou de poteau porteur (en cm) : 37 x 39 ; prof. : 40 ; dimension du négatif (en cm) : 25 x 30 ;

forme du poteau : fendu en rayon

Bibliographie : Maguer 2004

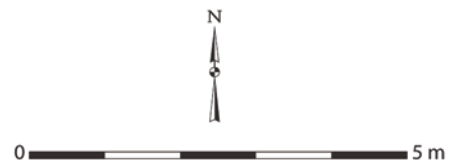
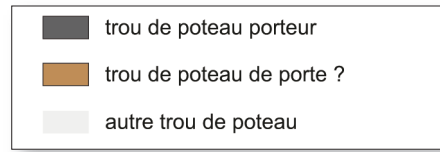

Buxerolles, Terre-qui-Fume  
Cat. 185 (E7)

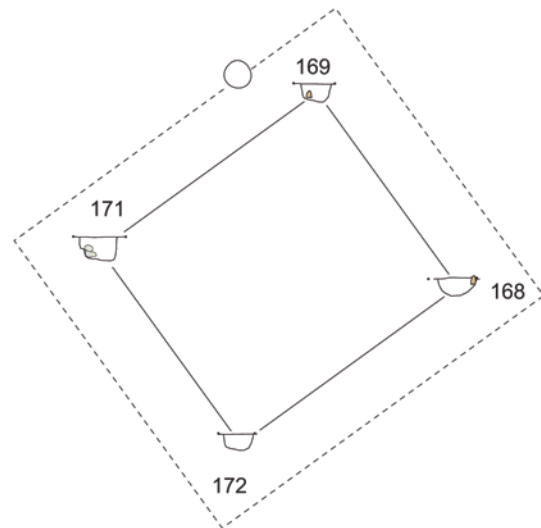
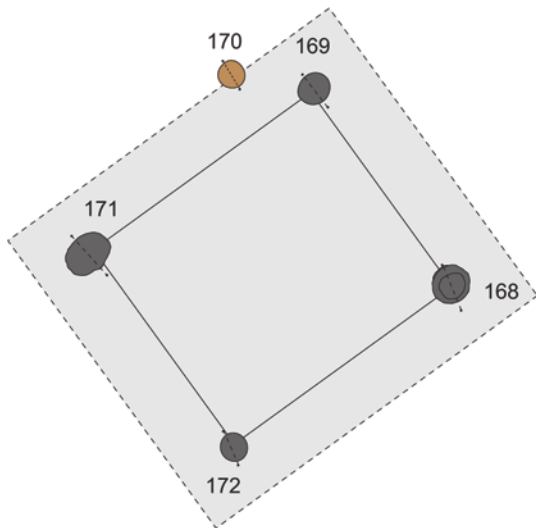

**Cat. 185 (E7)**

Type : MIV0a

N° site : 86-01

Buxerolles, Terre-qui-Fume

Phase 2 ; datation : -450/-275

Nature du site : habitat rural ouvert

Module porteur (en m) : larg. : 3,20 ; long. : 3,65 ; superficie : 11,68 m<sup>2</sup>

Trou de poteau porteur (en cm) : 51 x 63 ; prof. : 31

Bibliographie : Maguer 2004

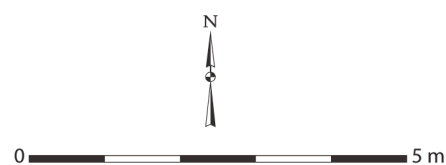
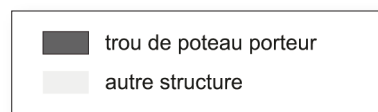
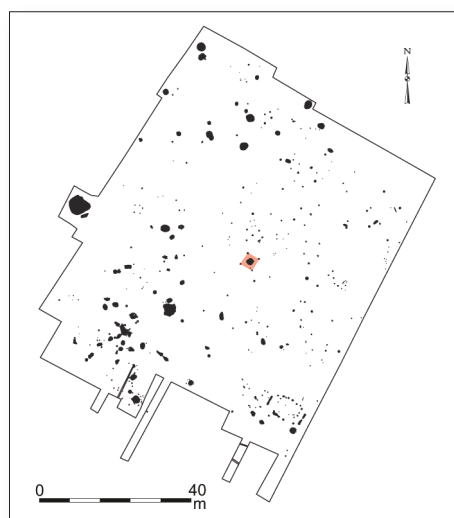

Buxerolles, Terre-qui-Fume  
Cat. 186 (E8)

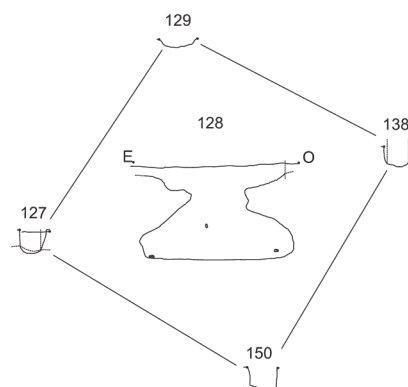
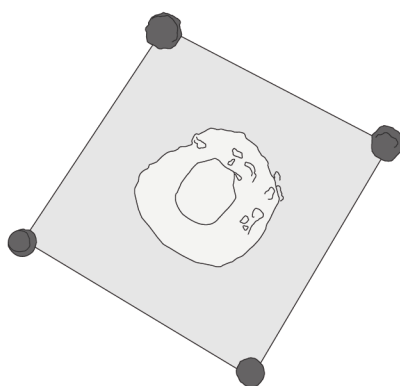

### Cat. 186 (E8)

Type : MIV0a

N° site : 86-01

Buxerolles, Terre-qui-Fume

Phase 2 ; datation : -450/-275

Nature du site : habitat rural ouvert

Module porteur (en m) : larg. : 3,30 ; long. : 3,50 ; superficie : 11,55 m<sup>2</sup>

Trou de poteau porteur (en cm) : 42 x 47 ; prof. : 32

Commentaire : silo contemporain du bâtiment.

Bibliographie : Maguer 2004

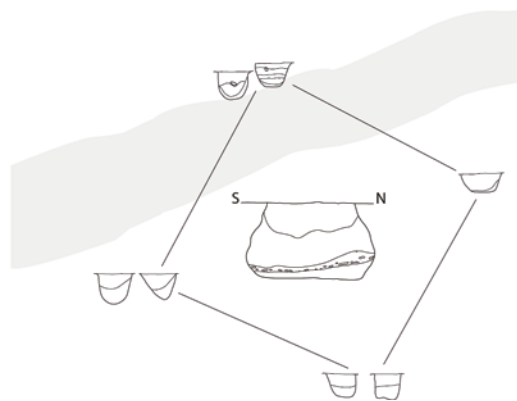
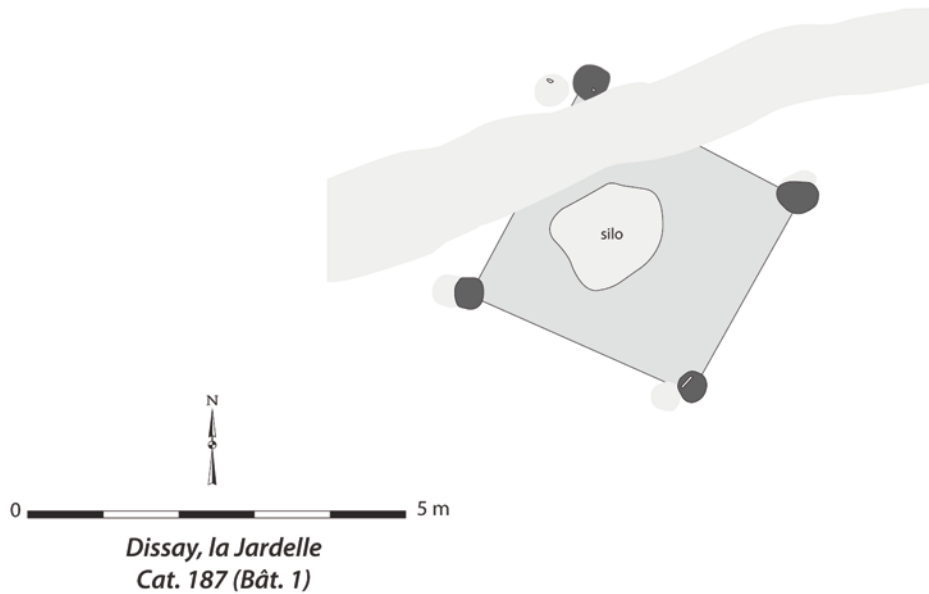

### Cat. 187 (Bât 1)

Type : MIV0a

N° site : 86-02

Dissay, la Jardelle

Phase 1 ; datation : -500/-400

Nature du site : indéterminée

Module porteur (en m) : larg. : 3,20 ; long. : 3,30 ; superficie : 10,56 m<sup>2</sup>

Trou de poteau porteur (en cm) : 48 x 50 ; prof. : 39

Commentaire : "protège" un silo ; TP doubles.

Bibliographie : Pautreau *et al.* 2001

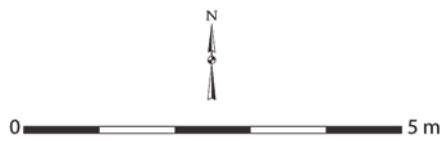
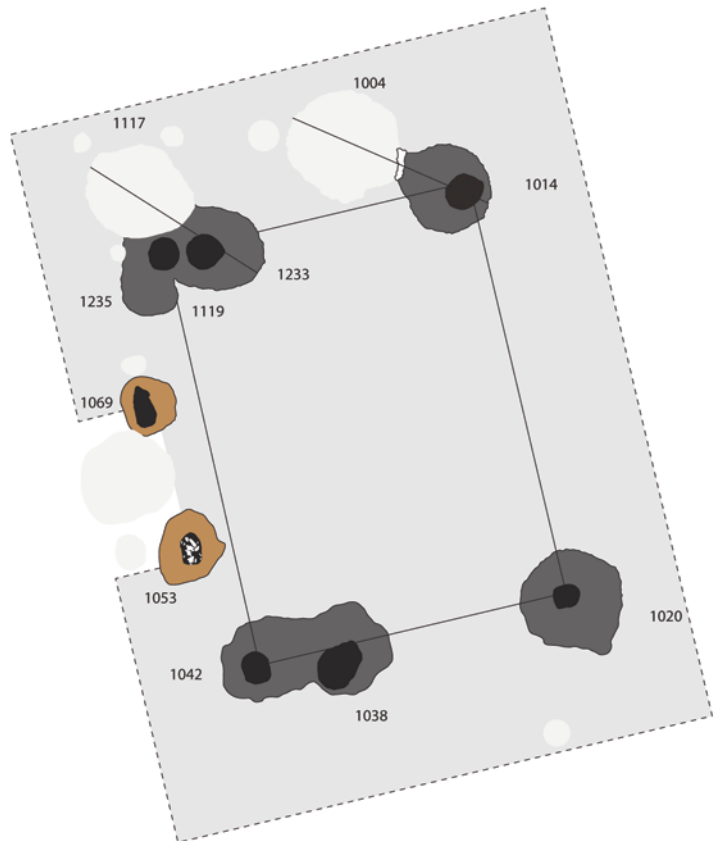
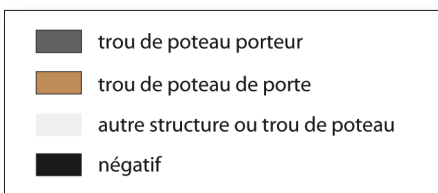
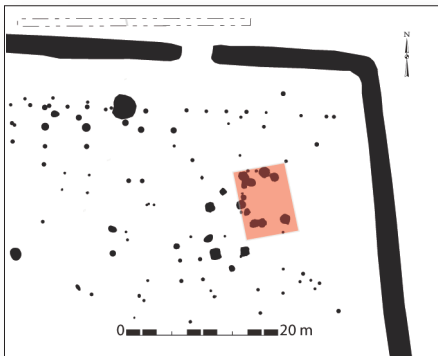

Migné-Auxances, les Rochereaux  
Cat. 188 (Bât. 1)

### Cat. 188 (Bât 1)

Type : MIV1a

N° site : 86-03

Migné-Auxances, les Rochereaux

Phase 3 ; datation : -120/-60

Nature du site : établissement rural ;

position du bâtiment : enclos principal

Module porteur (en m) : larg. : 4,00 ; long. : 5,51 ;

superficie : 22,04 m<sup>2</sup>

Trou de poteau porteur (en cm) : 132 x 150 ;

prof. : 100 ; dimension du négatif (en cm) : 44 x 53 ;

forme du poteau : équarrie

Nombre d'accès : 1 ; largeur porte (en cm) : 150 ;

orientation porte : N103°O

Profondeur trou de poteau de porte (en cm) : 30

Négatif montant de porte (en cm) : 26 x 55 ;

forme des montants : oblongue

Bibliographie : Toledo i Mur 2005

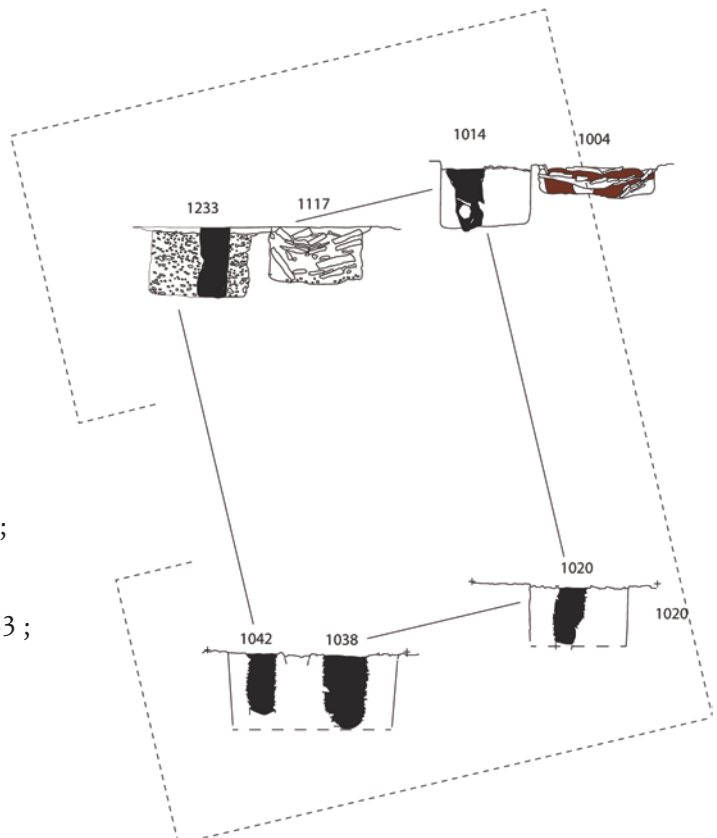

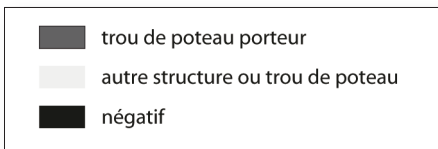
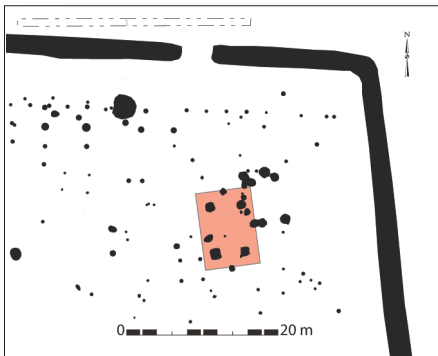

0 5 m

Migné-Auxances, les Rochereaux  
Cat. 189 (Bât. 2)

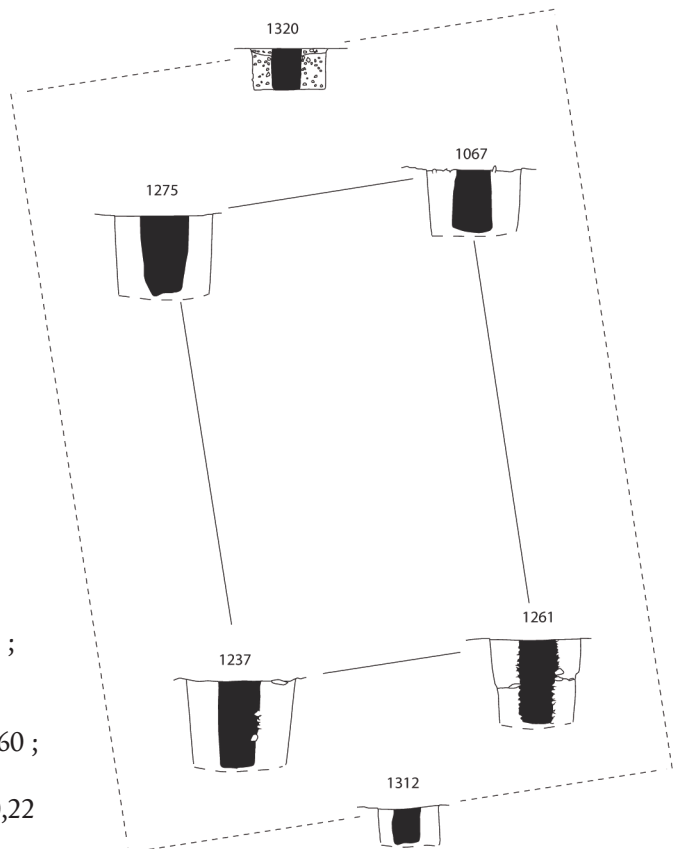
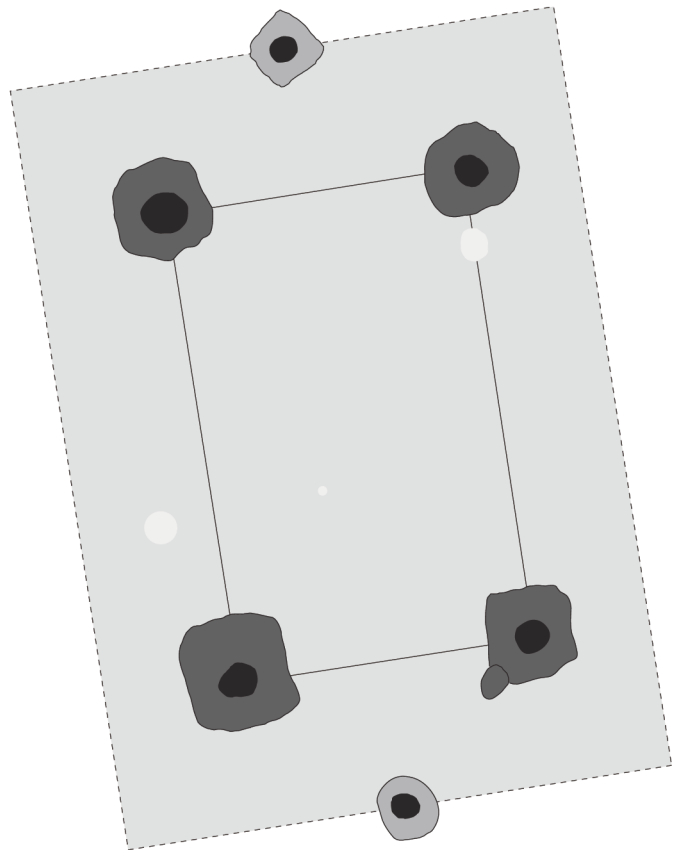

### Cat. 189 (Bât 2)

Type : MIV0a

N° site : 86-03

Migné-Auxances, les Rochereaux

Phase 3 ; datation : -60/-30

Nature du site : établissement rural ;

position du bâtiment : enclos principal

Module porteur (en m) : larg. : 4,13 ; long. : 6,22 ;  
superficie : 25,69 m<sup>2</sup>

Trou de poteau porteur (en cm) : 140 x 160 ;  
prof. : 116 ; dimension du négatif (en cm) : 52 x 60 ;  
forme du poteau : circulaire

Dimensions hors tout du bâtiment (en m) : ? x 10,22

Profondeur éléments de paroi (en cm) : 56 ;

nature des structures de la paroi : deux trous de poteau

Bibliographie : Toledo i Mur 2005

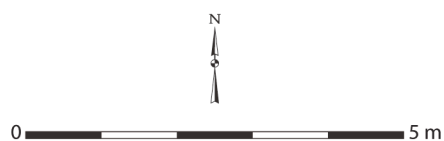
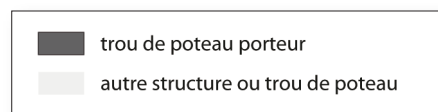
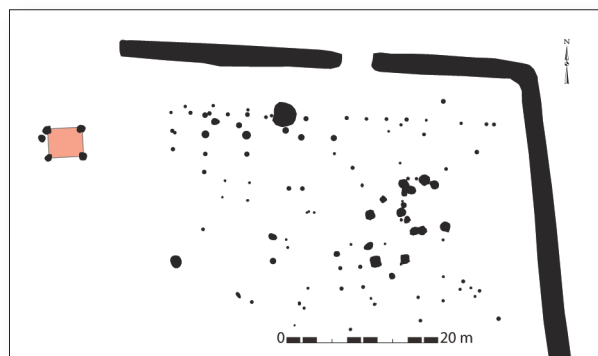

Migné-Auxances, les Rochereaux  
Cat. 190 (Bât. 5)

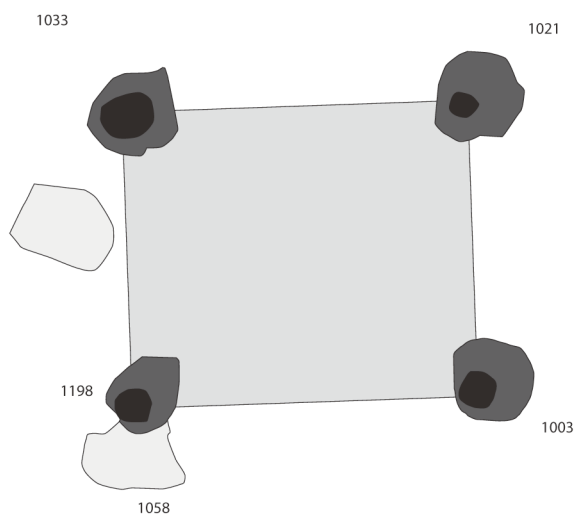

### Cat. 190 (Bât 5)

Type : MIV0a

N° site : 86-03

Migné-Auxances, les Rochereaux

Phase 3 ; datation : -120/-30

Nature du site : établissement rural ; position du bâtiment : enclos principal

Module porteur (en m) : larg. : 3,80 ; long. : 4,40 ; superficie : 16,72 m<sup>2</sup>

Trou de poteau porteur (en cm) : 100 x 110 ; prof. : 60

Commentaire : coupes des trous de poteau absentes.

Bibliographie : Toledo i Mur 2005

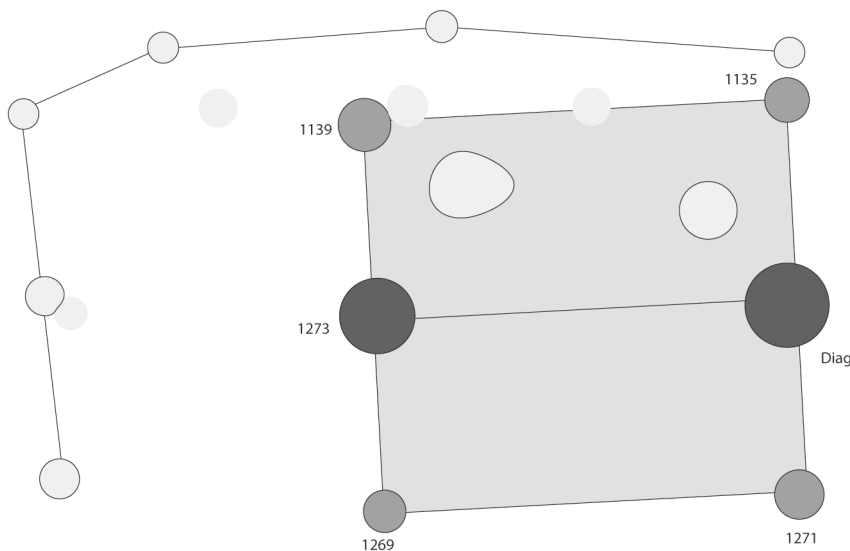
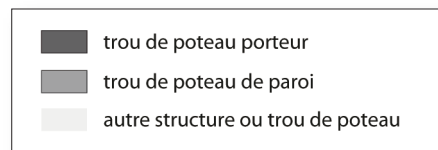
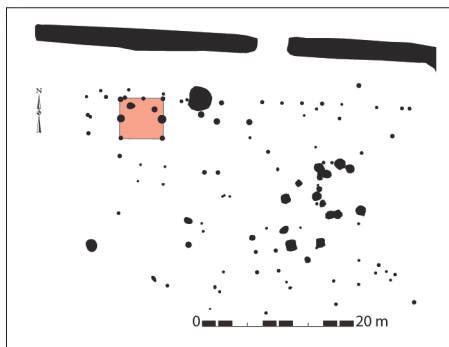

### Cat. 191 (Bât 6)

Type : MII0b

N° site : 86-03

Migné-Auxances, les Rochereaux

Phase 3 ; datation : -60/-30

Nature du site : établissement rural ; position du bâtiment : enclos principal

Module porteur (en m) : long. : 5,45

Trou de poteau porteur (en cm) : 100 x 100 ; prof. : 62

Dimensions hors tout du bâtiment (en m) : 5,11 x 5,45 ; superficie : 28 m<sup>2</sup>

Profondeur éléments de paroi (en cm) : 20 ; nature des structures de la paroi : trous de poteau

Commentaire : identique aux bâtiments des Gains (86-06). Coupes des trous de poteau absentes du rapport de fouille.

Bibliographie : Toledo i Mur 2005

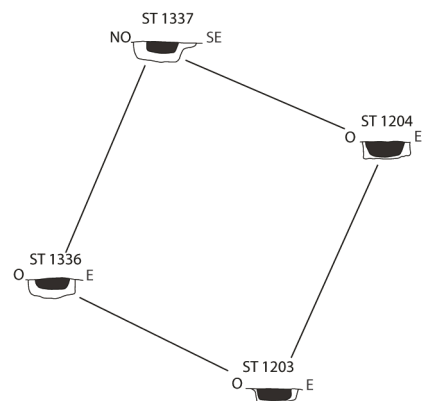
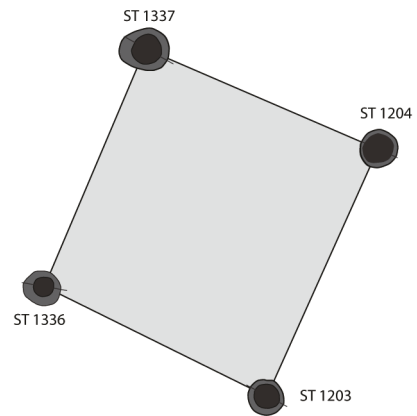
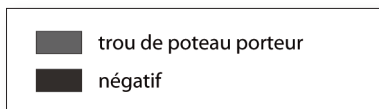
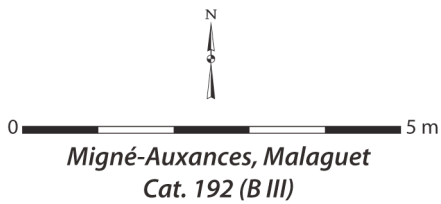
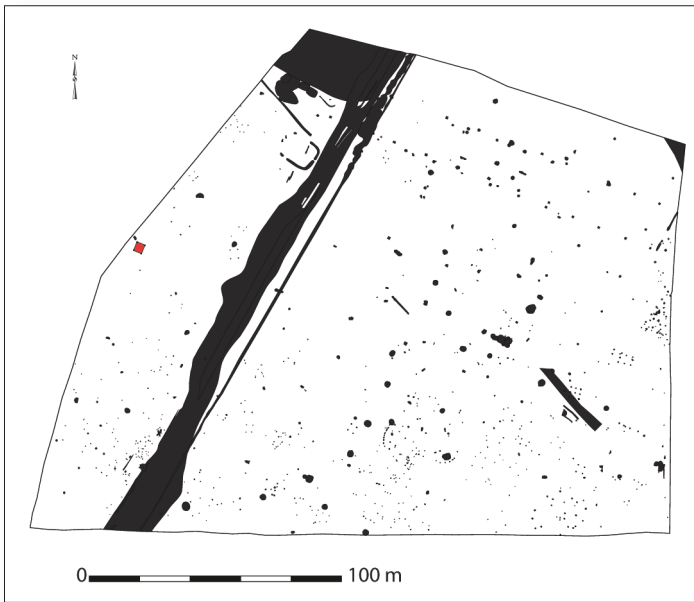

**Cat. 192 (BIII)**

Type : MIV0a

N° site : 86-04

Migné-Auxances, Malaguet

Phase 1 ; datation : -500/-400

Nature du site : habitat rural ouvert

Module porteur (en m) : larg. : 3,30 ; long. : 3,45 ; superficie : 11,39 m<sup>2</sup>

Trou de poteau porteur (en cm) : 50 x 50 ; prof. : 22 ; dimension du négatif (en cm) : 40 x 40 ;

forme du poteau : circulaire

Bibliographie : Sartou, Delalande 2012

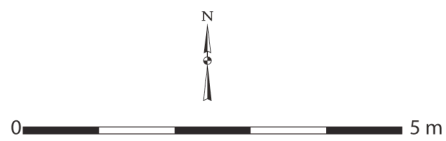
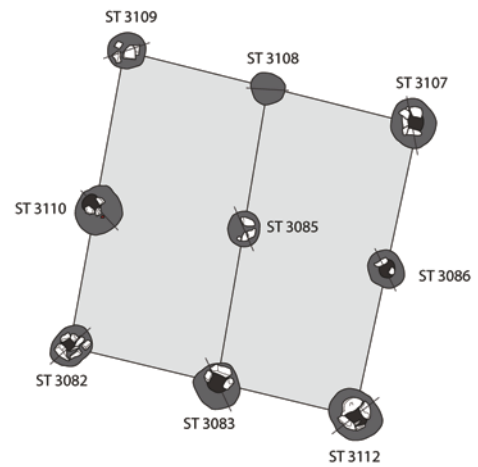
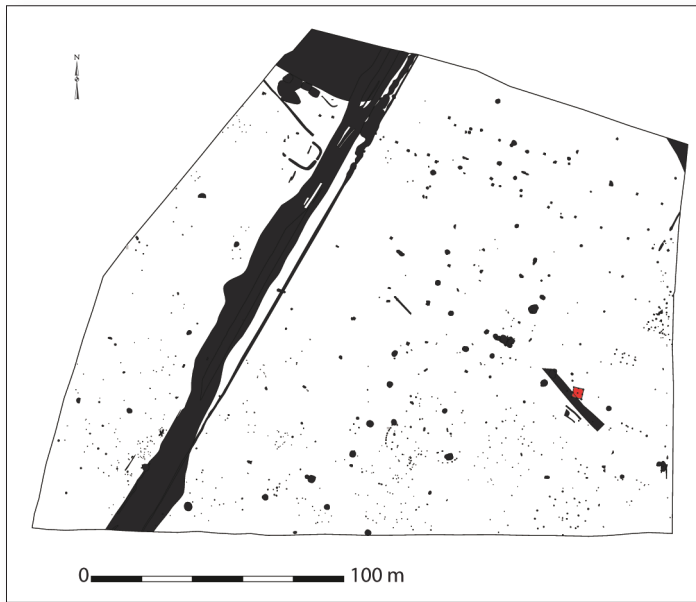

Migné-Auxances, Malaguet  
Cat. 193 (B IX)

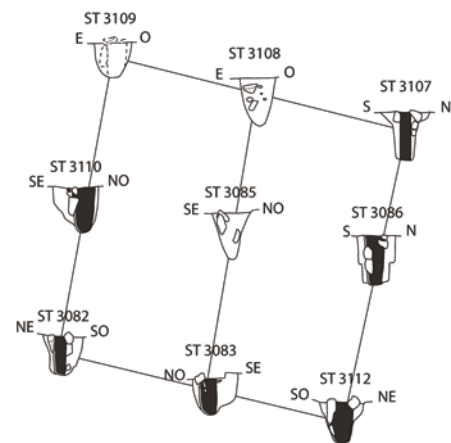
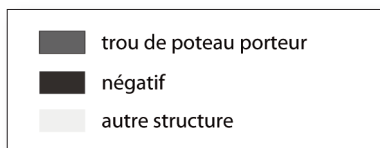

### Cat. 193 (BIX)

Type : MIX0a

N° site : 86-04

Migné-Auxances, Malaguet

Phase 1 ; datation : -500/-400

Nature du site : habitat rural ouvert

Module porteur (en m) : larg. : 4,00 ; long. : 4,00 ; superficie : 16 m<sup>2</sup>

Trou de poteau porteur (en cm) : 68 x 71 ; prof. : 70 ; dimension du négatif (en cm) : 20 x 30 ;

forme du poteau : circulaire

Bibliographie : Sartou, Delalande 2012

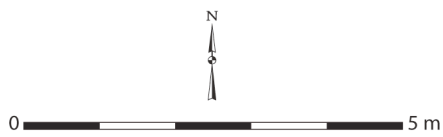
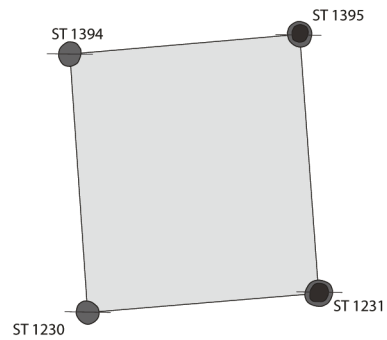
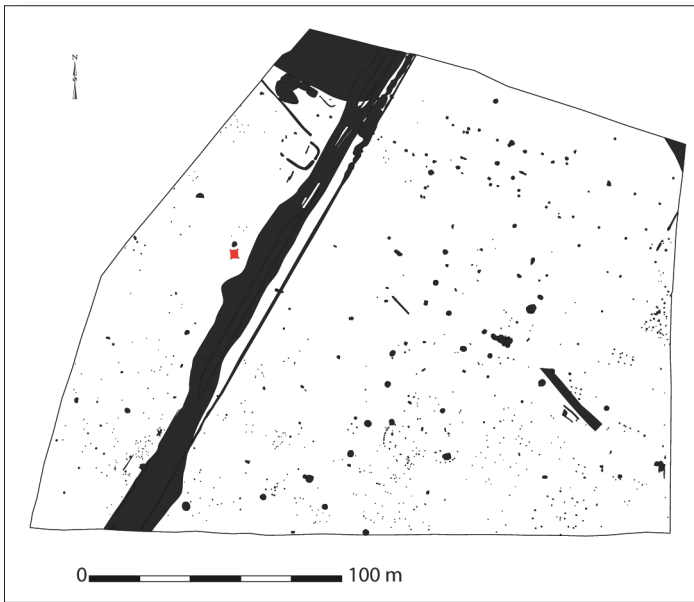

Malaguet, Migné-Auxances  
Cat. 194 (BV)

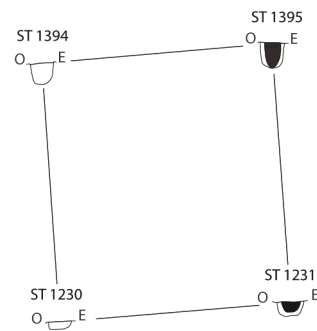
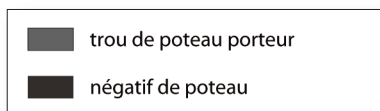

### Cat. 194 (BV)

Type : MIV0a

N° site : 86-04

Migné-Auxances, Malaguet

Phase 1 ; datation : -500/-400

Nature du site : habitat rural ouvert

Module porteur (en m) : larg. : 3,05 ; long. : 3,45 ; superficie : 10,52 m<sup>2</sup>

Trou de poteau porteur (en cm) : 32 x 32 ; prof. : 35 ; dimension du négatif (en cm) : 20 x 20 ;

forme du poteau : circulaire

Bibliographie : Sartou, Delalande 2012

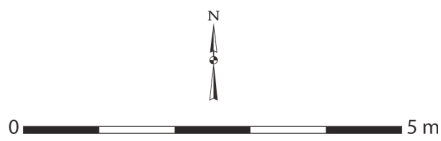
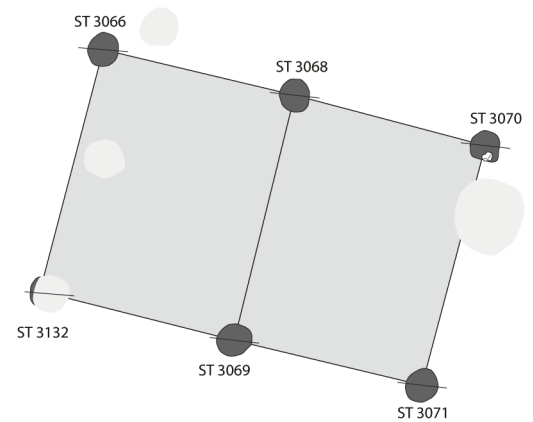
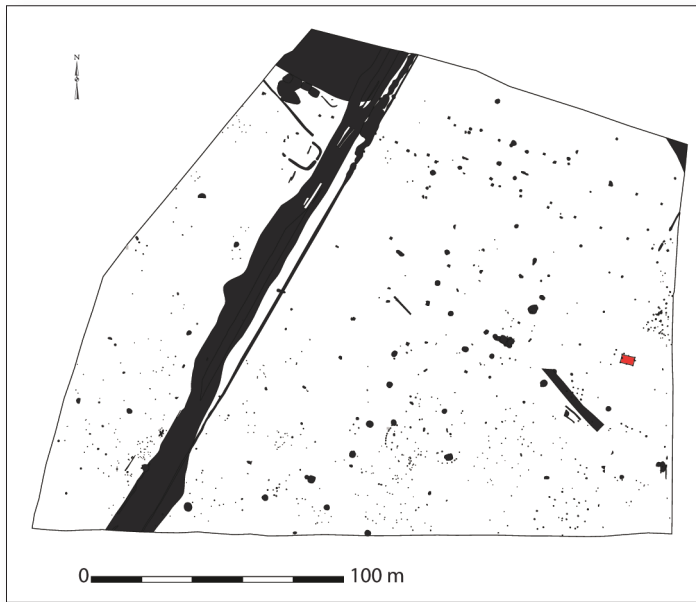

Migné-Auxances, Malaguet  
Cat. 195 (BVII)

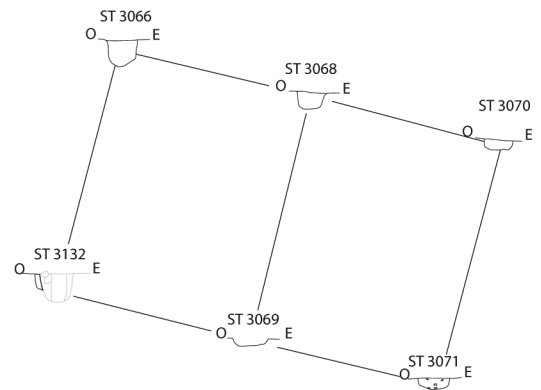
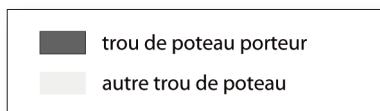

### Cat. 195 (BVII)

Type : MVI0a

N° site : 86-04

Migné-Auxances, Malaguet

Phase 1 ; datation : -500/-400

Nature du site : habitat rural ouvert

Module porteur (en m) : larg. : 3,30 ; long. : 5,25 ; superficie : 17,33 m<sup>2</sup>

Trou de poteau porteur (en cm) : 45 x 45 ; prof. : 36

Bibliographie : Sartou, Delalande 2012

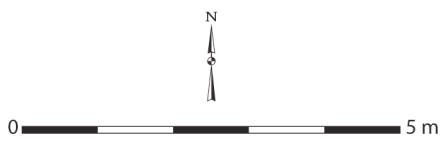
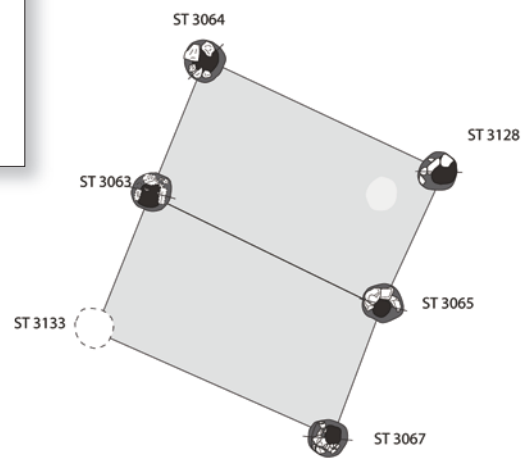
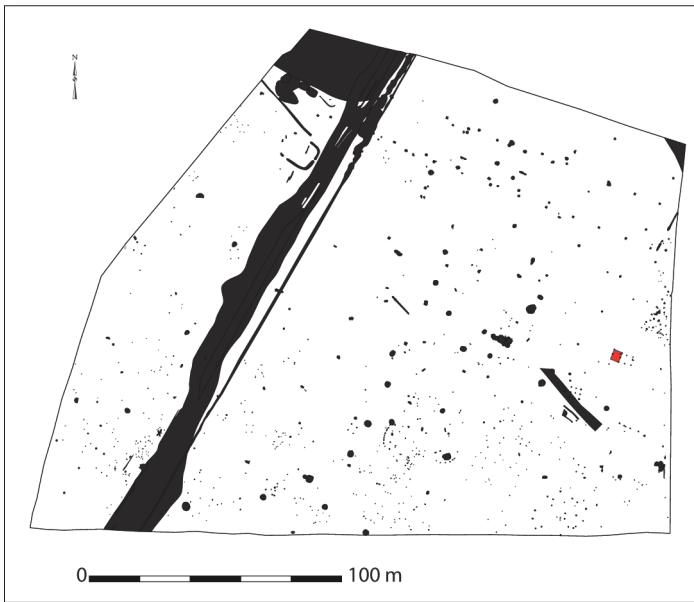

Migné-Auxances, Malaguet  
Cat. 196 (BVIII)

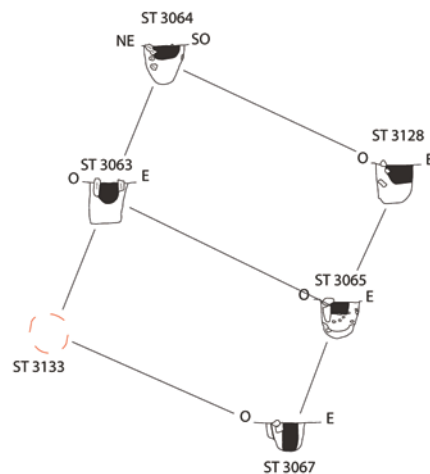
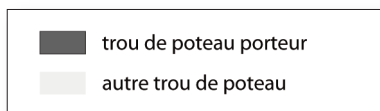

### Cat. 196 (BVIII)

Type : MVI0a

N° site : 86-04

Migné-Auxances, Malaguet

Phase 1 ; datation : -500/-400

Nature du site : habitat rural ouvert

Module porteur (en m) : larg. : 3,40 ; long. : 3,80 ; superficie : 12,92 m<sup>2</sup>

Trou de poteau porteur (en cm) : 50 x 55 ; prof. : 50 ; dimension du négatif (en cm) : 29 x 39 ;

forme du poteau : équarrie ?

Bibliographie : Sartou, Delalande 2012

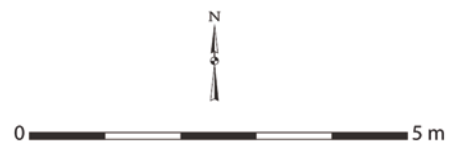
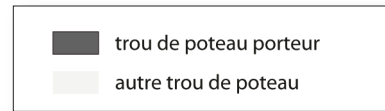
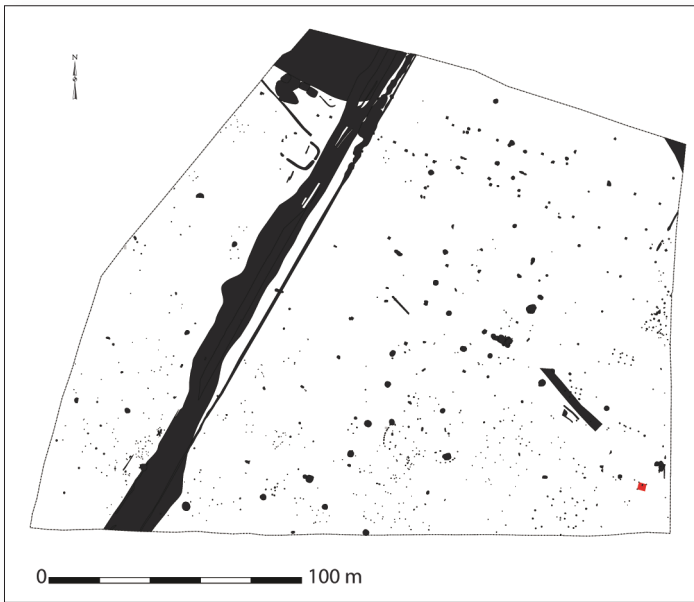

Migné-Auxances, Malaguet  
Cat. 197 (BXIV)

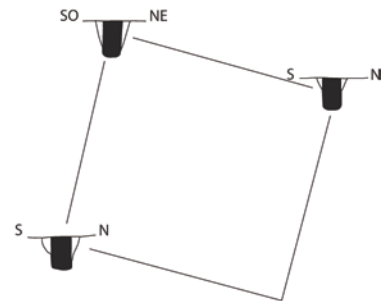
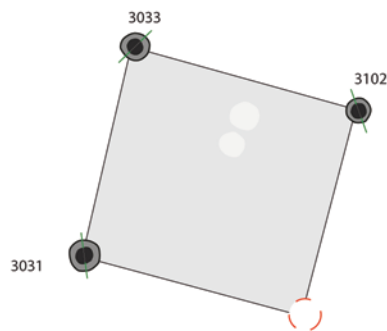

### Cat. 197 (BXIV)

Type : MIV0a

N° site : 86-04

Migné-Auxances, Malaguet

Phase 1 ; datation : -500/-400

Nature du site : habitat rural ouvert

Module porteur (en m) : larg. : 2,90 ; long. : 3,10 ; superficie : 8,99 m<sup>2</sup>

Trou de poteau porteur (en cm) : 36 x 38 ; prof. : 48 ; dimension du négatif (en cm) : 20 x 20 ;

forme du poteau : circulaire

Bibliographie : Sartou, Delalande 2012

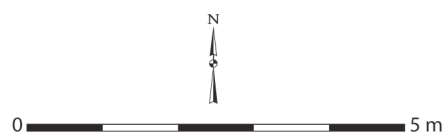
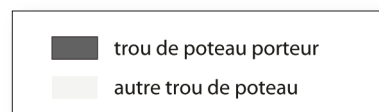
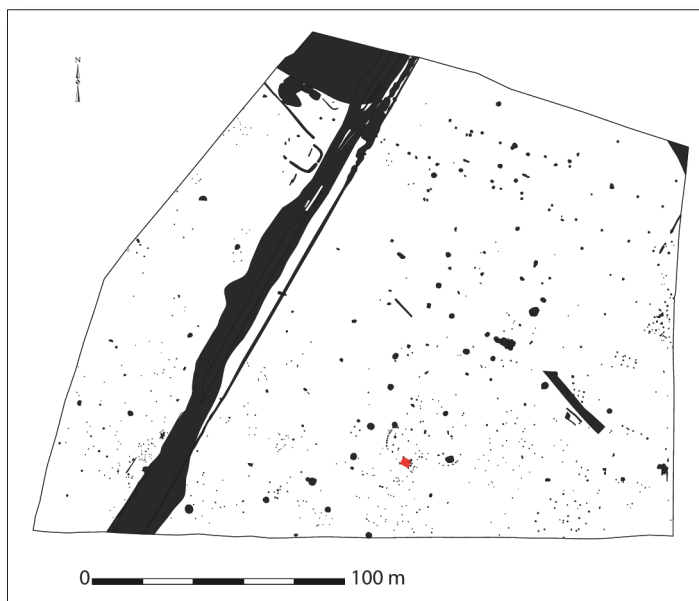

Migné-Auxances, Malaguet  
 Cat. 198 (BXV)

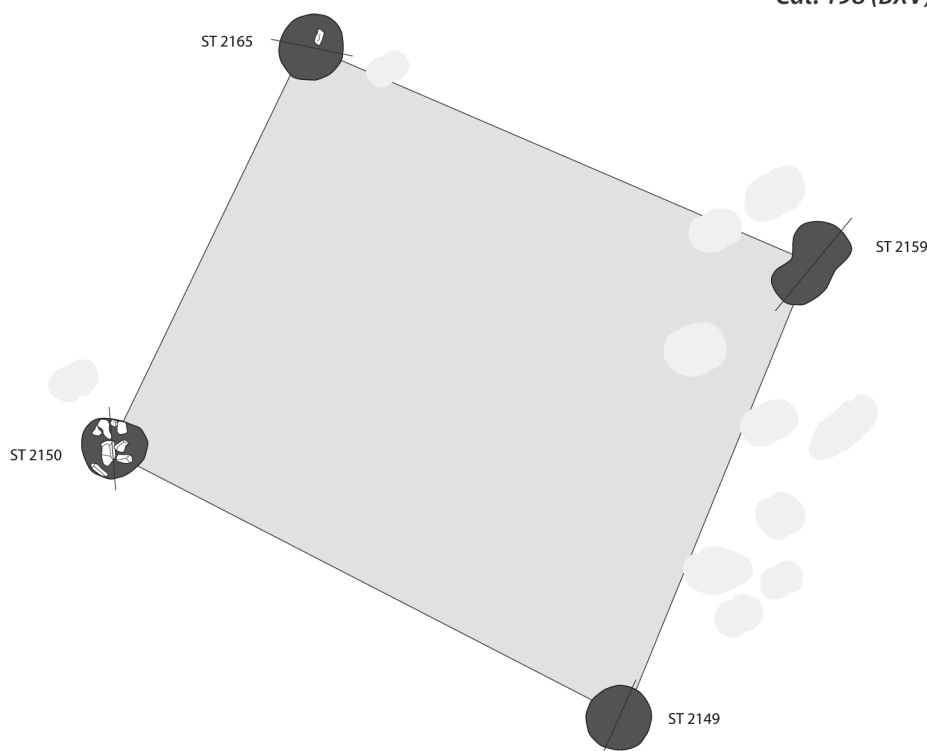

### Cat. 198 (BXV)

Type : MIV0a

N° site : 86-04

Migné-Auxances, Malaguet

Phase 1 ; datation : -500/-400

Nature du site : habitat rural ouvert

Module porteur (en m) : larg. : 3,05 ; long. : 3,70 ; superficie : 11,29 m<sup>2</sup>

Trou de poteau porteur (en cm) : 45 x 45 ; prof. : 21

Bibliographie : Sartou, Delalande 2012

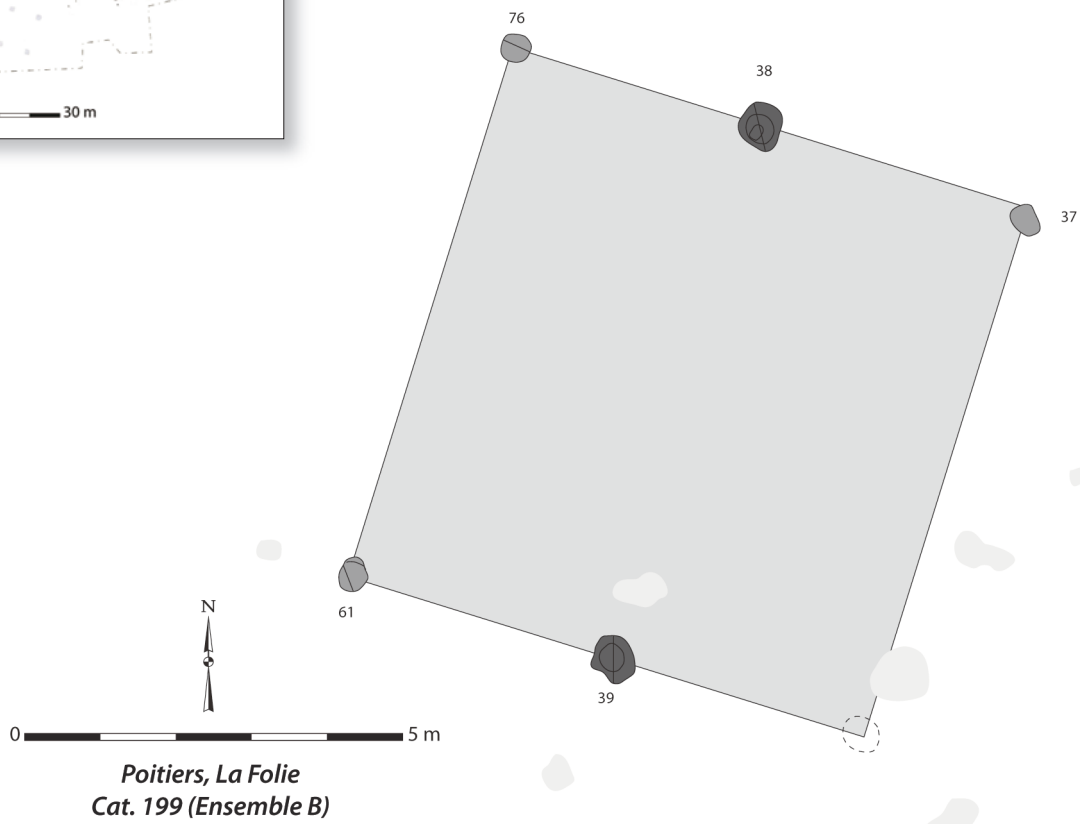
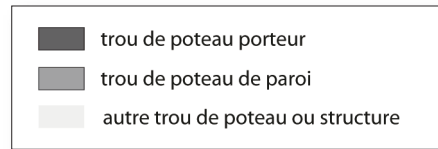

**Cat. 199 (Ensemble B)**

Type : MIII0b

N° site : 86-05

Poitiers, la Folie

Phase 1 ; datation : -650/-550

Nature du site : indéterminée

Module porteur (en m) : long. : 7,60

Trou de poteau porteur (en cm) : 60 x 60 ; prof. : 53

Profondeur éléments de paroi (en cm) : 36 ; nature des structures de la paroi : trous de poteau

Bibliographie : Tchéremissinoff *et al.* 2001

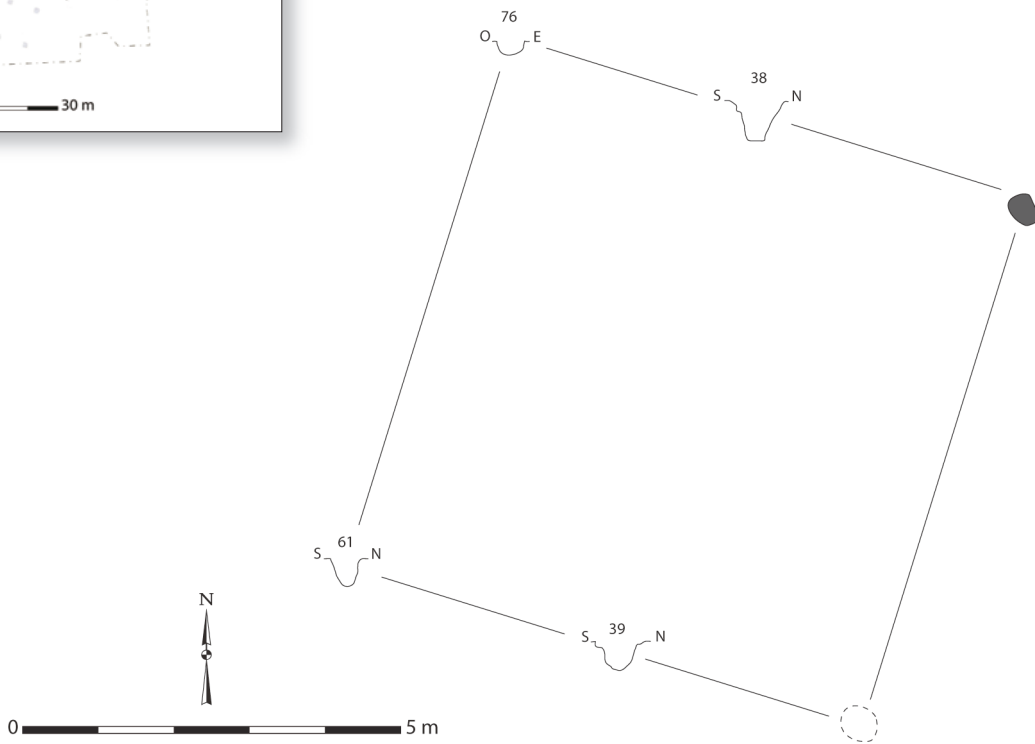
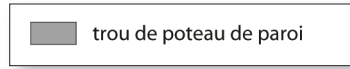
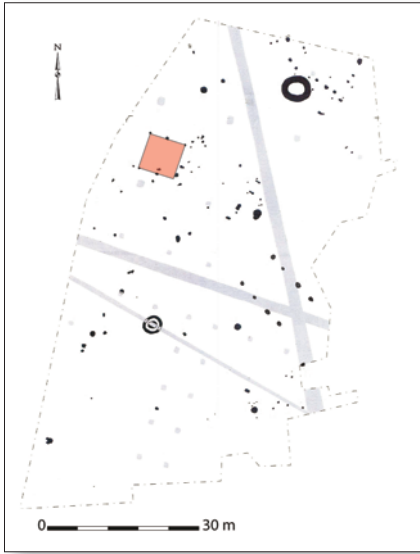

Poitiers, La Folie  
Cat. 199 (Ensemble B)

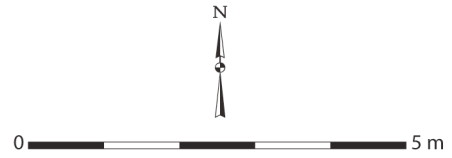

Poitiers, La Folie  
Cat. 200 (Ensemble C)

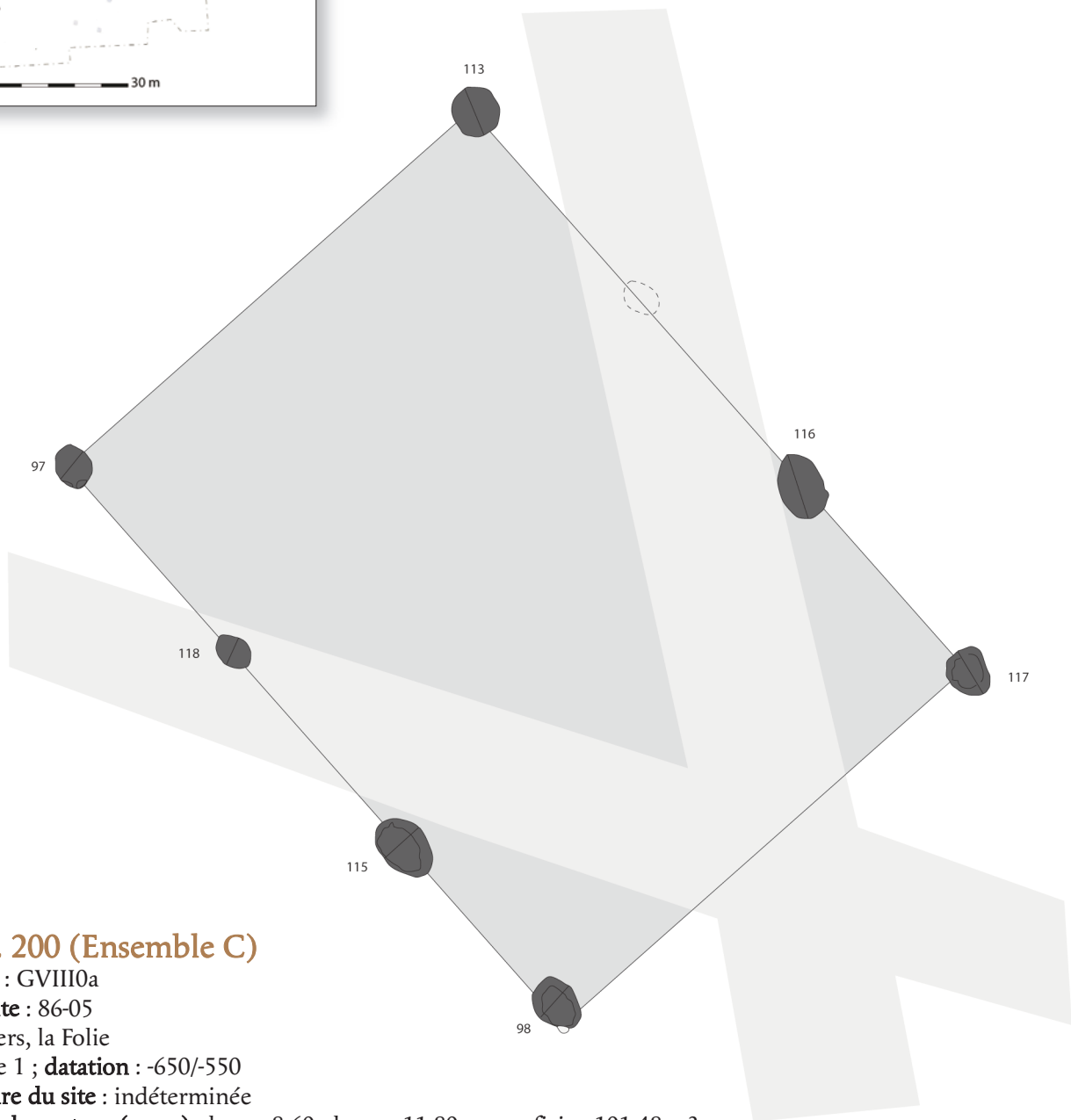

**Cat. 200 (Ensemble C)**

Type : GVIII0a

N° site : 86-05

Poitiers, la Folie

Phase 1 ; datation : -650/-550

Nature du site : indéterminée

Module porteur (en m) : larg. : 8,60 ; long. : 11,80 ; superficie : 101,48 m<sup>2</sup>

Trou de poteau porteur (en cm) : 70 x 70 ; prof. : 60

Bibliographie : Tchéremissinoff *et al.* 2001

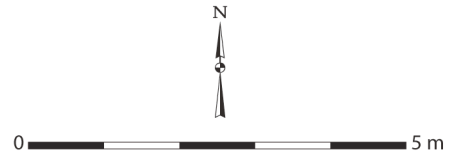
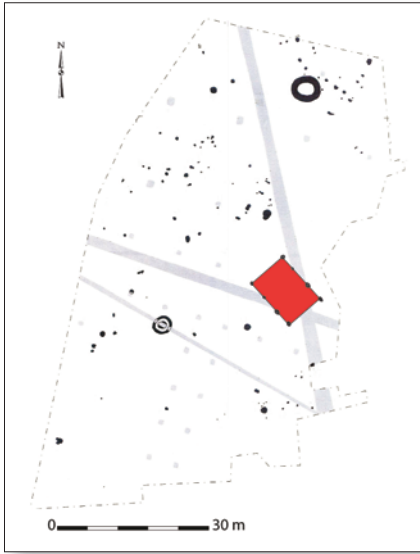

Poitiers, La Folie  
Cat. 200 (Ensemble C)

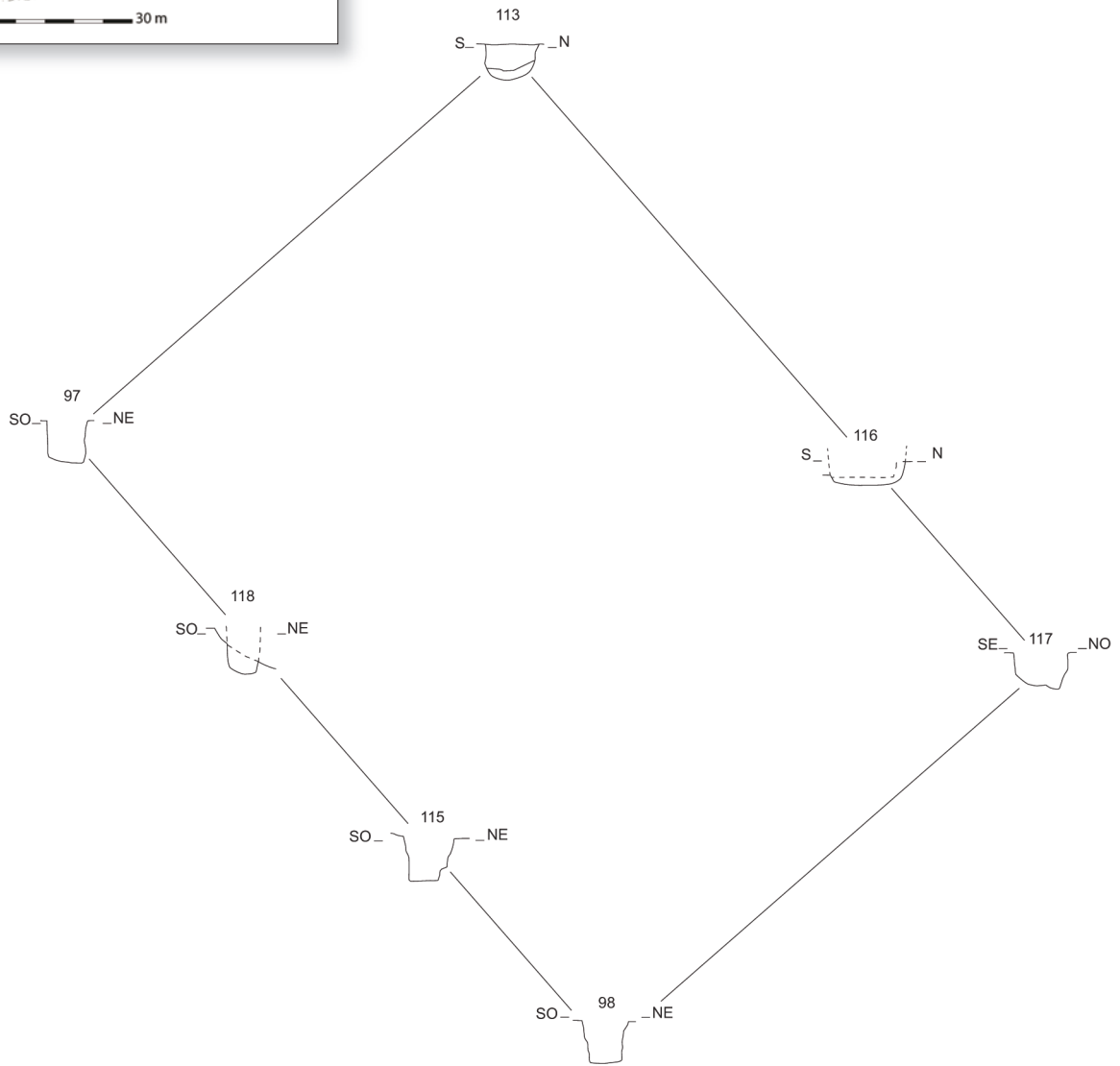

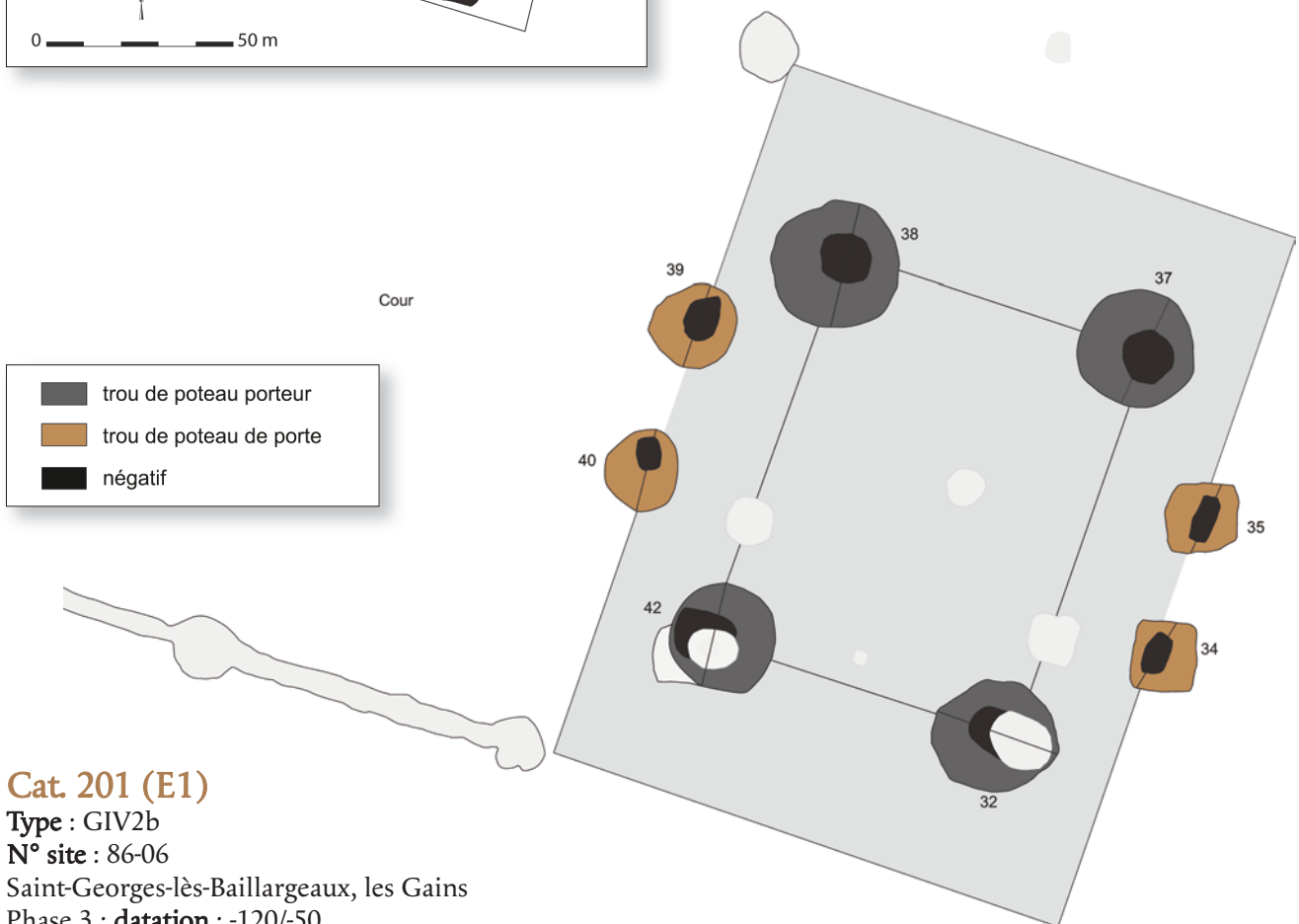
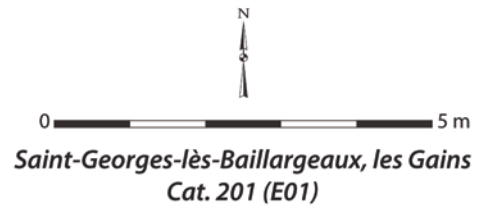

### Cat. 201 (E1)

Type : GIV2b

N° site : 86-06

Saint-Georges-lès-Baillargeaux, les Gains

Phase 3 ; **datation** : -120/-50

**Nature du site** : habitat aristocratique ; **position du bâtiment** : enclos principal

**Module porteur (en m)** : larg. : 4,27 ; long. : 5,50 ; superficie : 23,48 m<sup>2</sup>

**Trou de poteau porteur (en cm)** : 175 x 175 ; prof. : 90 ; **dimension du négatif (en cm)** : 77 x 77 ;

**forme du poteau** : circulaire

**Dimensions hors tout du bâtiment (en m)** : 7,25 x 9,25 ; superficie : 67 m<sup>2</sup>

**Nombre d'accès** : 2 ; **largeur porte 1 (en cm)** : 141 ; **largeur porte 2 (en cm)** : 125 ;

**orientation porte 1** : N72°O ; **orientation porte 2** : N108°E

**Profondeur trou de poteau de porte (en cm)** : 30

**Négatif montant de porte (en cm)** : 43 x 64 ; **forme des montants** : quadrangulaire et oblongue

**Nature des structures de la paroi** : sablière basse, torchis sur clayonnage

**Commentaire** : bâtiment incendié, nombreux fragments de torchis, environ un millier de clous, tous de même facture.

**Bibliographie** : Maguer 2014a ; 2016a et b ; Maguer *et al.* 2015

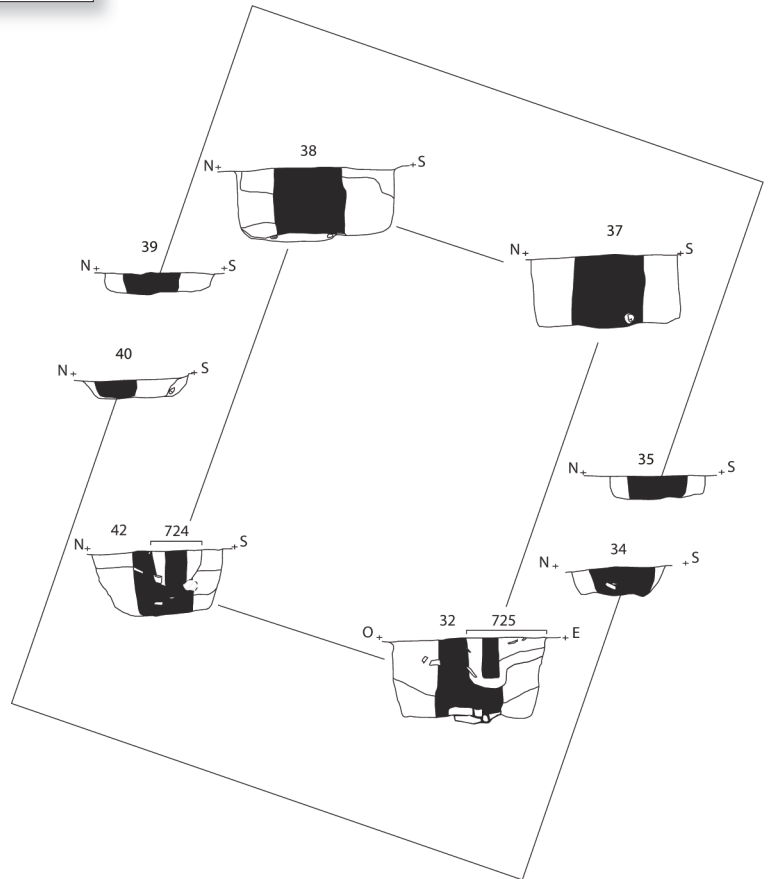
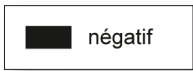
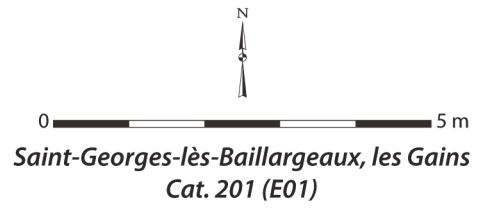

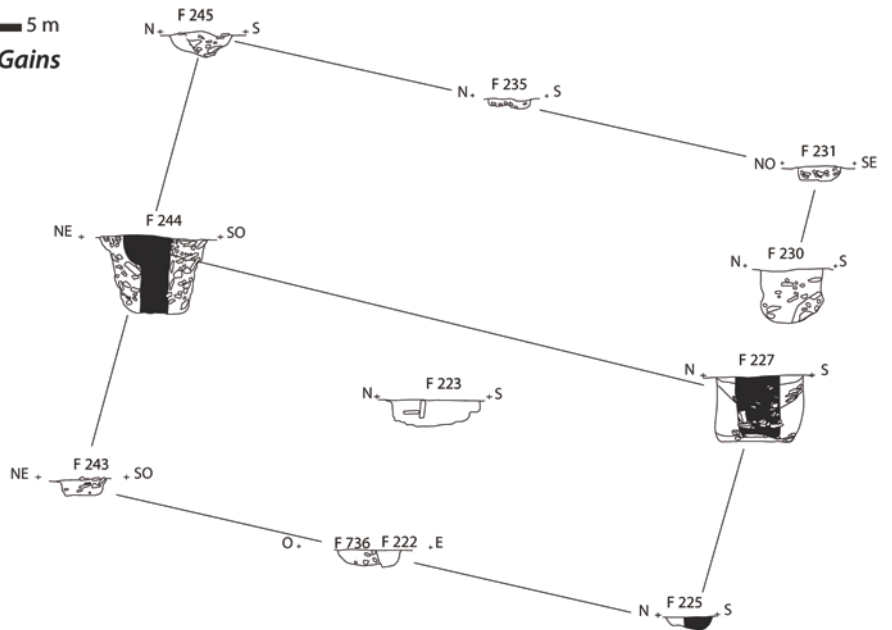
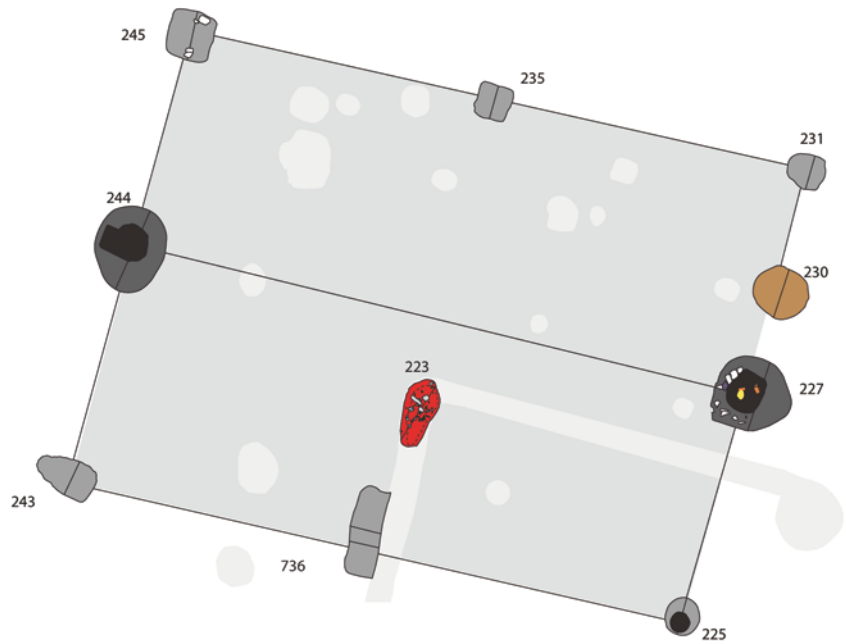
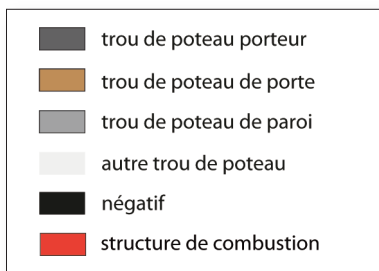

**Cat. 202 (E10)**

Type : III1b

N° site : 86-06

Saint-Georges-lès-Baillargeaux, les Gains

Phase 3 ; datation : -50/-30

Nature du site : habitat aristocratique ;

position du bâtiment : enclos principal

Module porteur (en m) : long. : 8,80

Trou de poteau porteur (en cm) : 96 x 115 ;

prof. : 82 ; dimension du négatif (en cm) :

53 x 58 ; forme du poteau : équarrie

Dimensions hors tout du bâtiment (en m) :

6,00 x 8,80 ; superficie : 53 m<sup>2</sup>

Nombre d'accès : 1 ; largeur porte (en cm) : 100 ;

orientation porte : N103°E

Profondeur trou de poteau de porte (en cm) : 57

Profondeur éléments de paroi (en cm) : 25 ;

nature des structures de la paroi : trous de poteau

Bibliographie : Maguer 2014a



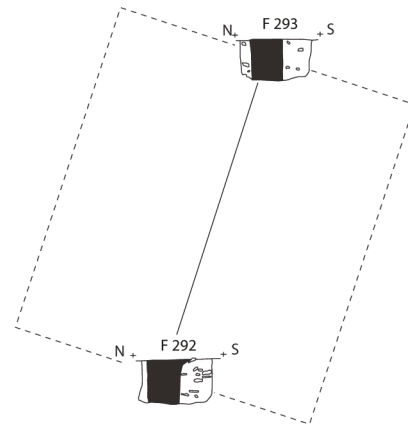
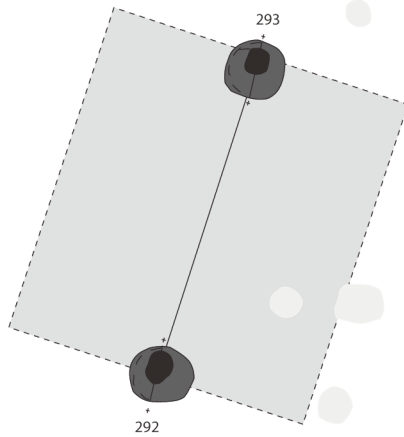
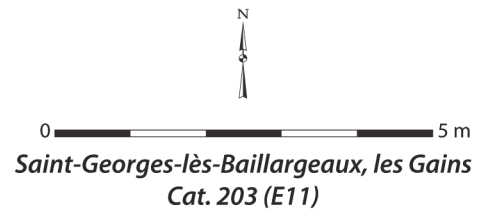
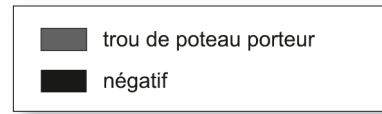

### Cat. 203 (E11)

Type : MII0a

N° site : 86-06

Saint-Georges-lès-Baillargeaux, les Gains

Phase 3 ; datation : -50/-30

Nature du site : habitat aristocratique ; position du bâtiment : enclos principal

Module porteur (en m) : long. : 3,86

Trou de poteau porteur (en cm) : 78 x 85 ; prof. : 48 ; dimension du négatif (en cm) : 32 x 35 ;

forme du poteau : équarrie

Bibliographie : Maguer 2014a

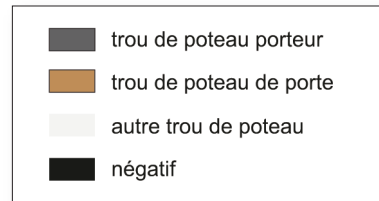

Saint-Georges-lès-Baillargeaux, les Gains  
Cat. 204 (E19)

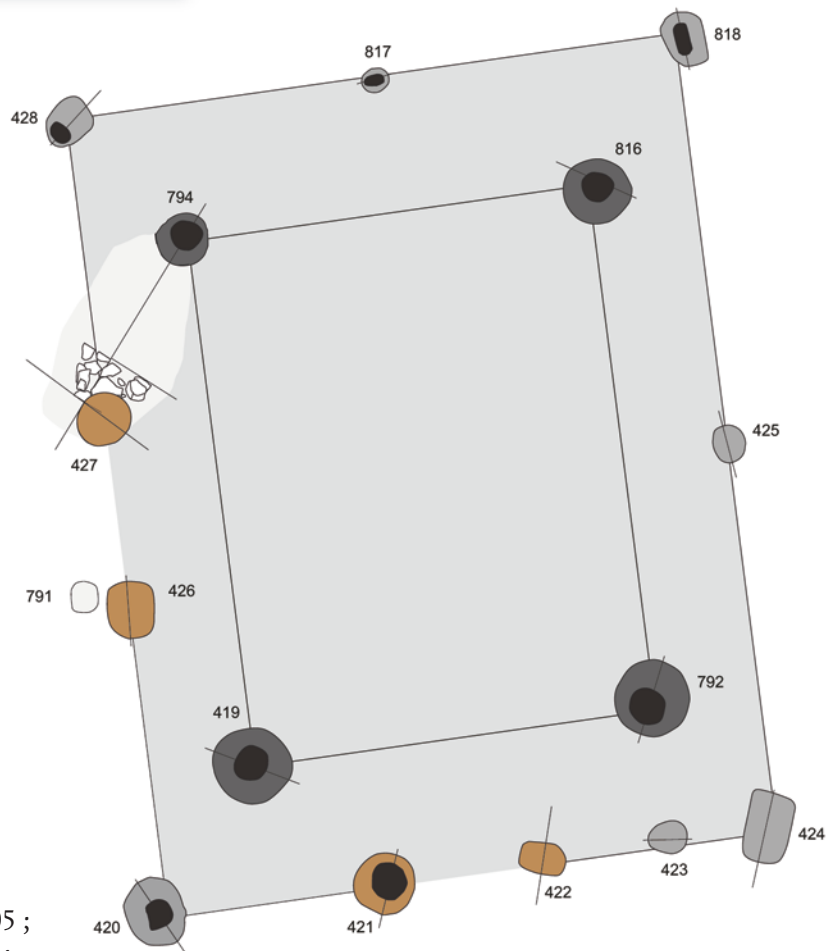

**Cat. 204 (E19)**

Type : GIV2b

N° site : 86-06

Saint-Georges-lès-Baillargeaux, les Gains

Phase 3 ; datation : -120/-50

Nature du site : habitat aristocratique ;

position du bâtiment : enclos secondaire

Module porteur (en m) : larg. : 5,50 ;

long. : 7,00 ; superficie : 38,50 m<sup>2</sup>

Trou de poteau porteur (en cm) : 97 x 105 ;

prof. : 88 ; dimension du négatif (en cm) :

46 x 47 ; forme du poteau : circulaire

Dimensions hors tout du bâtiment (en m) :

8,20 x 10,60 ; superficie : 87 m<sup>2</sup>

Nombre d'accès : 2 ; largeur porte 1 (en cm) : 210 ; largeur porte 2 (en cm) : 160 ;

orientation porte 1 : N96°O ; orientation porte 2 : N173°E

Profondeur trou de poteau de porte (en cm) : 52

Négatif montant de porte (en cm) : 46 x 48 ; forme des montants : circulaire

Profondeur éléments de paroi (en cm) : 32 ; nature des structures de la paroi : trous de poteau

Commentaire : bâtiment incendié.

Bibliographie : Maguer 2014a



■ négatif

0 5 m  
 Saint-Georges-lès-Baillargeaux, les Gains  
 Cat. 204 (E19)

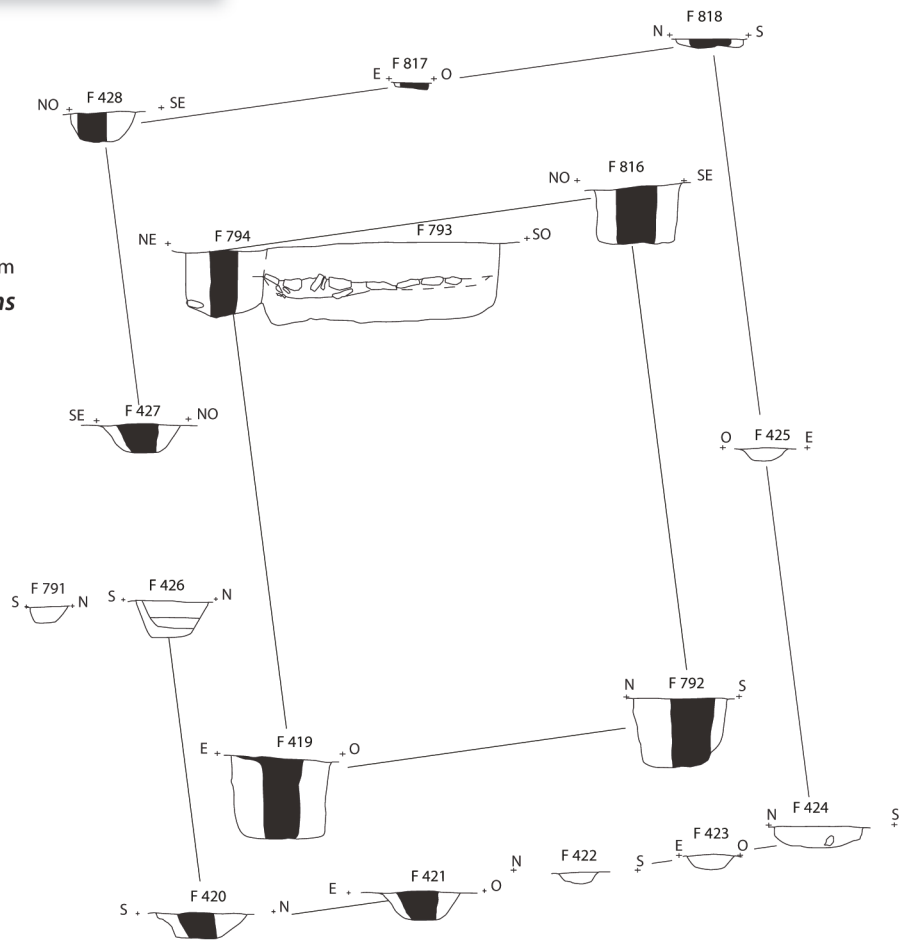

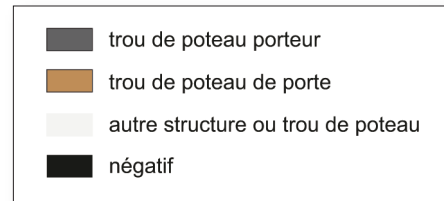

Saint-Georges-lès-Baillargeaux, les Gains  
Cat. 205 (E20)

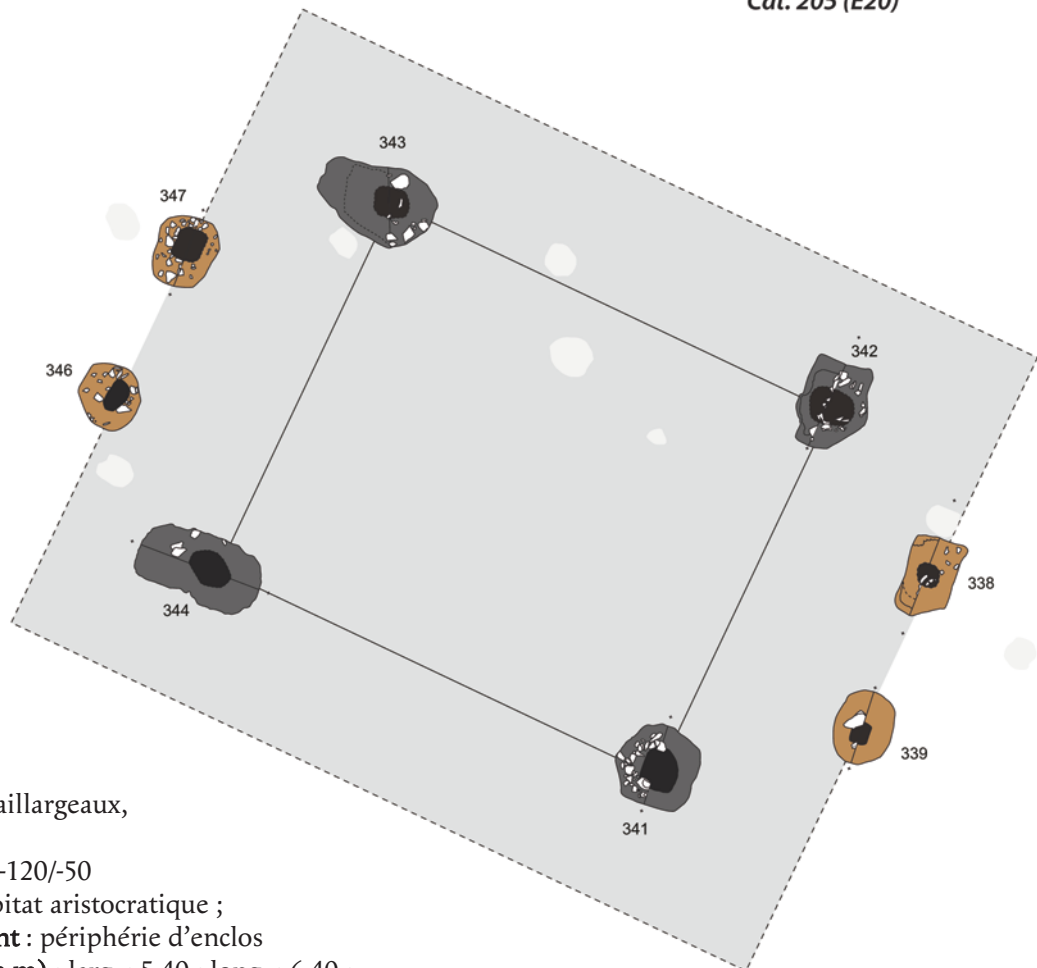

### Cat. 205 (E20)

Type : GIV2a

N° site : 86-06

Saint-Georges-lès-Baillargeaux,  
les Gains

Phase 3 ; datation : -120/-50

Nature du site : habitat aristocratique ;

position du bâtiment : périphérie d'enclos

Module porteur (en m) : larg. : 5,40 ; long. : 6,40 ;  
superficie : 34,56 m<sup>2</sup>

Trou de poteau porteur (en cm) : 102 x 166 ;  
prof. : 90 ; dimension du négatif (en cm) : 46 x 66 ; forme du poteau : équarrie

Dimensions hors tout du bâtiment (en m) : 8,40 x 10,90 ; superficie : 92 m<sup>2</sup>

Nombre d'accès : 2 ; largeur porte 1 (en cm) : 196 ; largeur porte 2 (en cm) : 175 ;

orientation porte 1 : N65°O ; orientation porte 2 : N115°E

Profondeur trou de poteau de porte (en cm) : 54

Négatif montant de porte (en cm) : 38 x 43 ; forme des montants : quadrangulaire

Bibliographie : Maguer 2014a

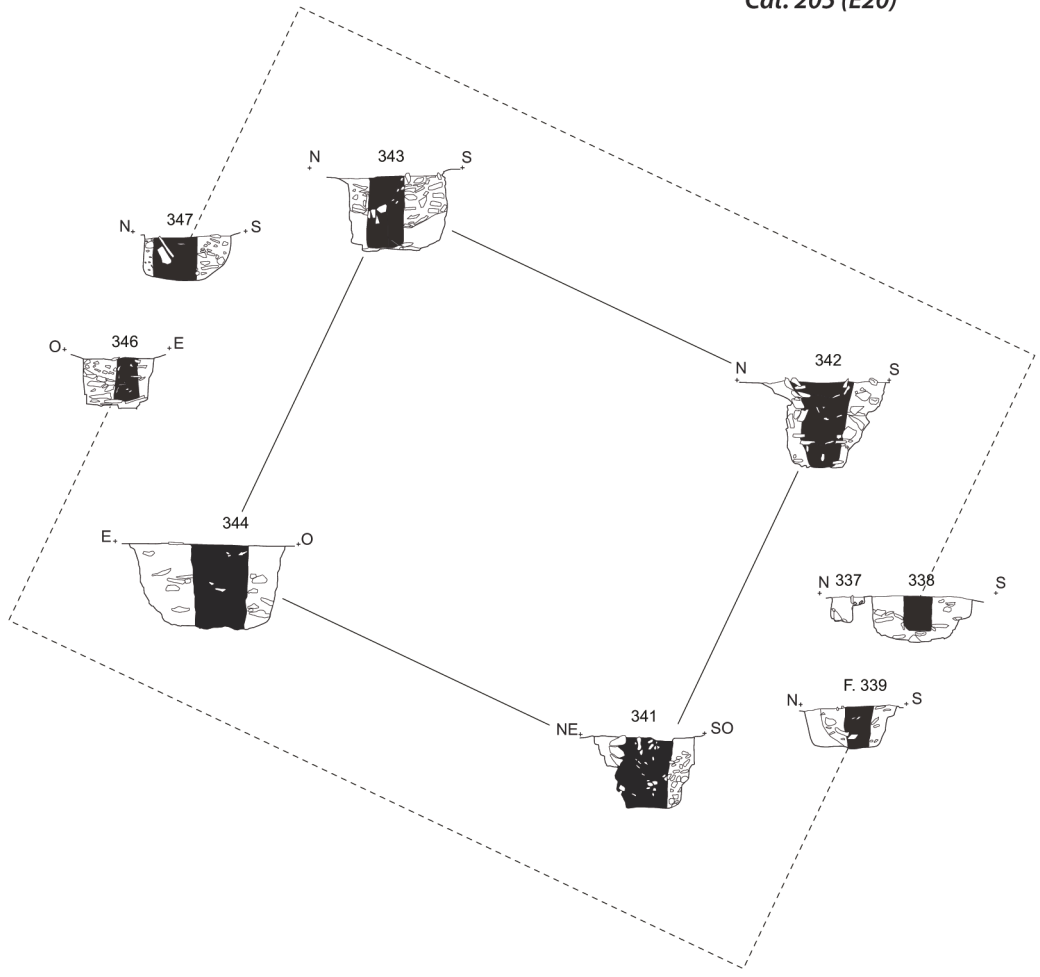

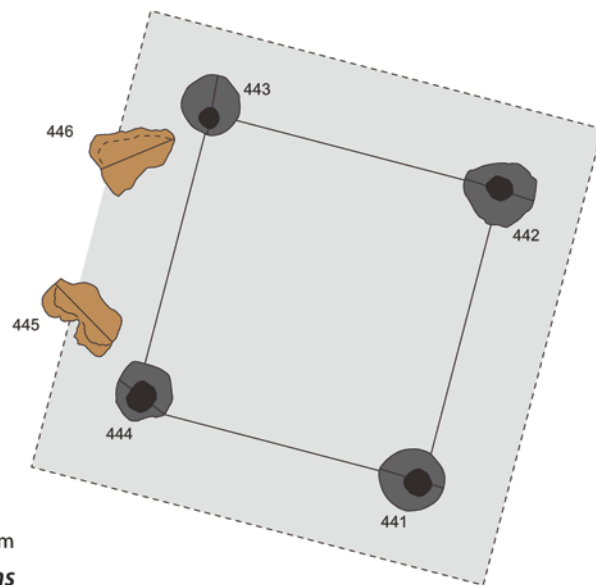
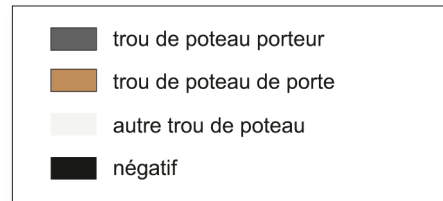

Saint-Georges-lès-Baillargeaux, les Gains  
Cat. 206 (E21)

### Cat. 206 (E21)

Type : GIV1a

N° site : 86-06

Saint-Georges-lès-Baillargeaux, les Gains

Phase 3 ; datation : -120/-50

Nature du site : habitat aristocratique ; position du bâtiment : enclos secondaire

Module porteur (en m) : larg. : 3,96 ; long. : 4,05 ; superficie : 16,04 m<sup>2</sup>

Trou de poteau porteur (en cm) : 87 x 95 ; prof. : 52 ; dimension du négatif (en cm) : 44 x 44 ;  
forme du poteau : équarrie

Dimensions hors tout du bâtiment (en m) : 5,80 x 5,80 ; superficie : 34 m<sup>2</sup>

Nombre d'accès : 1 ; largeur porte (en cm) : 163 ; orientation porte : N76°O

Profondeur trou de poteau de porte (en cm) : 46

Bibliographie : Maguer 2014a



■ négatif

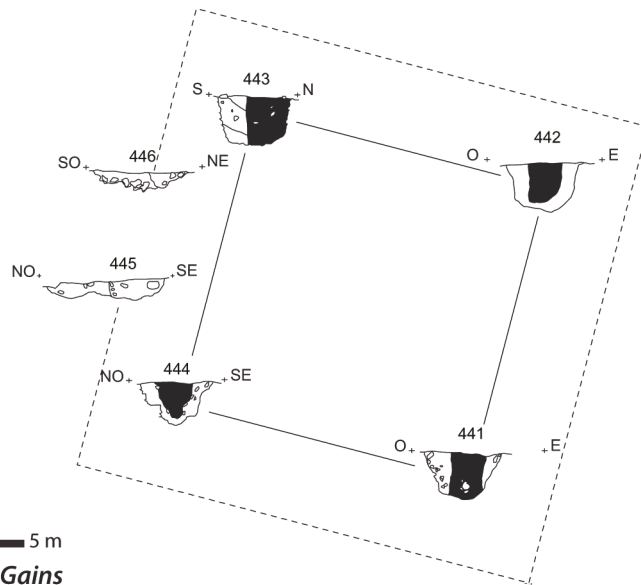

Saint-Georges-lès-Baillargeaux, les Gains  
Cat. 206 (E21)

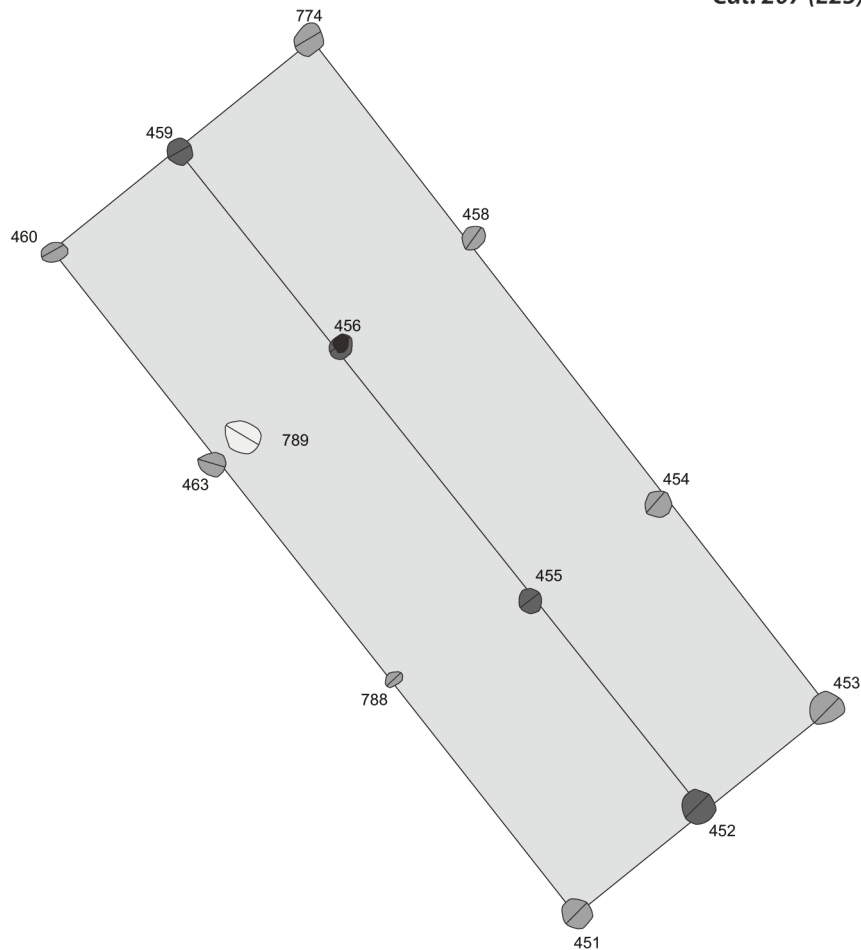
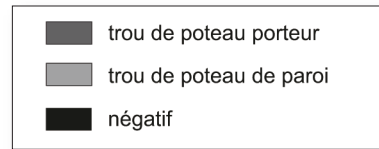
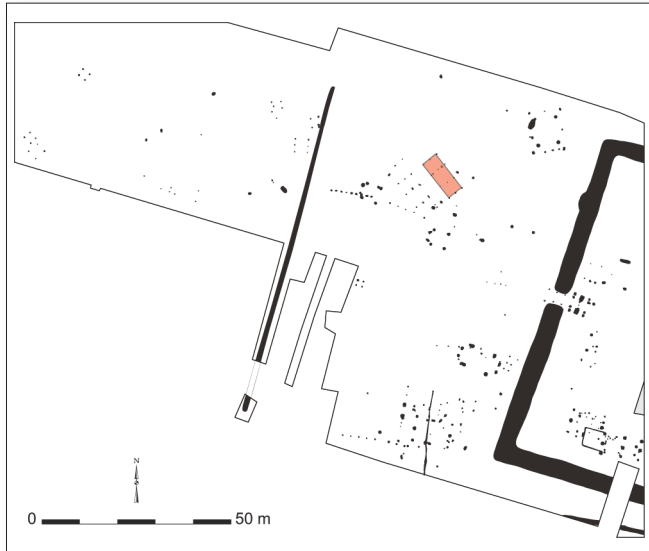

**Cat. 207 (E23)**

Type : GIV0a

N° site : 86-06

Saint-Georges-lès-Baillargeaux, les Gains

Phase 1 ; **datation** : -550/-450

**Nature du site** : habitat aristocratique

**Module porteur (en m)** : larg. : 4,30 ; long. : 11,25 ; superficie : 48,38 m<sup>2</sup>

**Trou de poteau porteur (en cm)** : 44 x 46 ; prof. : 40 ; **forme du poteau** : circulaire

**Dimensions hors tout du bâtiment (en m)** : 4,30 x 11,25 ; superficie : 48 m<sup>2</sup>

**Profondeur éléments de paroi (en cm)** : 26 ; **nature des structures de la paroi** : trous de poteau

**Bibliographie** : Maguer 2014a



■ négatif

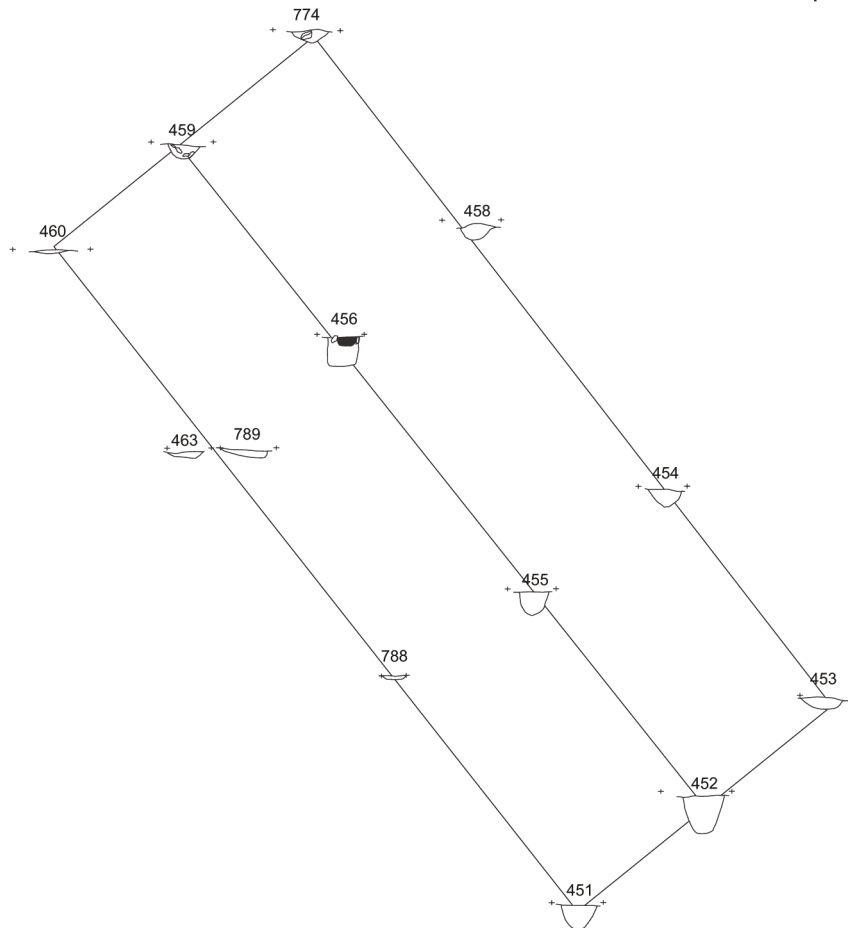
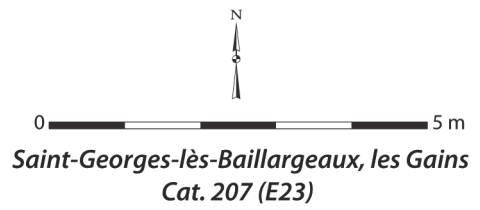

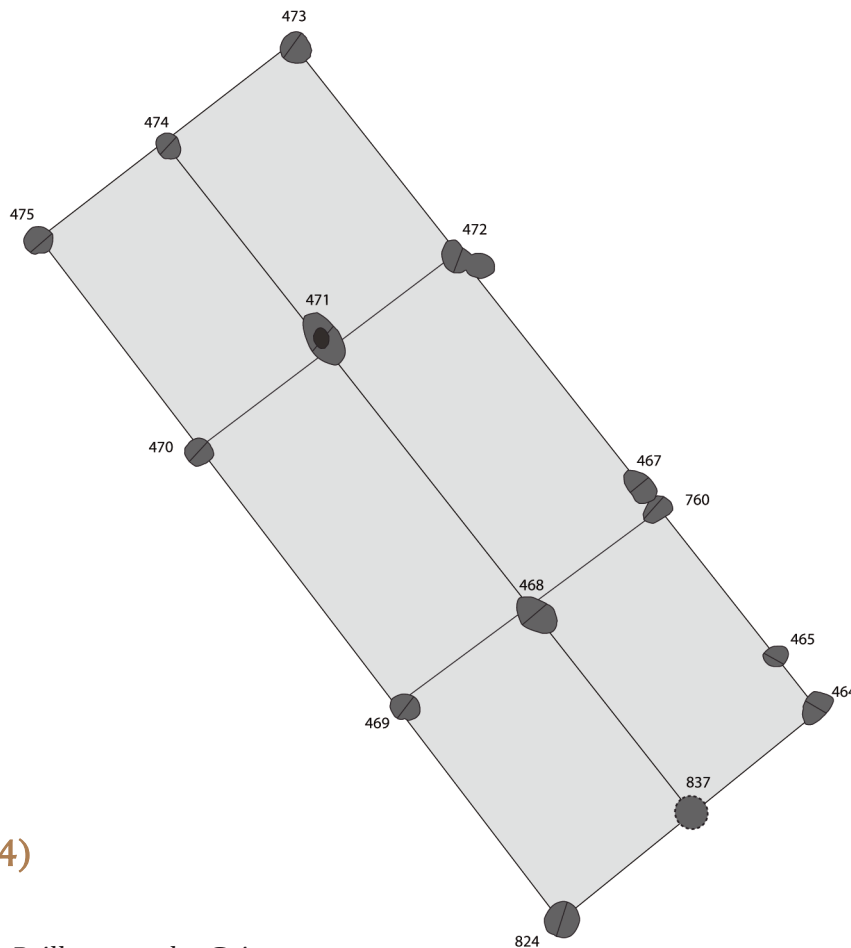
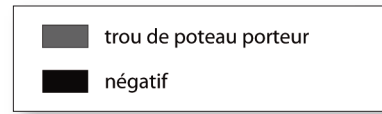

**Cat. 208 (E24)**

Type : GIV0a

N° site : 86-06

Saint-Georges-lès-Baillargeaux, les Gains

Phase 1 ; datation : -550/-450

Nature du site : habitat aristocratique

Module porteur (en m) : larg. : 4,40 ; long. : 11,37 ; superficie : 50,03 m<sup>2</sup>

Trou de poteau porteur (en cm) : 46 x 77 ; prof. : 31 ; dimension du négatif (en cm) : 21 x 26 ;  
forme du poteau : circulaire

Dimensions hors tout du bâtiment (en m) : 4,40 x 11,37 ; superficie : 50 m<sup>2</sup>

Profondeur éléments de paroi (en cm) : 29 ; nature des structures de la paroi : trous de poteau

Bibliographie : Maguer 2014a

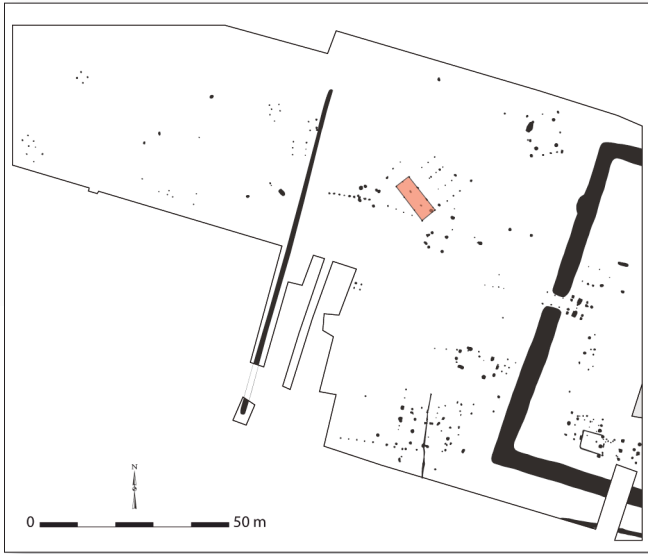

■ négatif

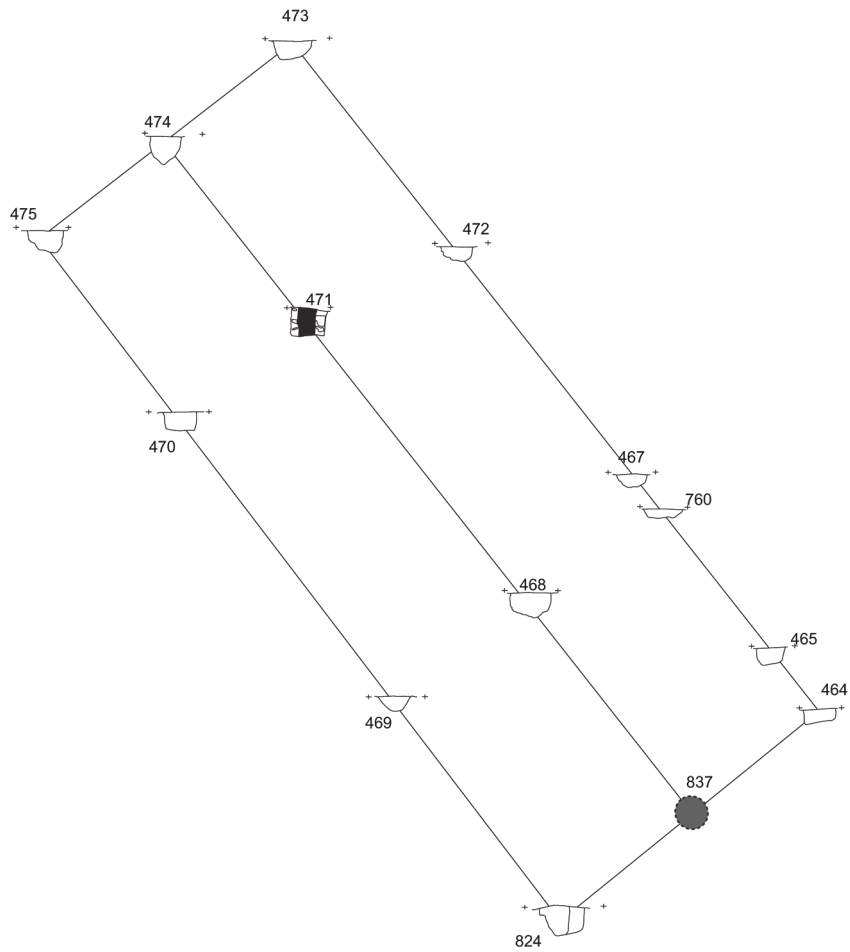
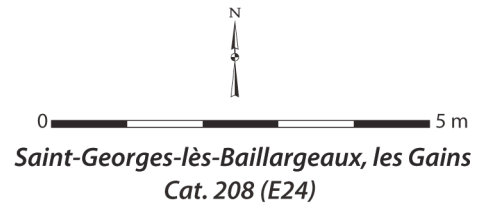



■ trou de poteau porteur

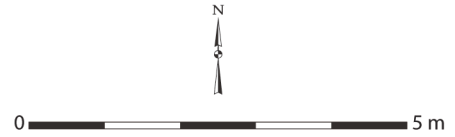

Saint-Georges-lès-Baillargeaux, les Gains  
Cat. 209 (E27)

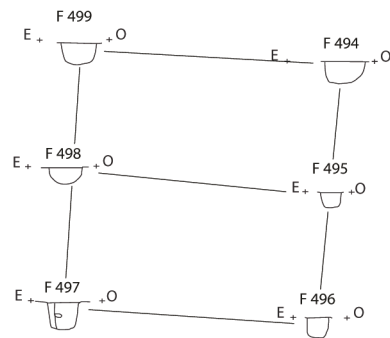
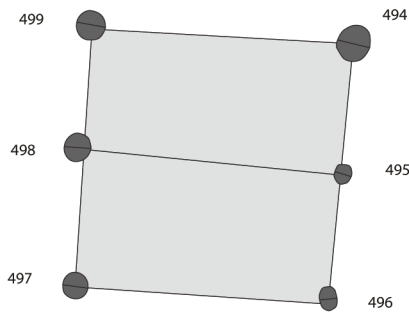

**Cat. 209 (E27)**

Type : MVI0a

N° site : 86-06

Saint-Georges-lès-Baillargeaux,  
les Gains

Phase 3 ; datation : -250/-150

Nature du site : habitat  
aristocratique

Module porteur (en m) :

larg. : 3,40 ; long. : 3,45 ;

superficie : 11,73 m<sup>2</sup>

Trou de poteau porteur (en cm) :

44 x 47 ; prof. : 30

Bibliographie : Maguer 2014a

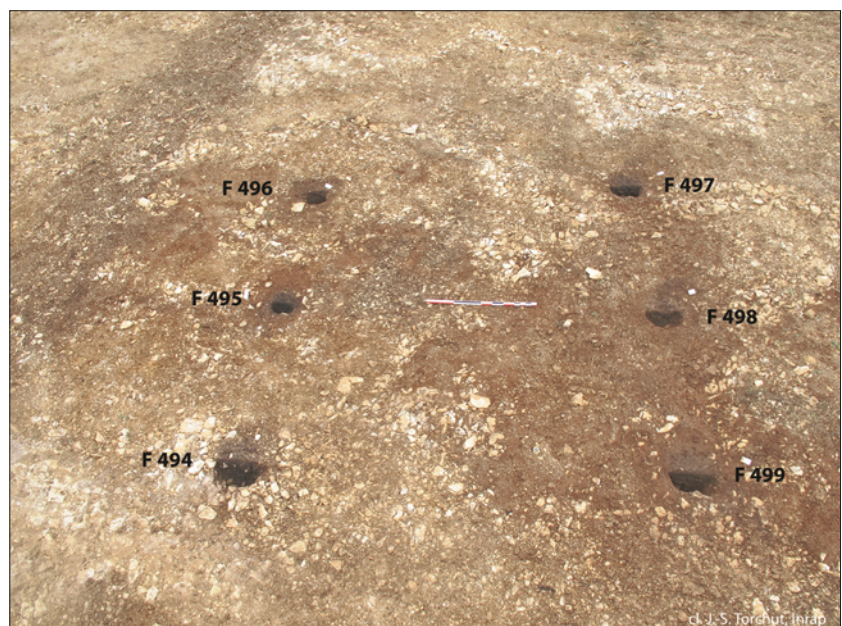

cl. J.-S. Torchet, ItrAp

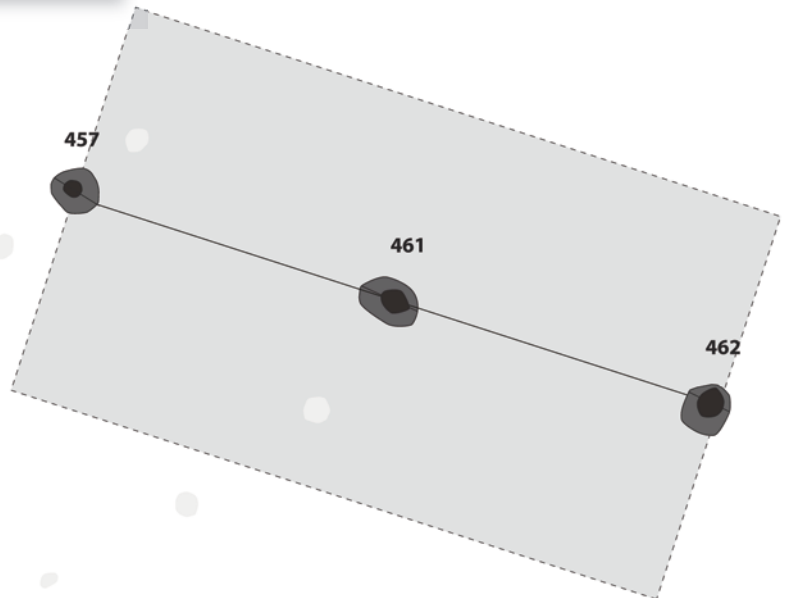
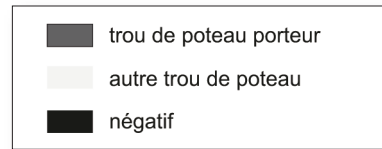

0 5 m  
 Saint-Georges-lès-Baillargeaux, les Gains  
 Cat. 210 (E28)

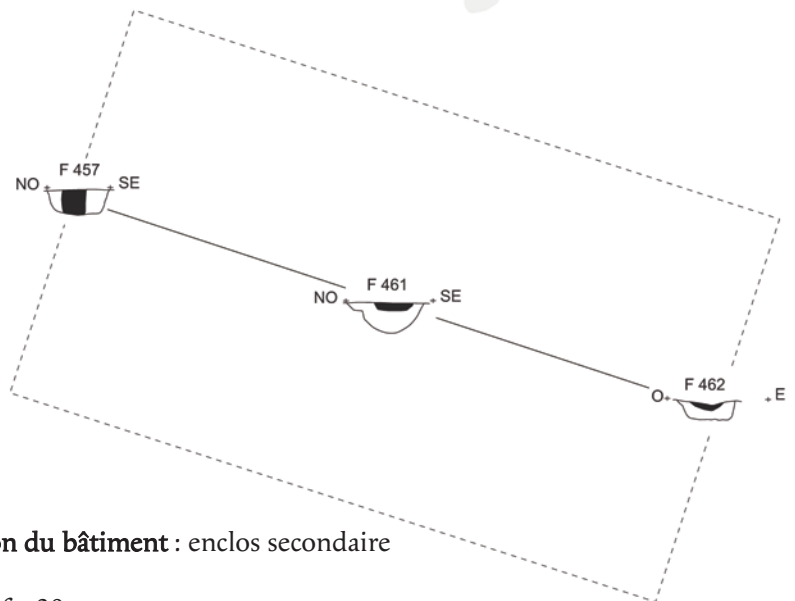

**Cat. 210 (E28)**

Type : GIII0a

N° site : 86-06

Saint-Georges-lès-Baillargeaux, les Gains

Phase 3 ; datation : -120/-50

Nature du site : habitat aristocratique ; position du bâtiment : enclos secondaire

Module porteur (en m) : long. : 8,85

Trou de poteau porteur (en cm) : 60 x 80 ; prof. : 30 ;

dimension du négatif (en cm) : 36 x 40 ; forme du poteau : équarrie

Bibliographie : Maguer 2014a

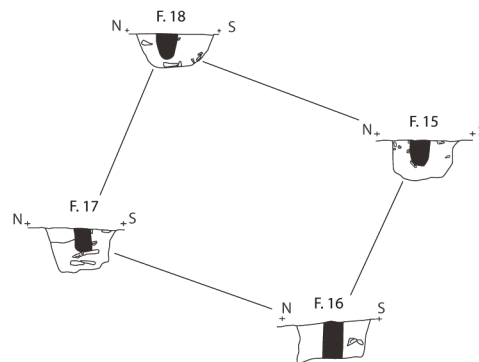
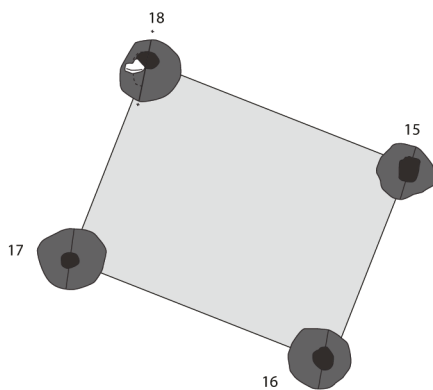
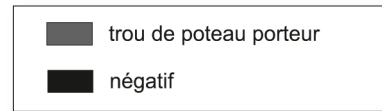
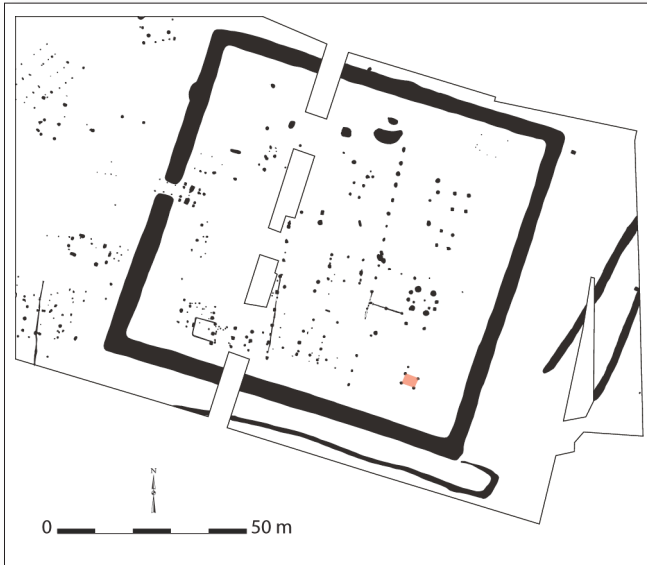

### Cat. 211 (E3)

Type : MIV0a

N° site : 86-06

Saint-Georges-lès-Baillargeaux, les Gains

Phase 3 ; datation : -120/-50

Nature du site : habitat aristocratique ; position du bâtiment : enclos principal

Module porteur (en m) : larg. : 2,90 ; long. : 3,80 ; superficie : 11,02 m<sup>2</sup>

Trou de poteau porteur (en cm) : 80 x 90 ; prof. : 48 ; dimension du négatif (en cm) : 27 x 32 ;

forme du poteau : équarrie

Bibliographie : Maguer 2014a

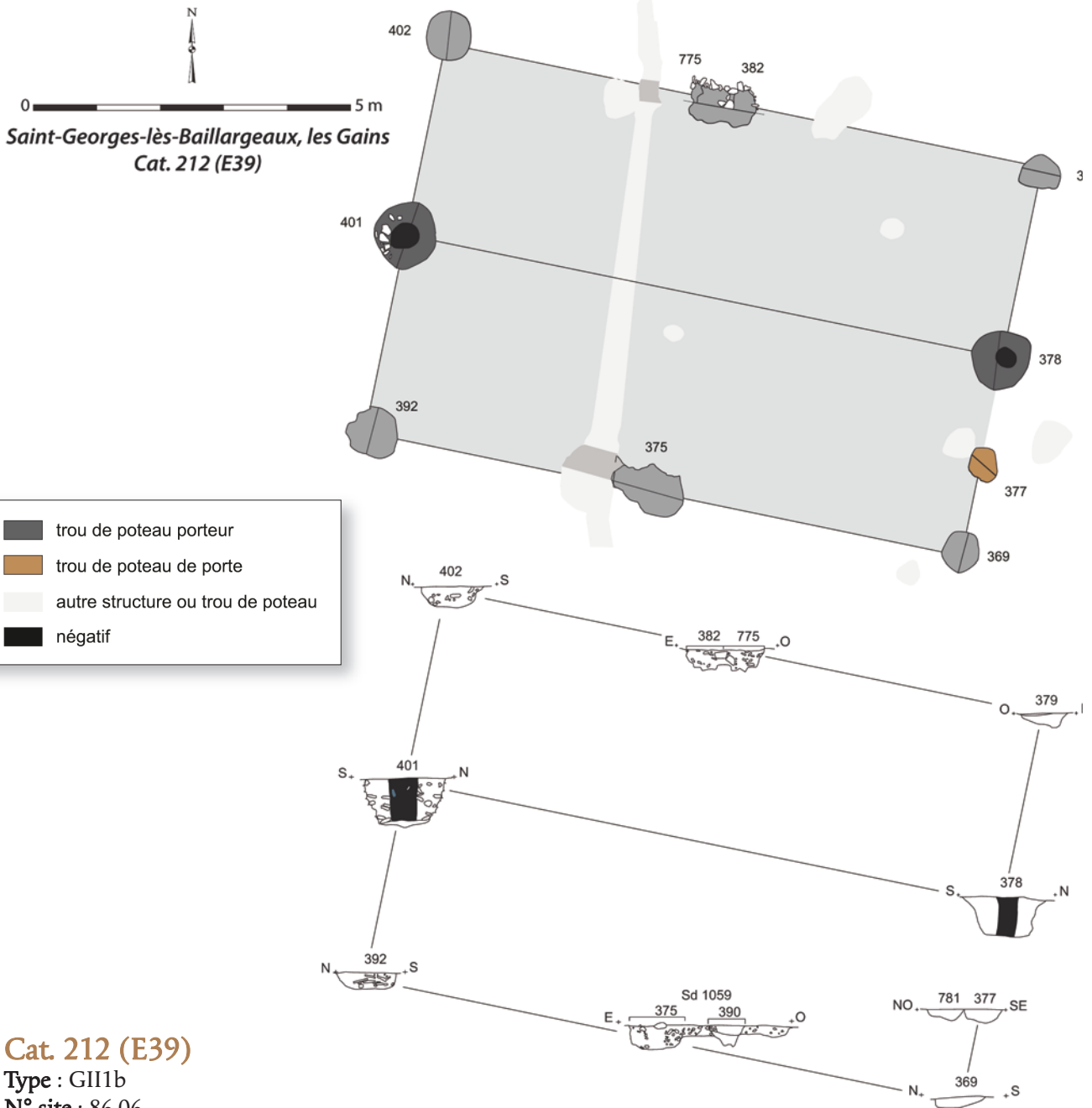

**Cat. 212 (E39)**

Type : GII1b

N° site : 86-06

Saint-Georges-lès-Baillargeaux, les Gains

Phase 3 ; datation : -50/-30

Nature du site : habitat aristocratique ;

position du bâtiment : enclos secondaire

Module porteur (en m) : long. : 9,60

Trou de poteau porteur (en cm) : 99 x 107 ;

prof. : 62 ; dimension du négatif (en cm) :

40 x 47 ; forme du poteau : circulaire

Dimensions hors tout du bâtiment (en m) :

6,00 x 10,00 ; superficie : 60 m<sup>2</sup>

Nombre d'accès : 1 ; largeur porte (en cm) :

140 ; orientation porte : N100°E

Profondeur trou de poteau de porte (en cm) : 17

Profondeur éléments de paroi (en cm) : 29 ;

nature des structures de la paroi : trous de poteau

Bibliographie : Maguer 2014a

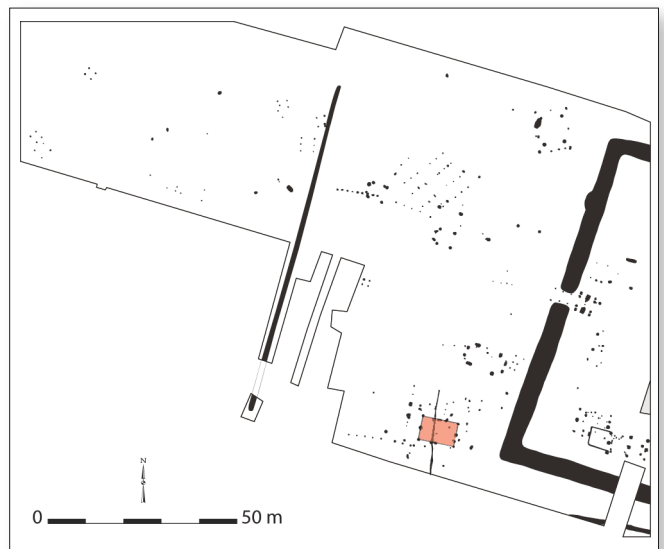

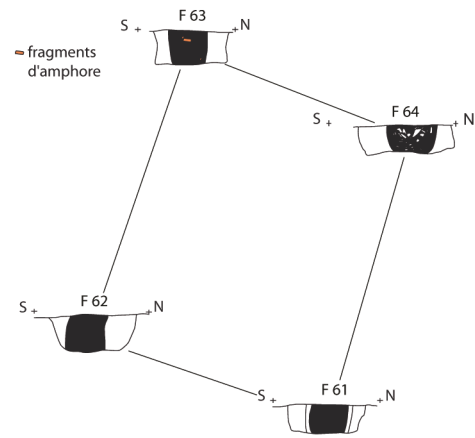
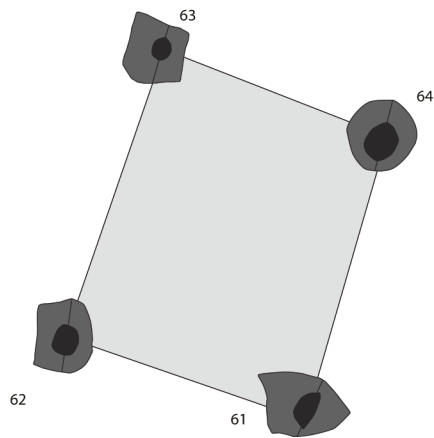
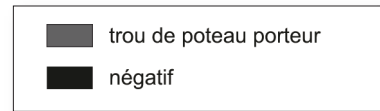
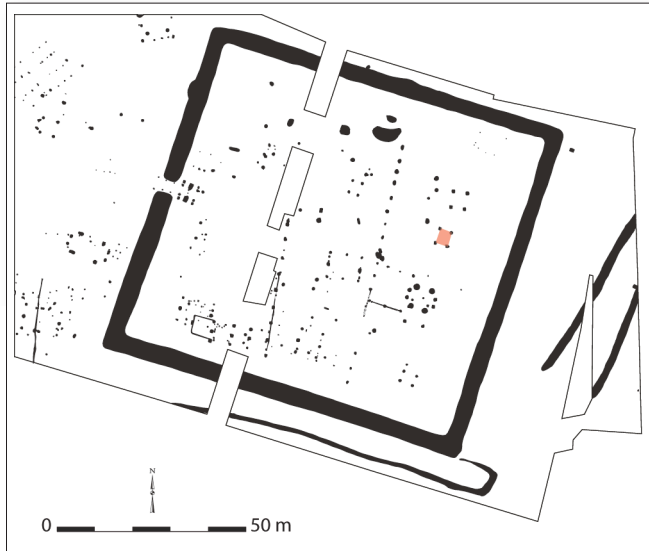

### Cat. 213 (E4)

Type : MIV0a

N° site : 86-06

Saint-Georges-lès-Baillargeaux, les Gains

Phase 3 ; datation : -120/-50

Nature du site : habitat aristocratique ; position du bâtiment : enclos principal

Module porteur (en m) : larg. : 3,48 ; long. : 4,40 ; superficie : 15,31 m<sup>2</sup>

Trou de poteau porteur (en cm) : 90 x 130 ; prof. : 40 ; dimension du négatif (en cm) : 40 x 64 ;

forme du poteau : demi-bille fendue

Bibliographie : Maguer 2014a

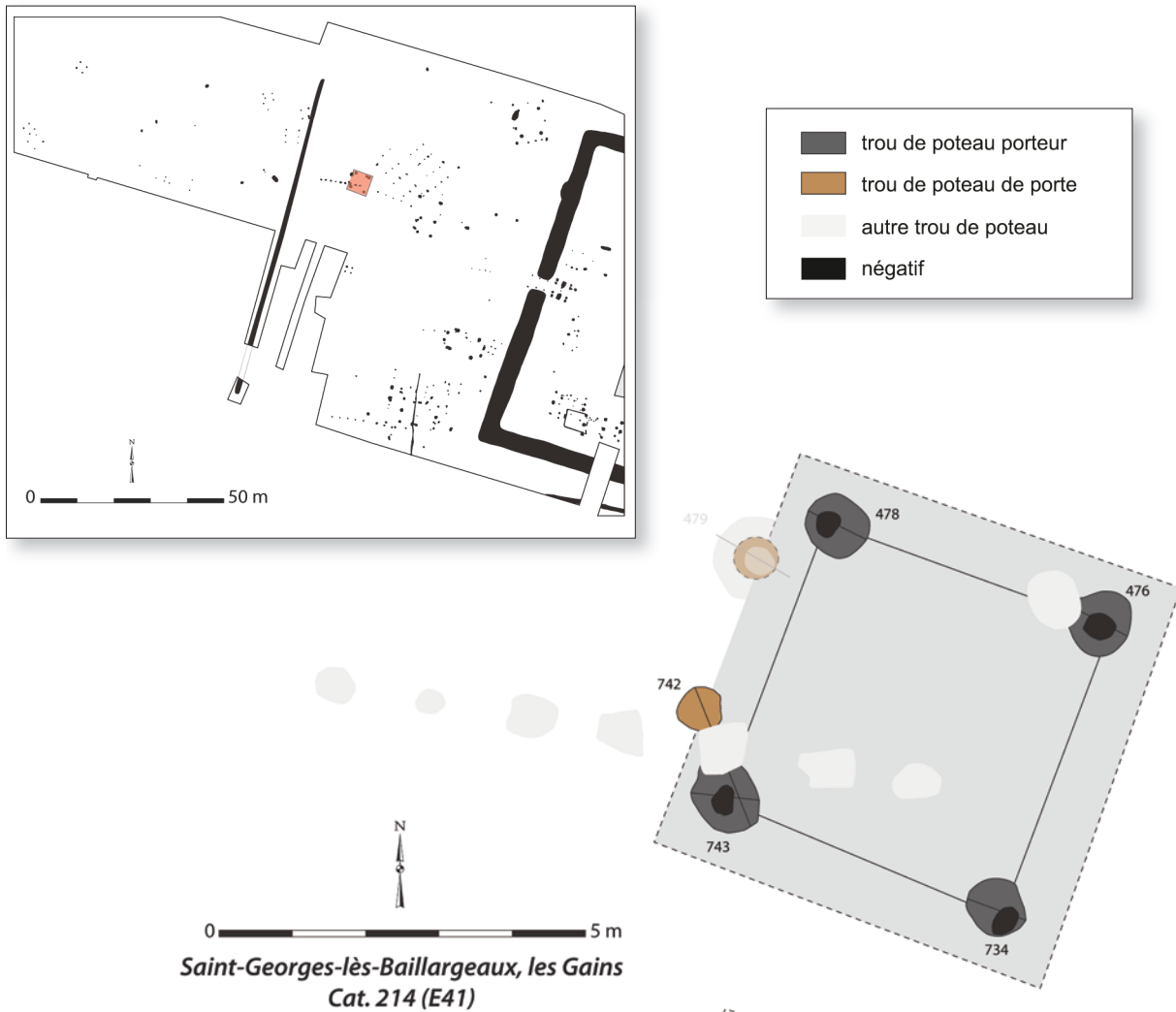

Saint-Georges-lès-Baillargeaux, les Gains  
Cat. 214 (E41)

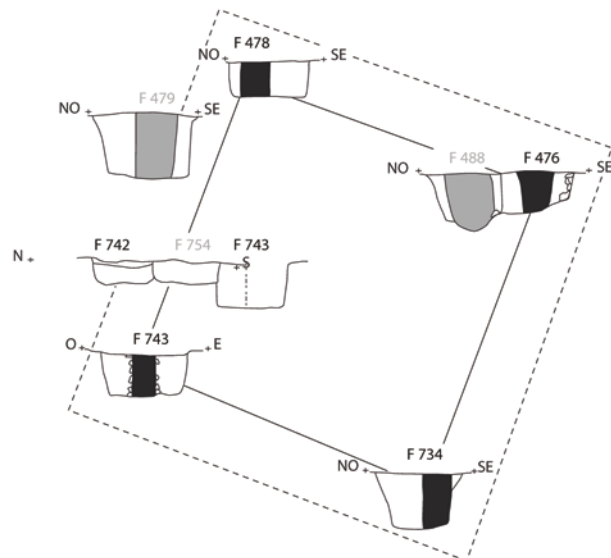

### Cat. 214 (E41)

Type : GIV1a

N° site : 86-06

Saint-Georges-lès-Baillargeaux, les Gains

Phase 3 ; datation : -120/-50

Nature du site : habitat aristocratique ;

position du bâtiment : enclos secondaire

Module porteur (en m) : larg. : 4,05 ; long. : 4,20 ; superficie : 17,01 m<sup>2</sup>

Trou de poteau porteur (en cm) : 83 x 92 ; prof. : 60 ; dimension du négatif (en cm) : 35 x 43 ;

forme du poteau : équarrie

Dimensions hors tout du bâtiment (en m) : 5,60 x 5,60 ; superficie : 31 m<sup>2</sup>

Nombre d'accès : 1 ; largeur porte (en cm) : 160 ; orientation porte : N69°O

Profondeur trou de poteau de porte (en cm) : 29

Bibliographie : Maguer 2014a

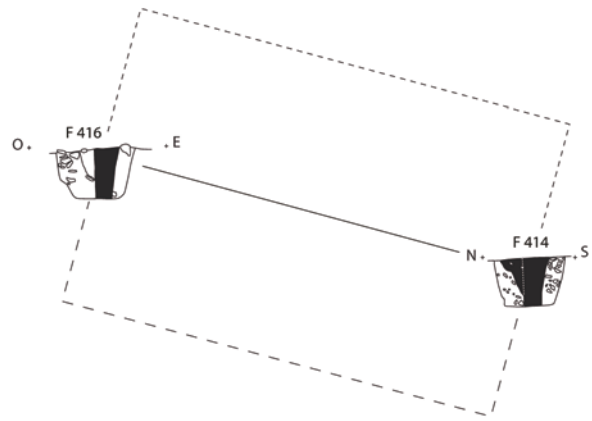
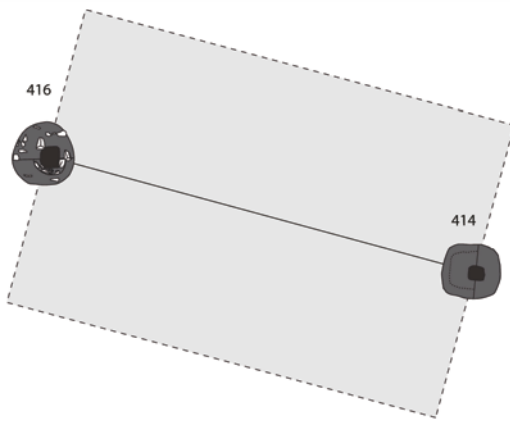
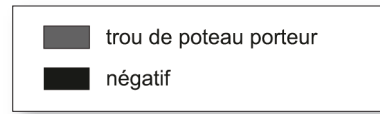

### Cat. 215 (E44)

Type : MII0a

N° site : 86-06

Saint-Georges-lès-Baillargeaux, les Gains

Phase 3 ; datation : -50/-30

Nature du site : habitat aristocratique ; position du bâtiment : enclos secondaire

Module porteur (en m) : long. : 5,53

Trou de poteau porteur (en cm) : 82 x 83 ; prof. : 55 ; dimension du négatif (en cm) : 26 x 29 ;

forme du poteau : équarrie

Bibliographie : Maguer 2014a

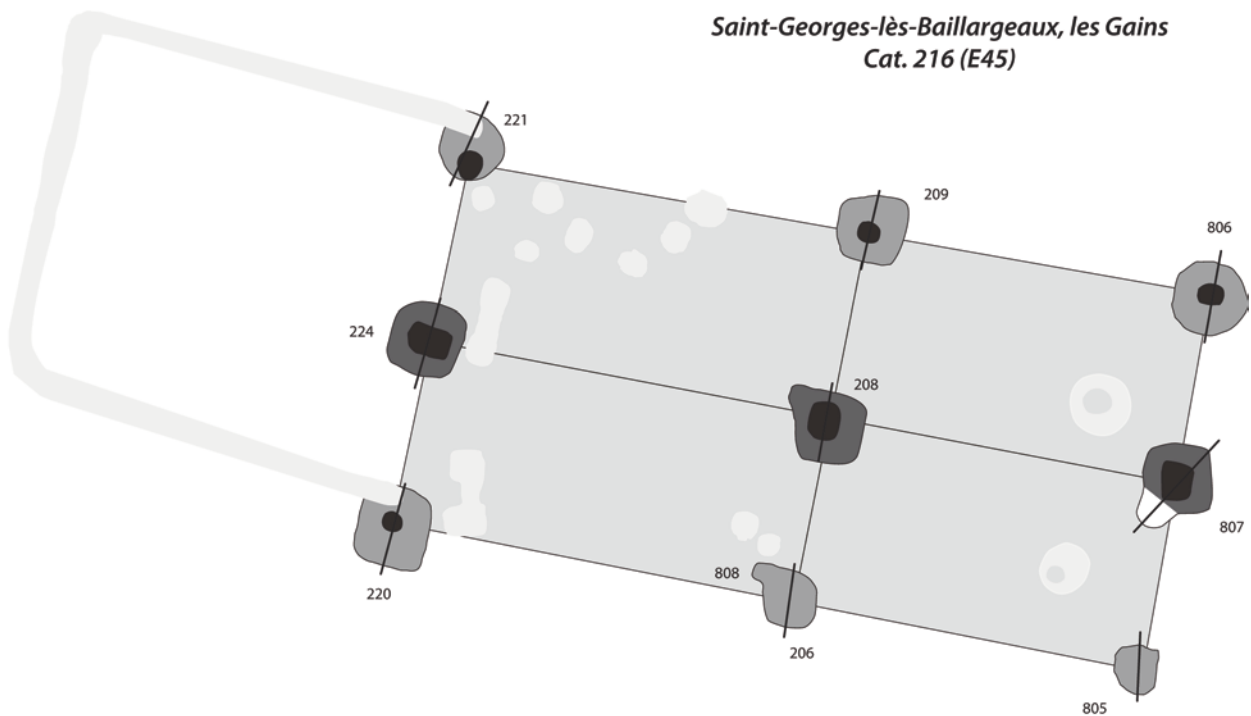
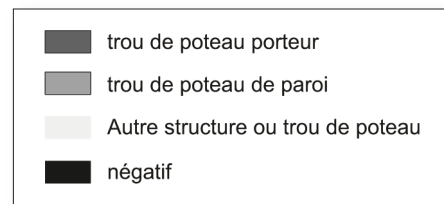

### Cat. 216 (E45)

Type : GIII0b

N° site : 86-06

Saint-Georges-lès-Baillargeaux, les Gains

Phase 3 ; datation : -120/-50

Nature du site : habitat aristocratique ; position du bâtiment : enclos principal

Module porteur (en m) : long. : 10,50

Trou de poteau porteur (en cm) : 94 x 97 ; prof. : 67 ; dimension du négatif (en cm) : 41 x 58 ;  
forme du poteau : équarrie

Dimensions hors tout du bâtiment (en m) : 5,10 x 10,50 ; superficie : 54 m<sup>2</sup>

Profondeur éléments de paroi (en cm) : 49 ; nature des structures de la paroi : trous de poteau

Bibliographie : Maguer 2014a

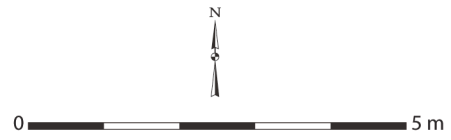
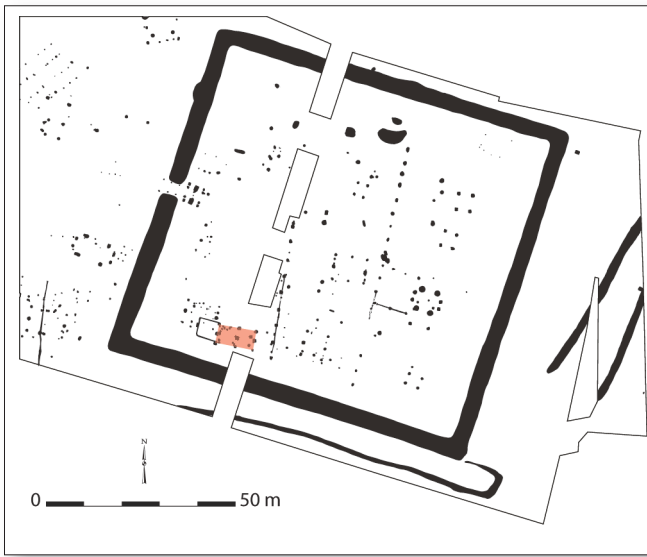

Saint-Georges-lès-Baillargeaux, les Gains  
Cat. 216 (E45)

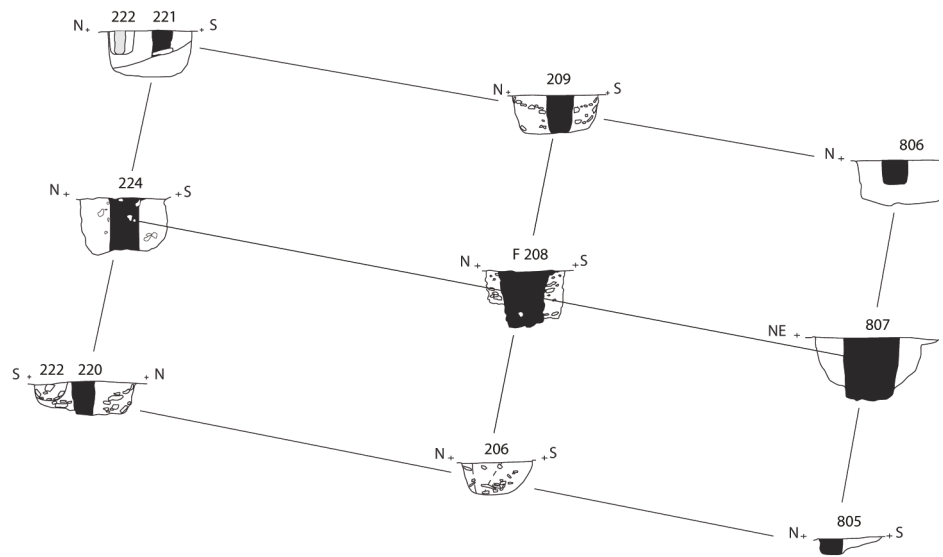

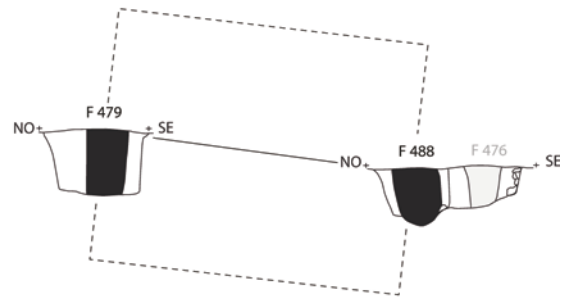
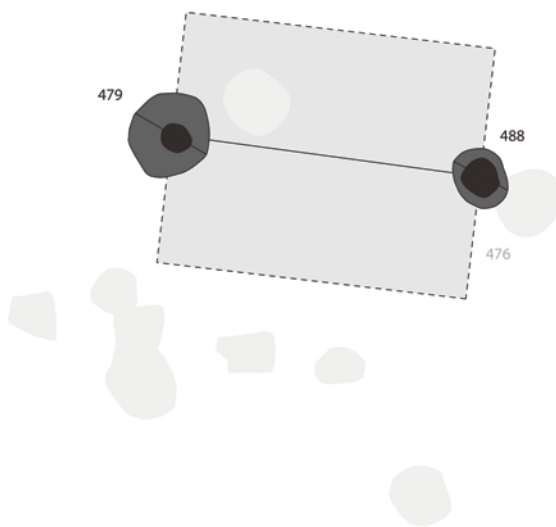
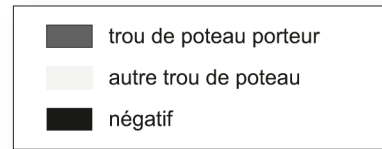
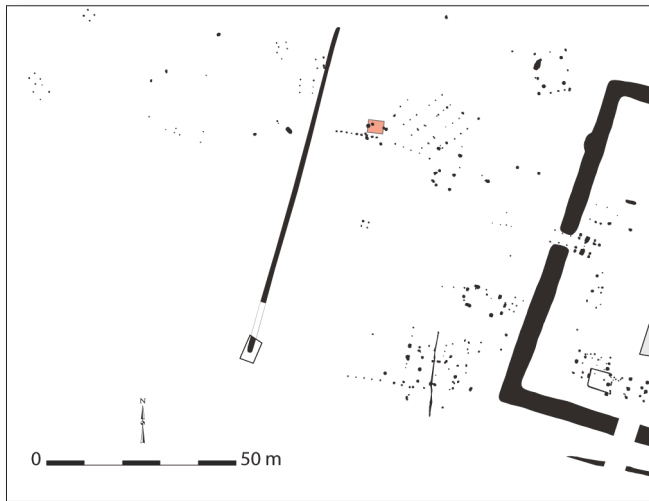

### Cat. 217 (E47)

Type : MII0a

N° site : 86-06

Saint-Georges-lès-Baillargeaux, les Gains

Phase 3 ; **datation** : -50/-30

**Nature du site** : habitat aristocratique ; **position du bâtiment** : enclos secondaire

**Module porteur (en m)** : long. : 3,60

**Trou de poteau porteur (en cm)** : 70 x 107 ; prof. : 70 ; **dimension du négatif (en cm)** : 52 x 52 ;

**forme du poteau** : circulaire

**Bibliographie** : Maguer 2014a

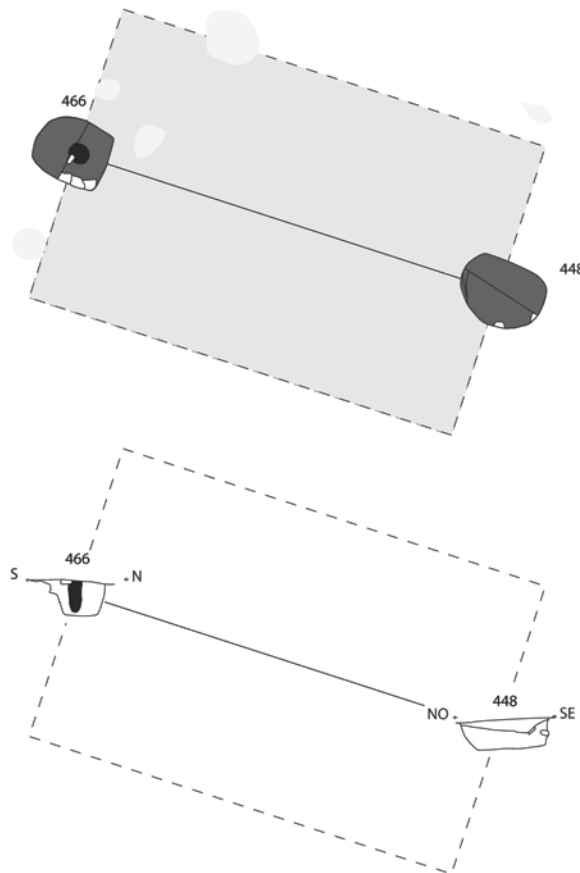
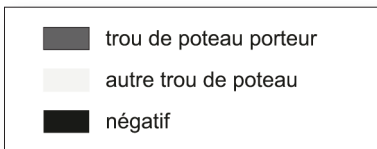
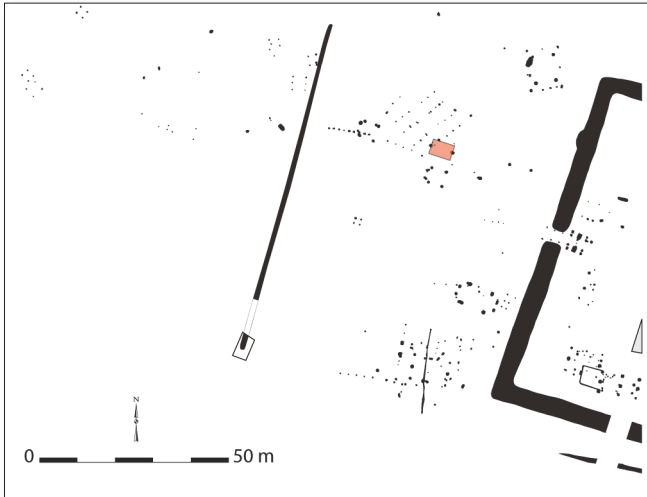

**Cat. 218 (E48)**

Type : MII0a

N° site : 86-06

Saint-Georges-lès-Baillargeaux, les Gains

Phase 3 ; **datation** : -50/-30

**Nature du site** : habitat aristocratique ;

**position du bâtiment** : enclos secondaire

**Module porteur (en m)** : long. : 5,70

**Trou de poteau porteur (en cm)** : 98 x 113 ; prof. : 47 ;

**dimension du négatif (en cm)** : 26 x 27 ; **forme du poteau** : circulaire

**Bibliographie** : Maguer 2014a

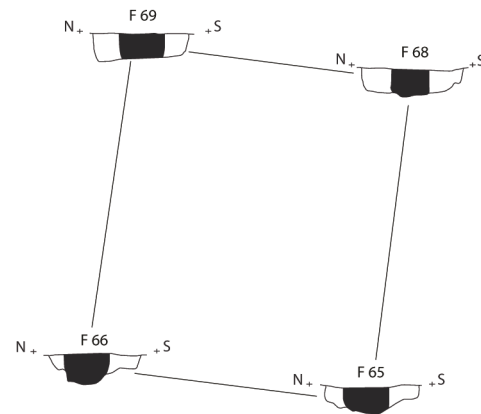
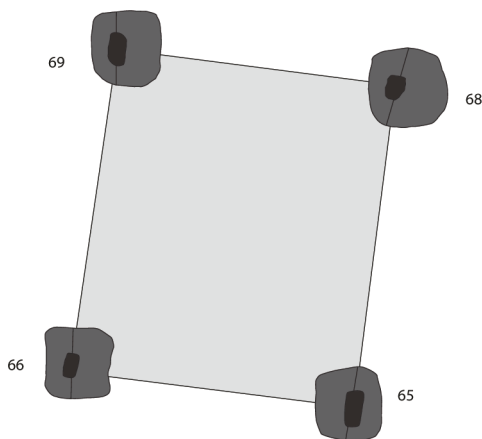
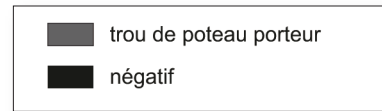
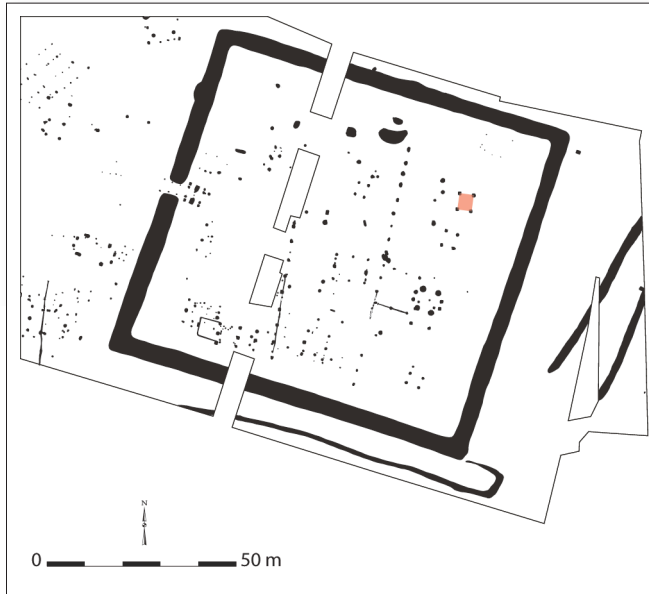

### Cat. 219 (E5)

Type : MIV0a

N° site : 86-06

Saint-Georges-lès-Baillargeaux, les Gains

Phase 3 ; datation : -120/-50

Nature du site : habitat aristocratique ; position du bâtiment : enclos principal

Module porteur (en m) : larg. : 3,95 ; long. : 4,67 ; superficie : 18,45 m<sup>2</sup>

Trou de poteau porteur (en cm) : 98 x 106 ; prof. : 32 ; dimension du négatif (en cm) : 26 x 47 ;  
forme du poteau : fendue (demi-bille ?)

Bibliographie : Maguer 2014a

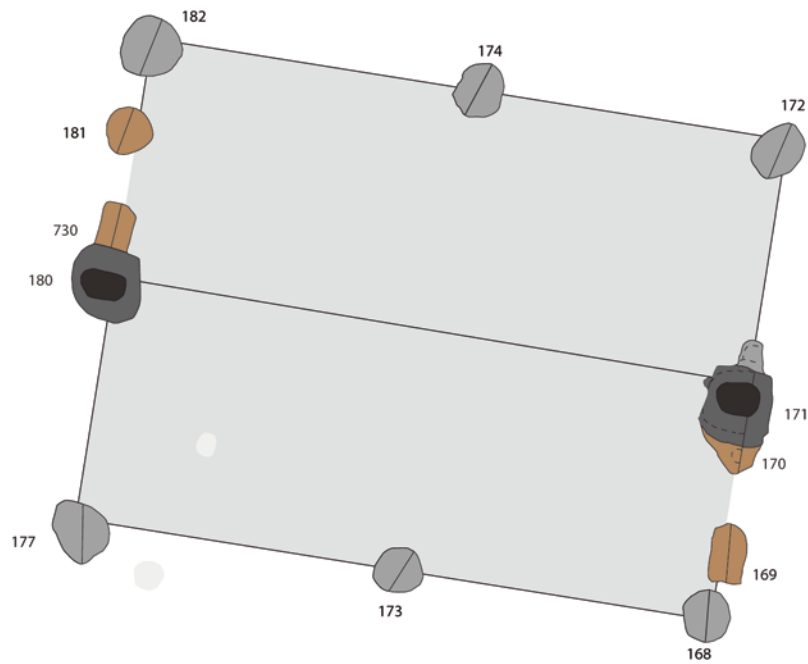
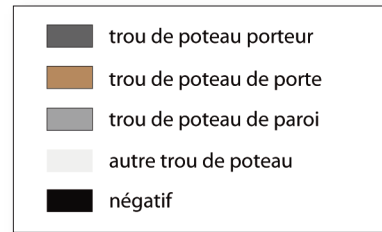
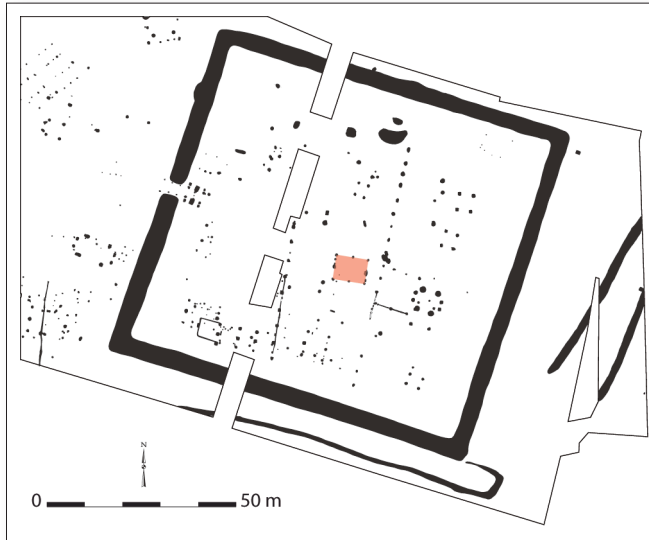

### Cat. 220 (E7)

Type : GII2b

N° site : 86-06

Saint-Georges-lès-Baillargeaux, les Gains

Phase 3 ; datation : -50/-30

Nature du site : habitat aristocratique ; position du bâtiment : enclos principal

Module porteur (en m) : long. : 9,10

Trou de poteau porteur (en cm) : 93 x 103 ; prof. : 64 ; dimension du négatif (en cm) : 44 x 60 ;

forme du poteau : équarrie

Dimensions hors tout du bâtiment (en m) : 6,50 x 9,10 ; superficie : 59 m<sup>2</sup>

Nombre d'accès : 2 ; largeur porte 1 (en cm) : 120 ; largeur porte 2 (en cm) : 120 ;

orientation porte 1 : N81°O ; orientation porte 2 : N99°E

Profondeur trou de poteau de porte (en cm) : 33

Négatif montant de porte (en cm) : 34 ; forme des montants : indéterminée

Profondeur éléments de paroi (en cm) : 22 ; nature des structures de la paroi : trous de poteau

Bibliographie : Maguer 2014a

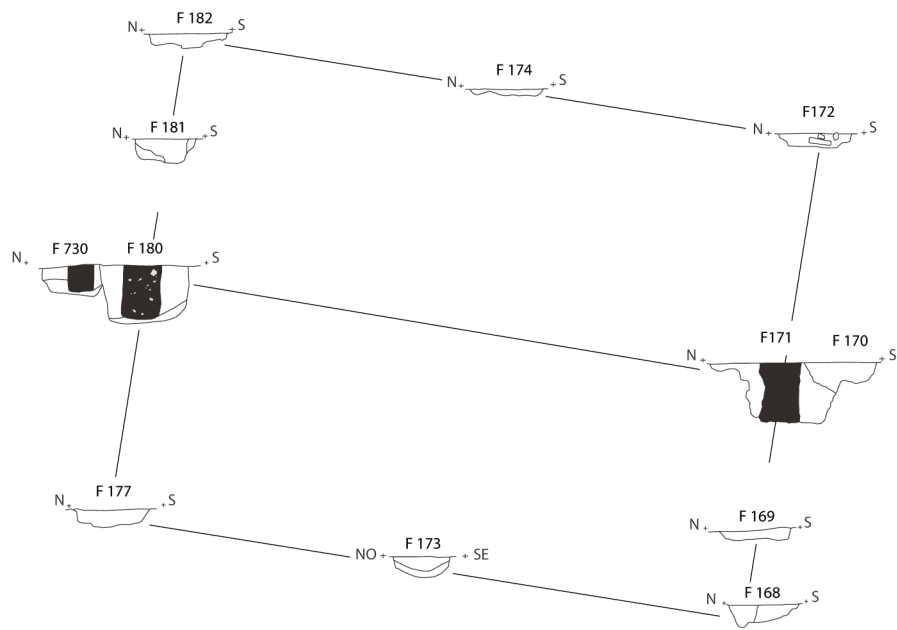
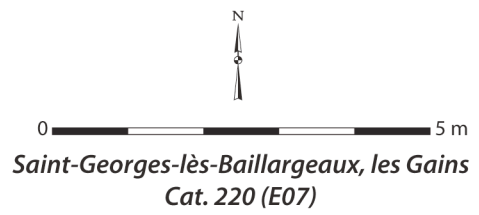
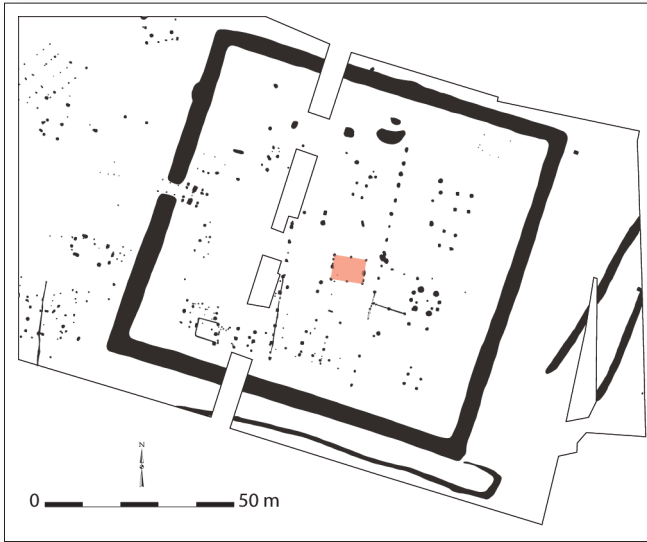

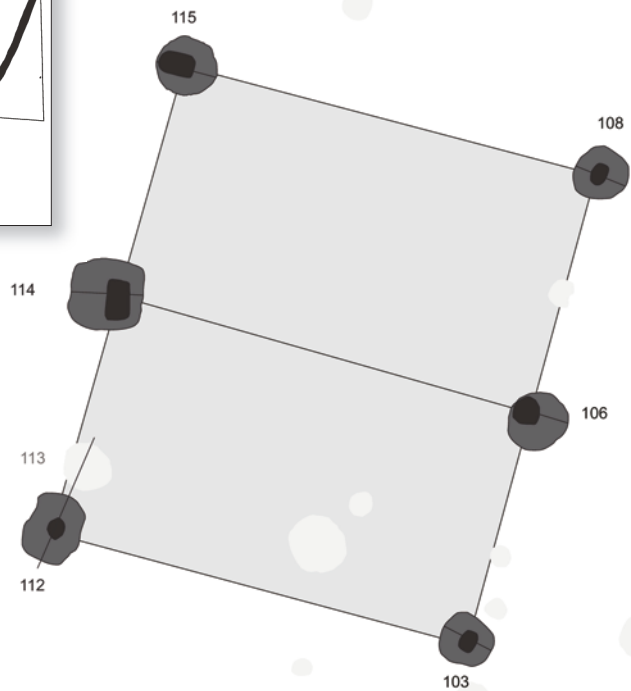
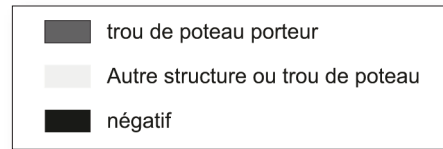
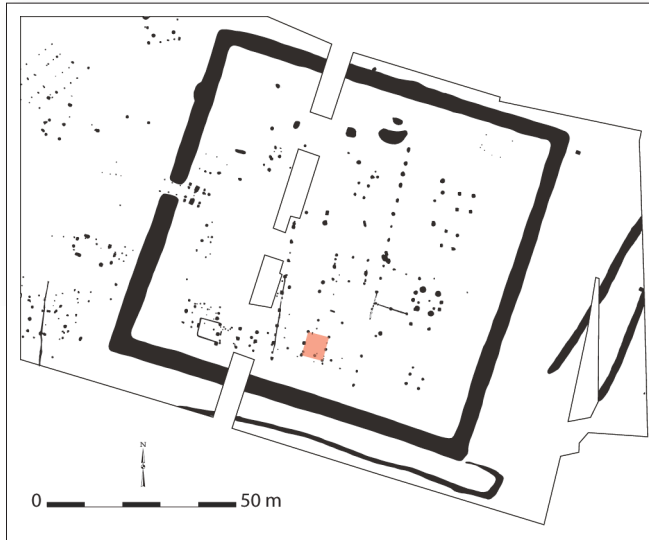

0 5 m  
 Saint-Georges-lès-Baillargeaux, les Gains  
 Cat. 221 (E8)

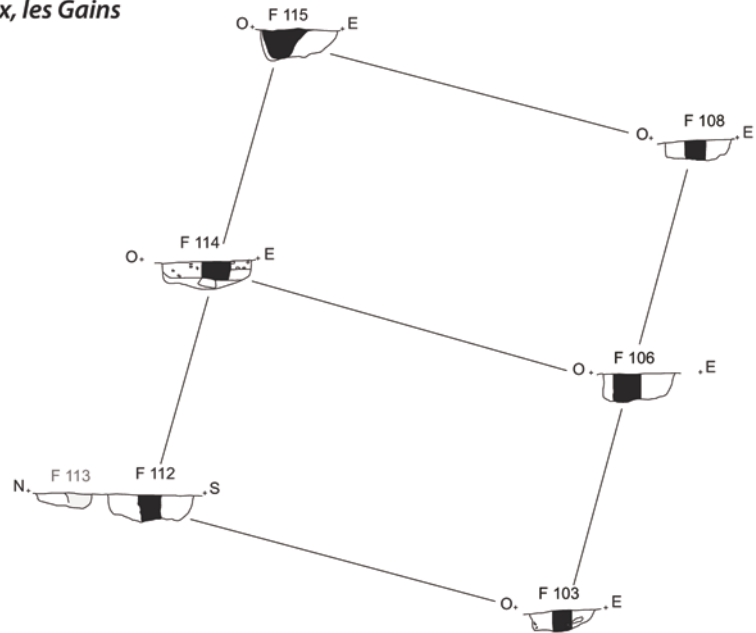

**Cat. 221 (E8)**

Type : GV10a

N° site : 86-06

Saint-Georges-lès-Baillargeaux, les Gains

Phase 3 ; datation : -50/-30

Nature du site : habitat aristocratique ;

position du bâtiment : enclos principal

Module porteur (en m) : larg. : 5,90 ; long. : 6,60 ; superficie : 38,94 m<sup>2</sup>

Trou de poteau porteur (en cm) : 94 x 95 ; prof. : 33 ;

dimension du négatif (en cm) : 35 x 53 ; forme du poteau : équarrie

Dimensions hors tout du bâtiment (en m) : 5,90 x 6,60 ; superficie : 39 m<sup>2</sup>

Bibliographie : Maguer 2014a

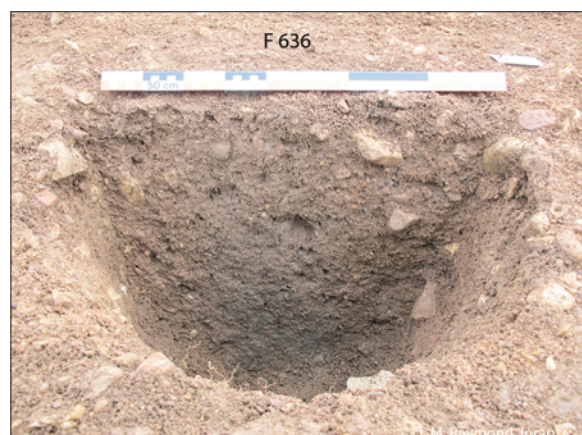
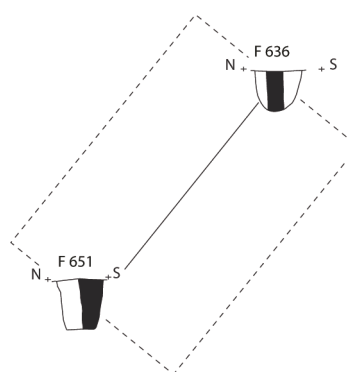
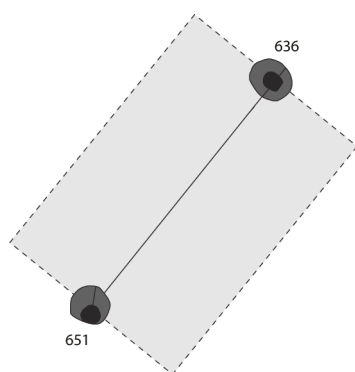
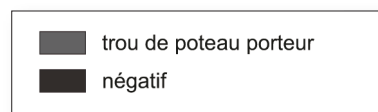

### Cat. 222 (E33)

Type : MII0a

N° site : 86-06

Saint-Georges-lès-Baillargeaux, les Gains

Phase 3 ; datation : -50/-30

Nature du site : habitat aristocratique ; position du bâtiment : périphérie d'enclos

Module porteur (en m) : long. : 3,88

Trou de poteau porteur (en cm) : 49 x 58 ; prof. : 67 ; dimension du négatif (en cm) : 25 x 25 ;

forme du poteau : équarrie

Bibliographie : Maguer 2014a

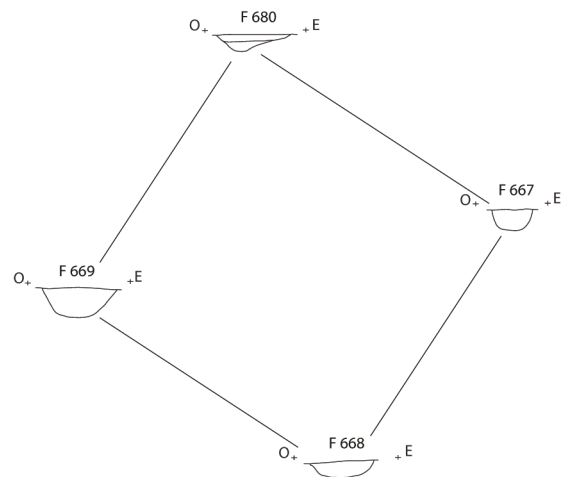
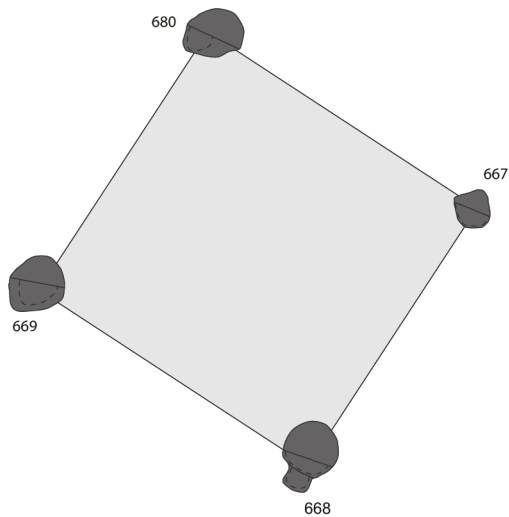
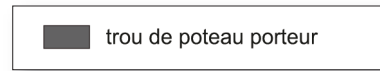
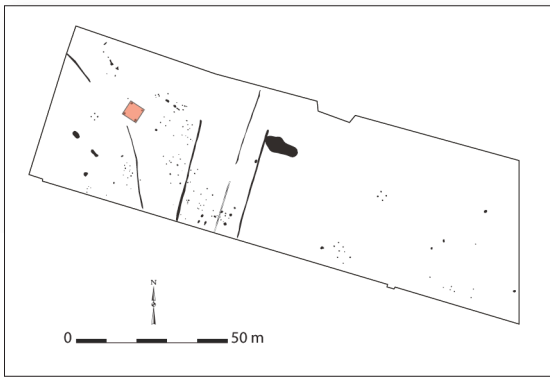

### Cat. 223 (E37)

Type : MIV0a

N° site : 86-06

Saint-Georges-lès-Baillargeaux, les Gains

Phase 3 ; datation : -120/-50

Nature du site : habitat aristocratique ; position du bâtiment : périphérie d'enclos

Module porteur (en m) : larg. : 3,90 ; long. : 4,20 ; superficie : 16,38 m<sup>2</sup>

Trou de poteau porteur (en cm) : 73 x 73 ; prof. : 39

Bibliographie : Maguer 2014a

## PAYS DE LA LOIRE

Loire-Atlantique : Cat. 224 à 229, p. 606-616

Maine-et-Loire : Cat. 230 à 260, p. 617-661

Mayenne : Cat. 261 à 321, p. 662-733

Sarthe : Cat. 322 à 329, p. 734-743

Vendée : Cat. 330 à 491, p. 744-927

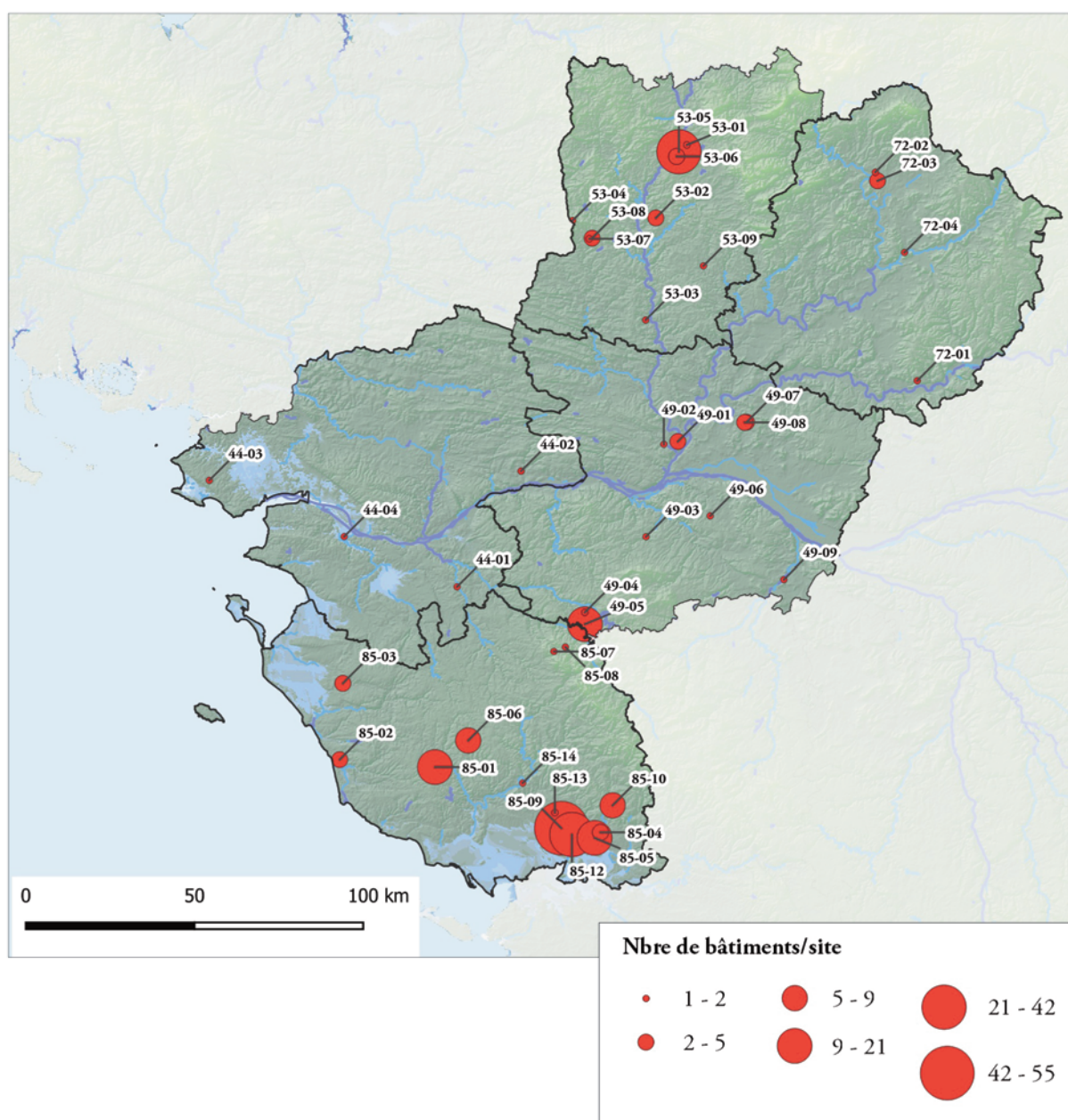





■ négatif de poteau

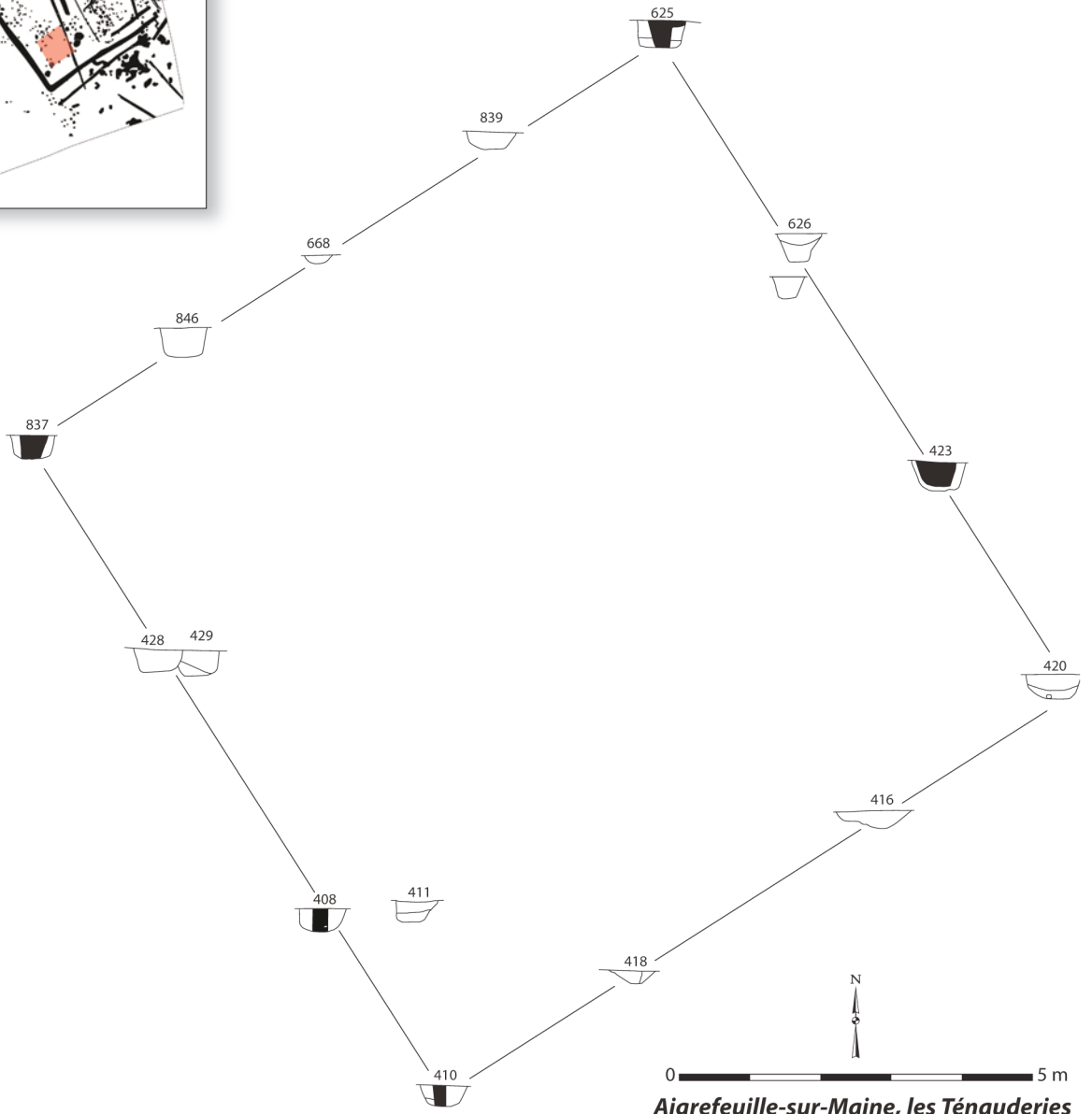

**Aigrefeuille-sur-Maine, les Ténaueries**  
**Cat. 224 (E17)**

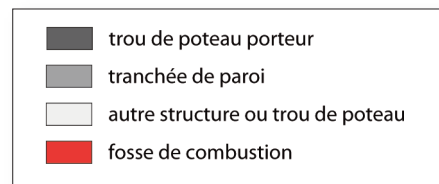

0 5 m

Aigrefeuille-sur-Maine, les Ténaueries  
Cat. 225 (E9)

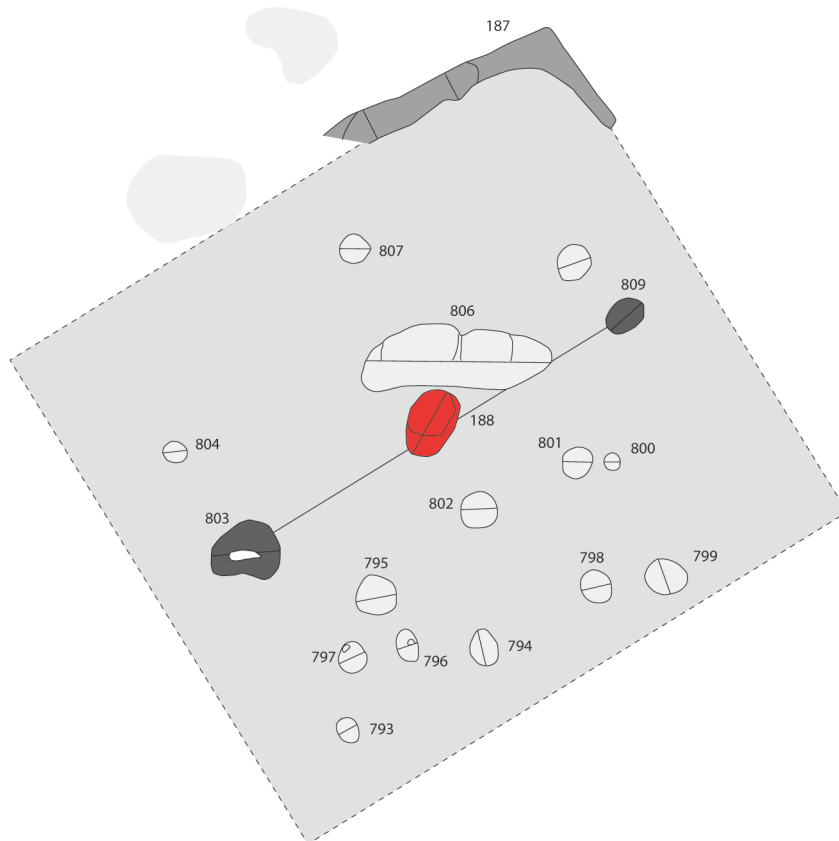

### Cat. 225 (E9)

Type : GII0b

N° site : 44-01

Aigrefeuille-sur-Maine, les Ténaueries

Phase 3 ; datation : -50/+125

Nature du site : établissement rural ; position du bâtiment : enclos secondaire

Module porteur (en m) : long. : 5,70

Trou de poteau porteur (en cm) : 40 x 58 ; prof. : 59

Dimensions hors tout du bâtiment (en m) : 7,50 x 8,30 ; superficie : 62 m<sup>2</sup>

Profondeur éléments de paroi (en cm) : 16 ; nature des structures de la paroi : tranchée de fondation

Commentaire : tranchée ; datation radiocarbone sur foyer central, fosse.

Bibliographie : Toron, Gourmelon 2016



Aigrefeuille-sur-Maine, les Ténaueries  
Cat. 225 (E9)

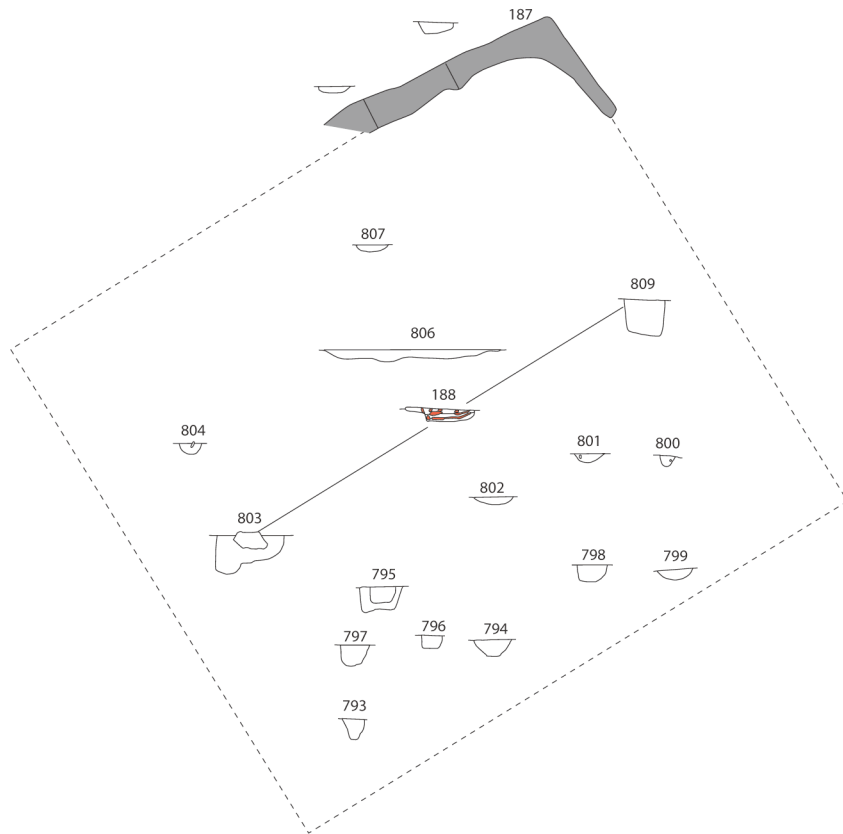



**Cat. 226 (Bât I)**

Type : GIII0b

N° site : 44-02

Ancenis, la Savinière II

Phase 3 ; datation : -150/-50

Nature du site : établissement rural ; position du bâtiment : enclos principal

Module porteur (en m) : long. : 5,72

Trou de poteau porteur (en cm) : 61 x 66 ; prof. : 43

Profondeur éléments de paroi (en cm) : 16 ; nature des structures de la paroi : tranchée de fondation ou drain ?

Commentaire : bâtiment avec tranchée de drainage.

Bibliographie : Pétorin *et al.* 2009



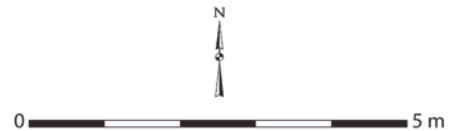
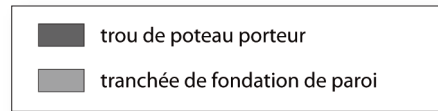

Ancenis, la Savinière 2  
Cat. 227 (Bât. 2)

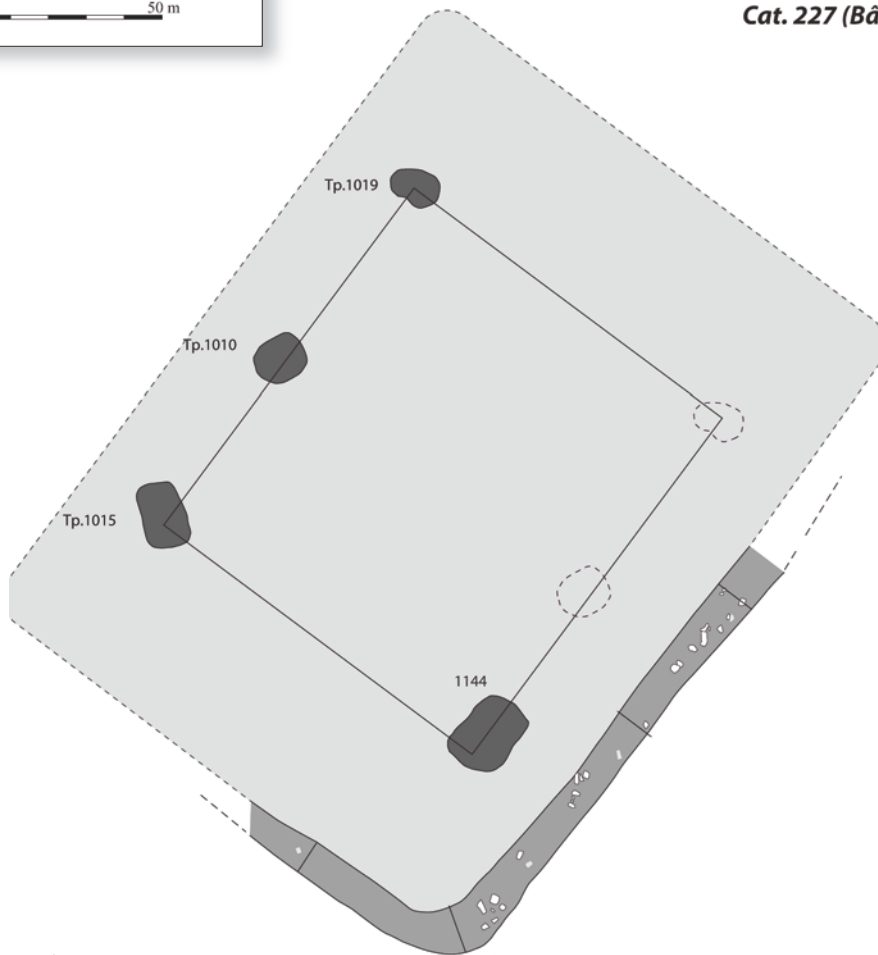

### Cat. 227 (Bât II)

Type : G?0b

N° site : 44-02

Ancenis, la Savinière II

Phase 3 ; datation : -150/-50

Nature du site : établissement rural ; position du bâtiment : enclos principal

Trou de poteau porteur (en cm) : 24 x 35 ; prof. : 57

Dimensions hors tout du bâtiment (en m) : 6,66 x 10,50 ; superficie : 70 m<sup>2</sup>

Profondeur éléments de paroi (en cm) : 15 ; nature des structures de la paroi : tranchée de fondation

Commentaire : bâtiment avec tranchée de fondation de paroi.

Bibliographie : Pétorin *et al.* 2009

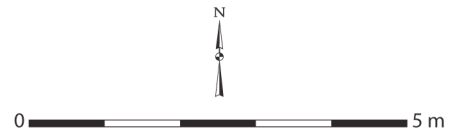
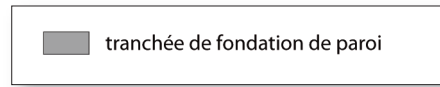

Ancenis, la Savinière 2  
Cat. 227 (Bât. 2)

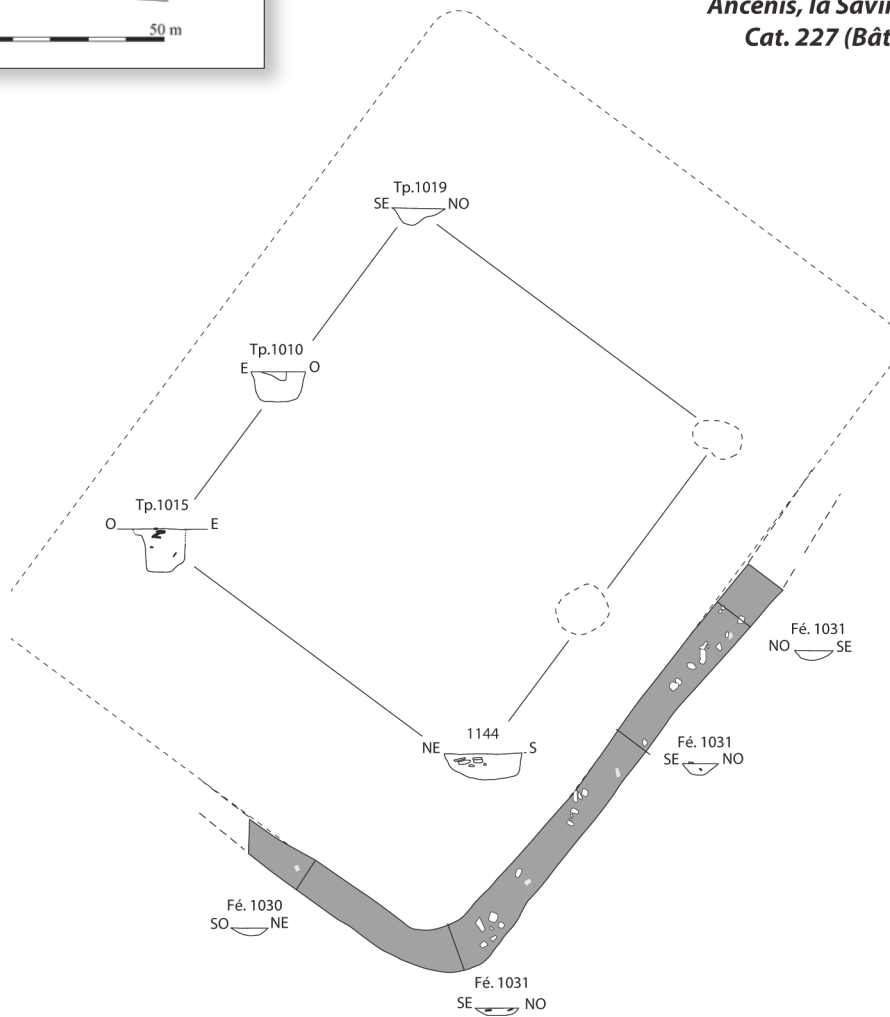

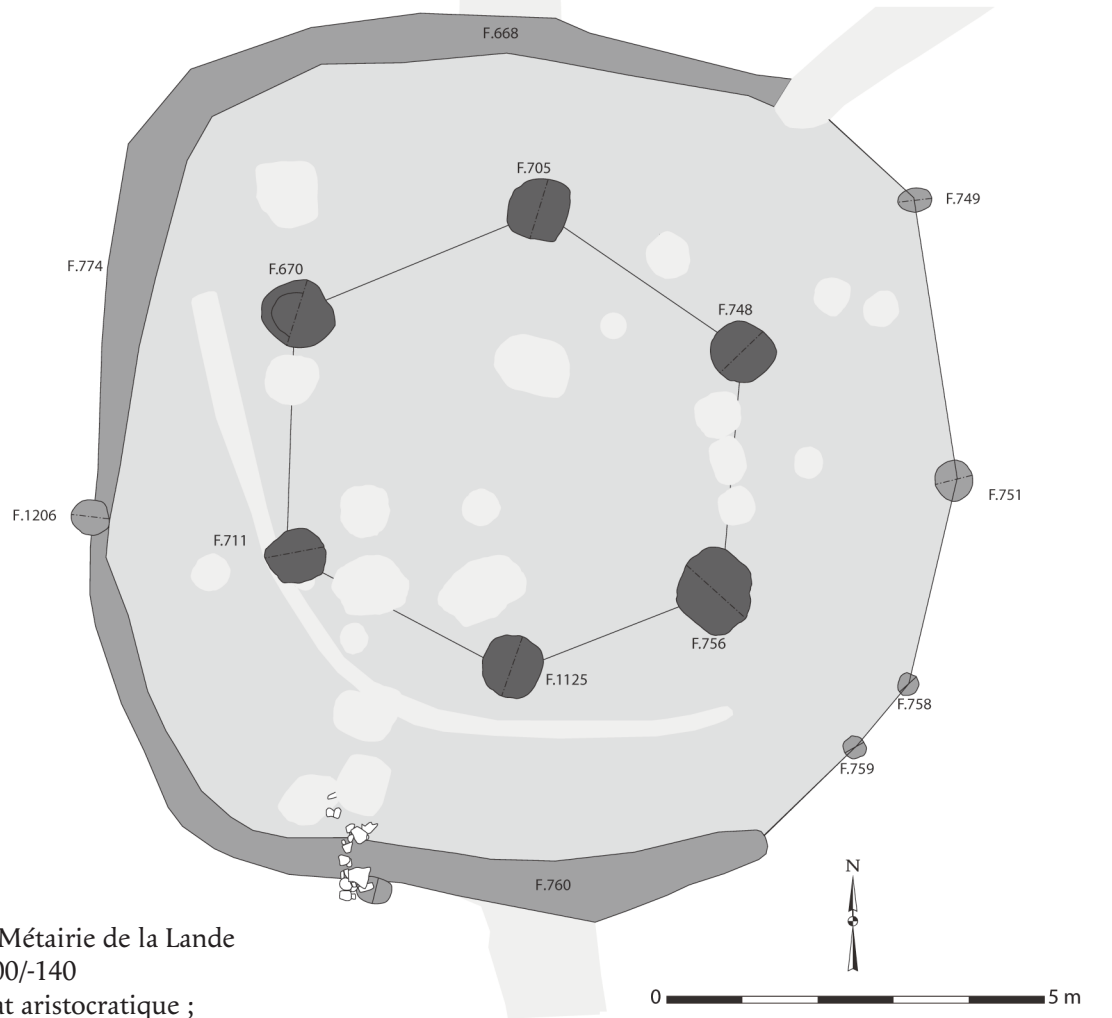
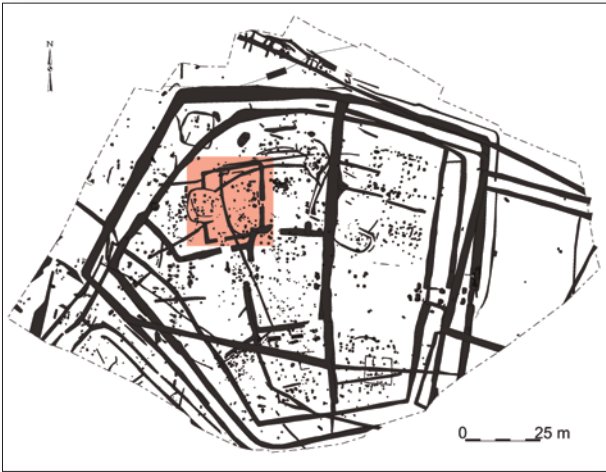

### Cat. 228 (E1)

Type : TVI0b

N° site : 44-03

Guérande, ZAC de la Métairie de la Lande  
Phase 3 ; datation : -200/-140

Nature du site : habitat aristocratique ;

position du bâtiment : enclos principal

Module porteur (en m) : larg. : 5,85 ; long. : 5,96 ; superficie : 34,87 m<sup>2</sup>

Trou de poteau porteur (en cm) : 99 x 107 ; prof. : 39

Dimensions hors tout du bâtiment (en m) :

10,72 x 11,00 ; superficie : 118 m<sup>2</sup>

Profondeur éléments de paroi (en cm) : 13 ;

nature des structures de la paroi : tranchée de fondation

Commentaire : bâtiment atypique, circulaire, possible influence  
britannique due à la proximité du site avec le littoral.

Bibliographie : Bellanger 2013

Guérande, ZAC de la Métairie et de la Lande  
Cat. 228 (E1)

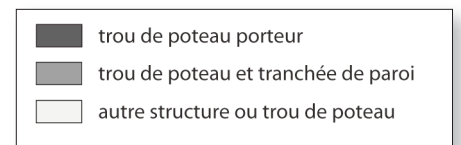

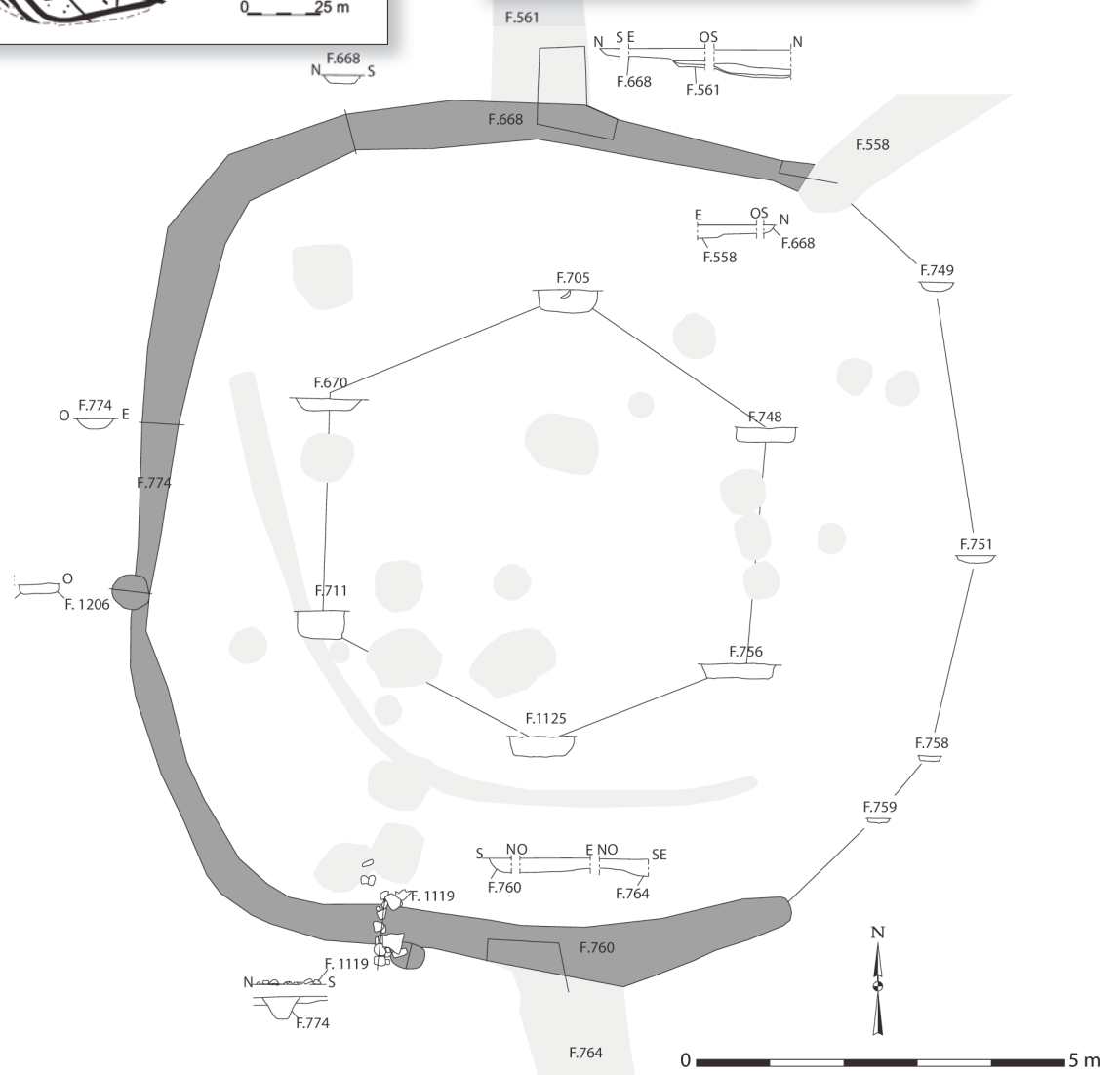
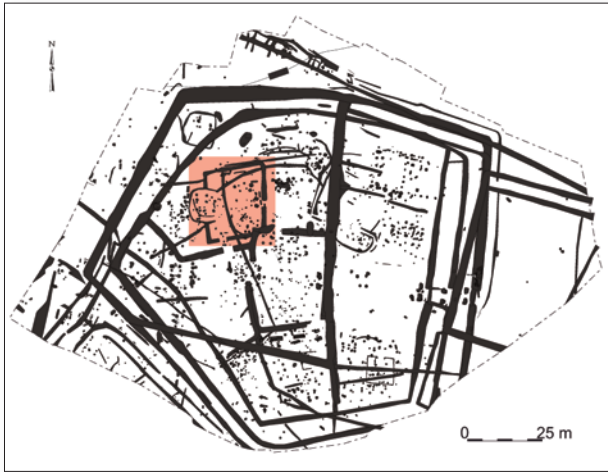

Guérande, ZAC de la Métairie et de la Lande  
Cat. 228 (E1)

- tranchée de paroi
- autre structure ou trou de poteau

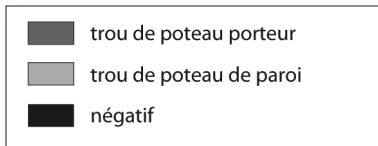
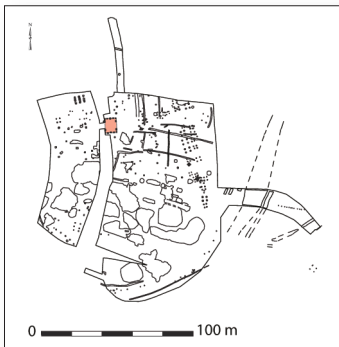

0 5 m

Vue, oppidum  
Cat. 229 (bâtiment I)

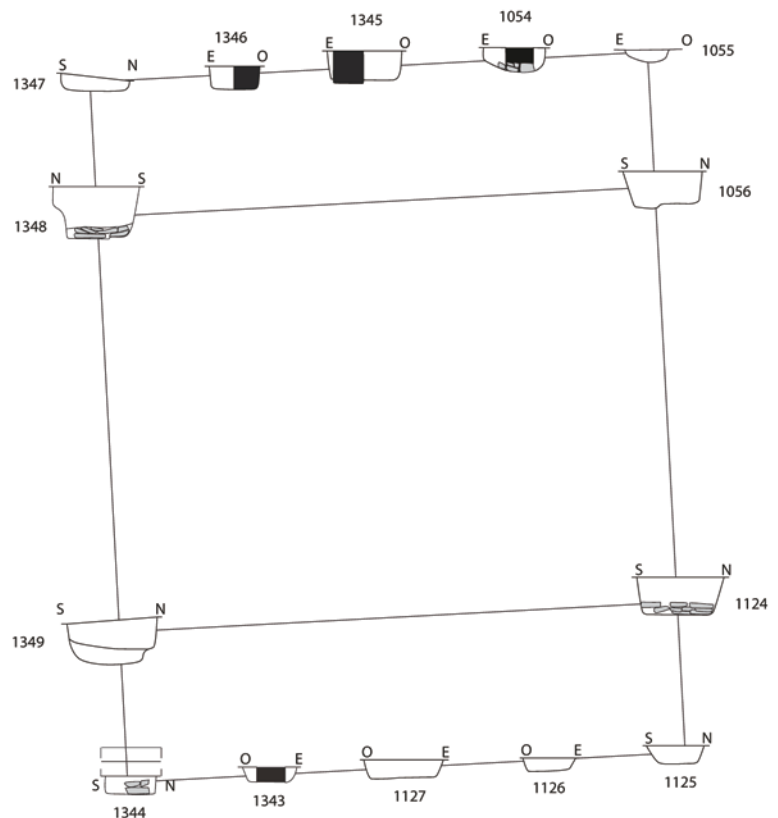
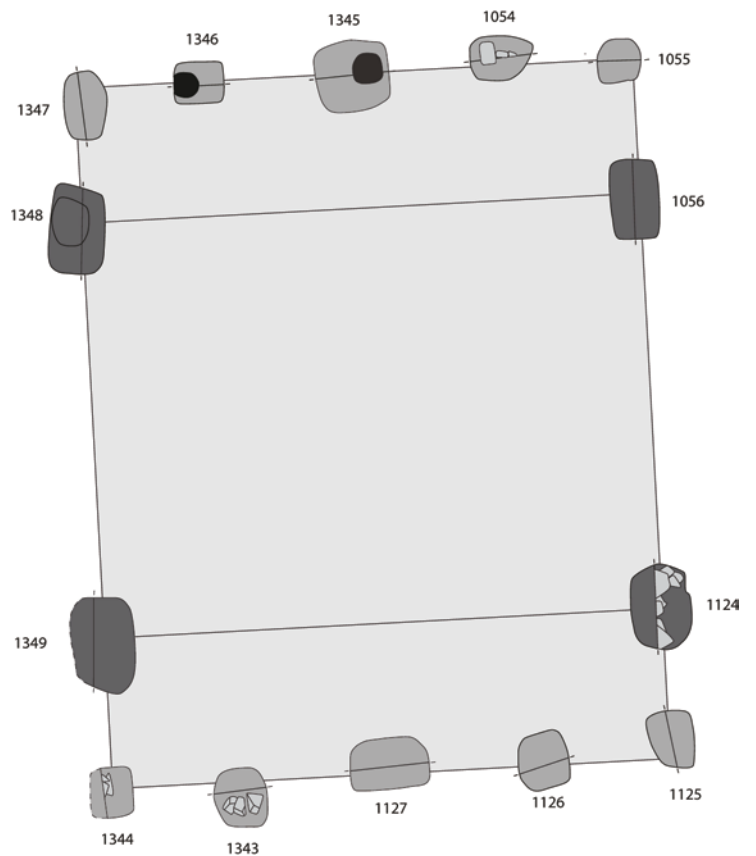

**Cat. 229 (Bât I)**

Type : GIV0b

N° site : 44-04

Vue, oppidum

Phase 3 ; datation : -120/-50

Nature du site : oppidum

Module porteur (en m) : larg. : 5,67 ;

long. : 7,54 ; superficie : 42,75 m<sup>2</sup>

Trou de poteau porteur (en cm) :

73 x 120 ; prof. : 69

Dimensions hors tout du bâtiment

(en m) : 7,54 x 9,12 ; superficie : 69 m<sup>2</sup>

Profondeur éléments de paroi

(en cm) : 86 ; nature des structures de

la paroi : trous de poteau

Bibliographie : Guillier 2016

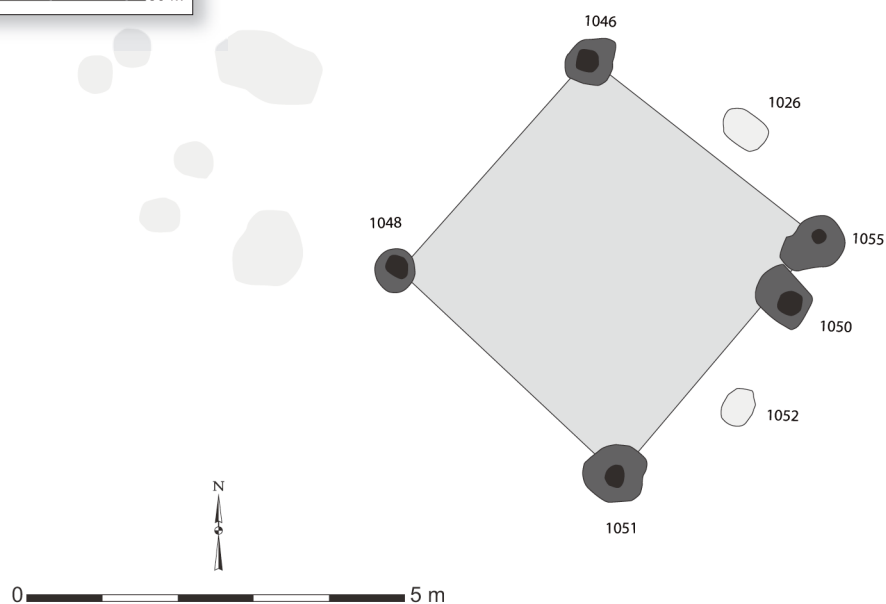
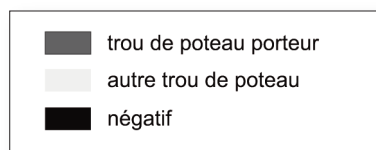

Angers, Beauséjour  
Cat. 230 (Bât I)

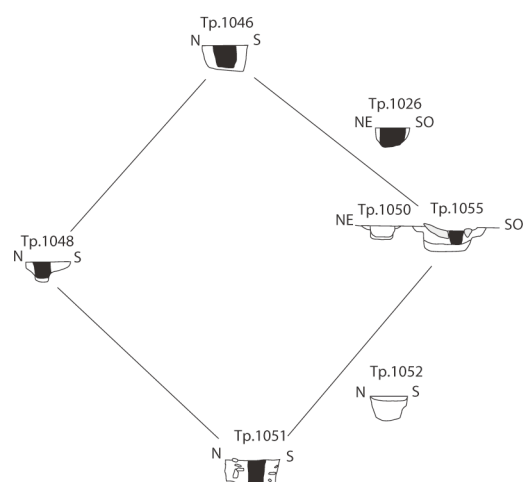

### Cat. 230 (Bât I)

Type : MIV0a

N° site : 49-01

Angers, Beauséjour

Phase 3 ; datation : -150/-50

Nature du site : établissement rural ; position du bâtiment : enclos principal

Module porteur (en m) : larg. : 3,89 ; long. : 4,07 ; superficie : 15,83 m<sup>2</sup>

Trou de poteau porteur (en cm) : 72 x 80 ; prof. : 35 ; dimension du négatif (en cm) : 29 x 31 ;

forme du poteau : équarrie

Dimensions hors tout du bâtiment (en m) : 4,19 x 5,27 ; superficie : 22 m<sup>2</sup>

Bibliographie : Pétorin 2010

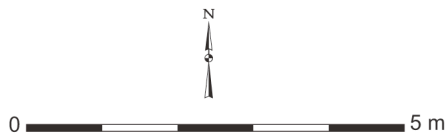
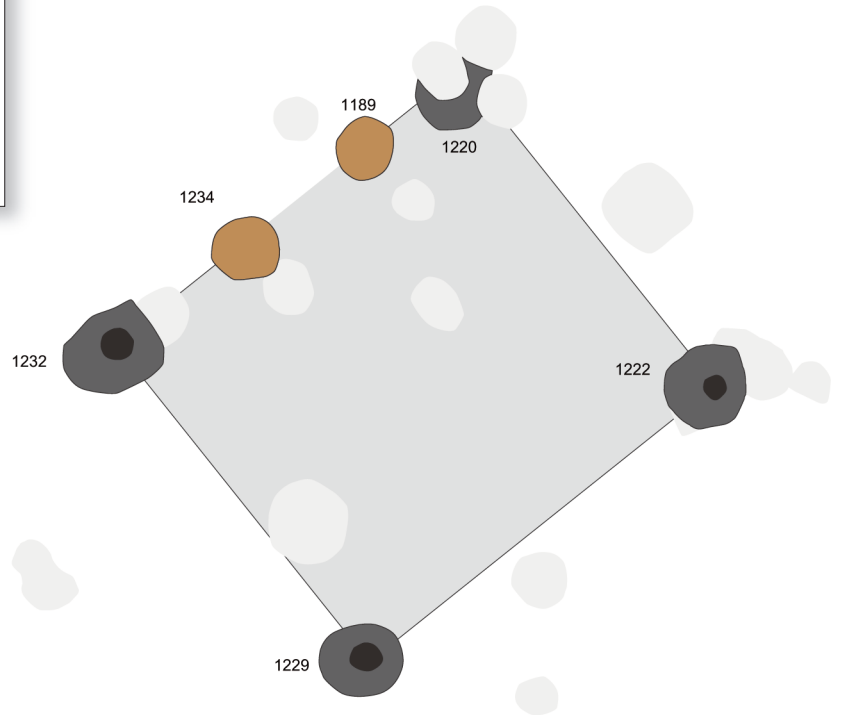
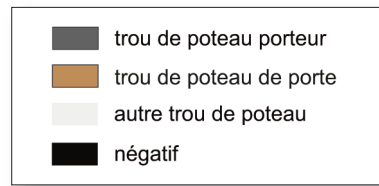

Angers, Beauséjour  
Cat. 231 (Bât IIa)

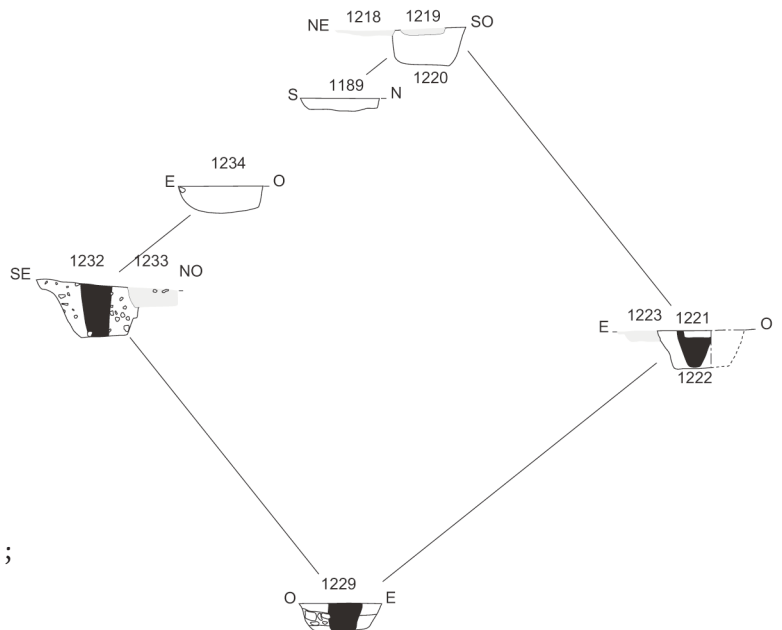

### Cat. 231 (Bât IIa)

Type : GIV1a  
N° site : 49-01

Angers, Beauséjour

Phase 3 ; datation : -150/-50

Nature du site : établissement rural ;

position du bâtiment : enclos principal

Module porteur (en m) : larg. : 5,28 ; long. : 5,90 ;  
superficie : 31,15 m<sup>2</sup>

Trou de poteau porteur (en cm) : 108 x 129 ;

prof. : 77 ; dimension du négatif (en cm) : 42 x 43 ;

forme du poteau : circulaire

Nombre d'accès : 1 ; largeur porte (en cm) : 150 ; orientation porte : N37°O

Profondeur trou de poteau de porte (en cm) : 28

Bibliographie : Pétorin 2010

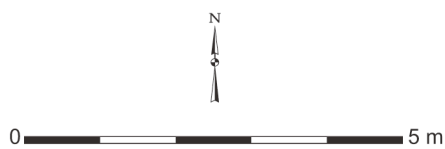
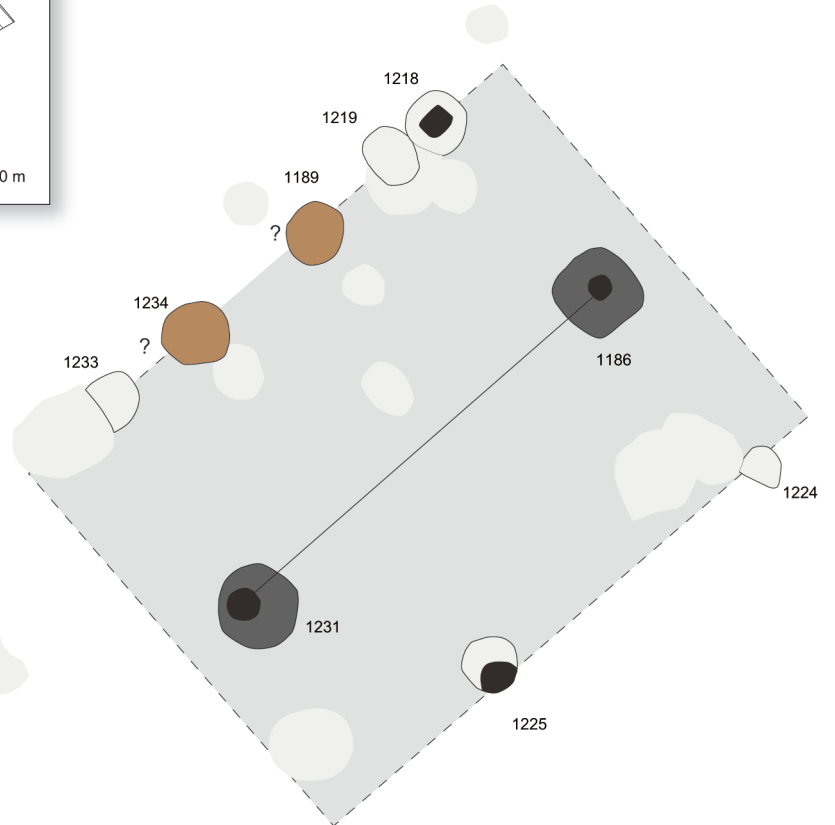
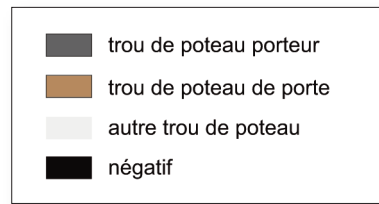
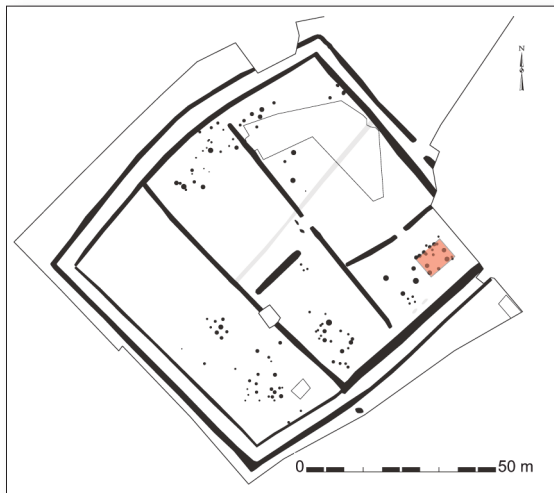

Angers, Beauséjour  
Cat. 232 (Bât IIa)

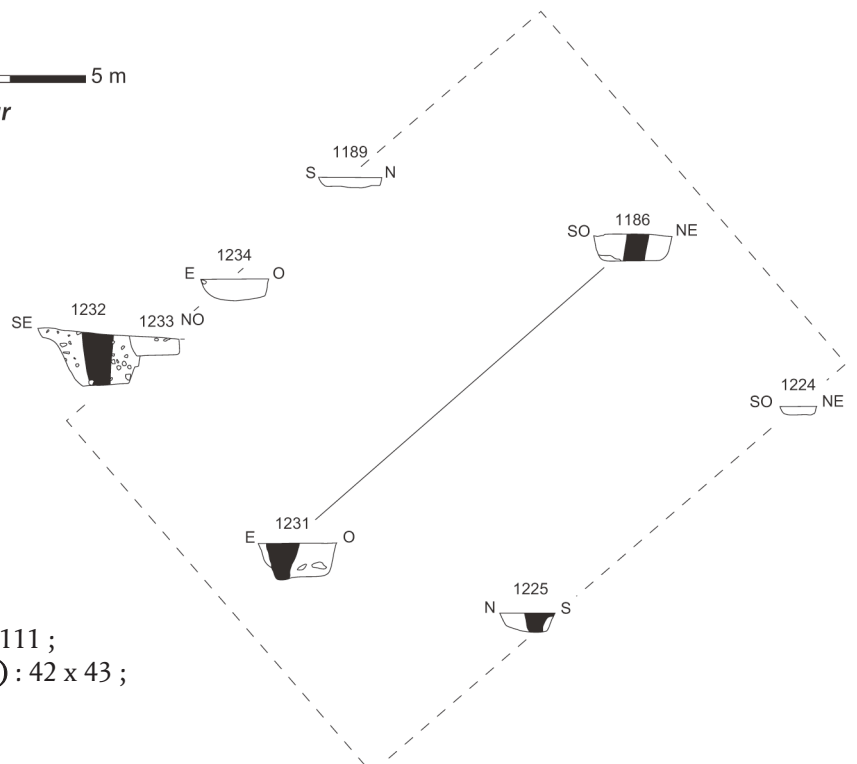

### Cat. 232 (Bât IIb)

Type : GII0a

N° site : 49-01

Angers, Beauséjour

Phase 3 ; datation : -150/-50

Nature du site : établissement rural ;

position du bâtiment : enclos principal

Module porteur (en m) : long. : 6,30

Trou de poteau porteur (en cm) : 109 x 111 ;

prof. : 48 ; dimension du négatif (en cm) : 42 x 43 ;

forme du poteau : circulaire

Bibliographie : Pétorin 2010

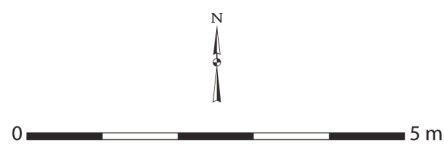
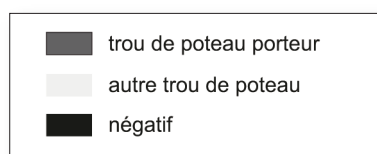
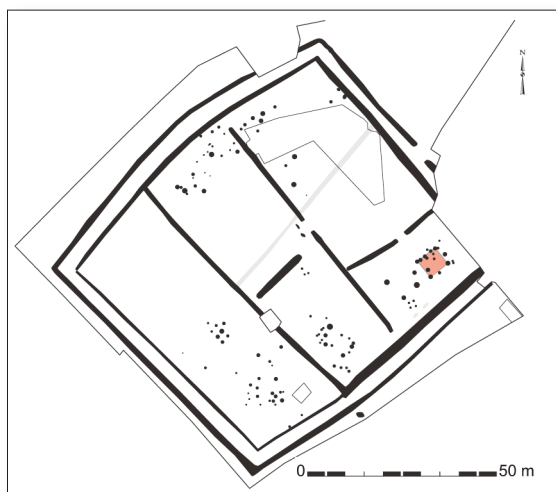

Angers, Beauséjour  
Cat. 233 (Bât. V)

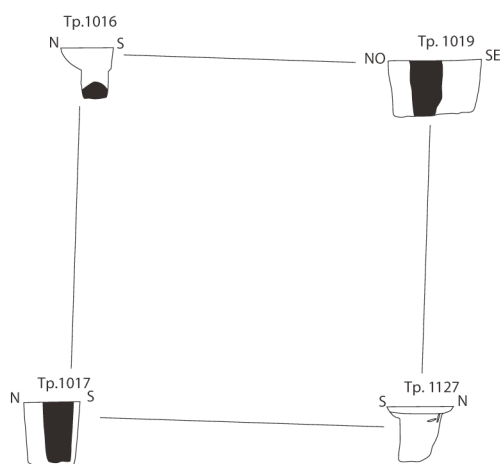
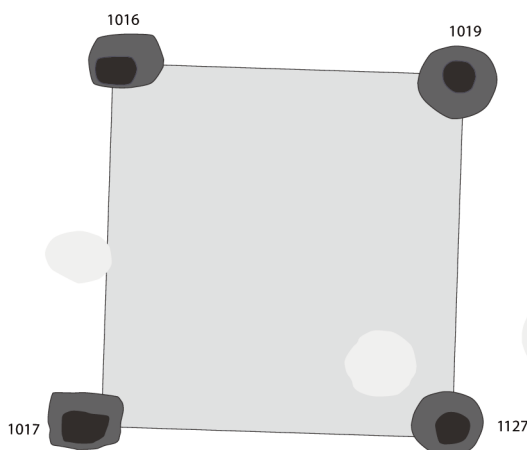

### Cat. 233 (Bât V)

Type : MIV0a

N° site : 49-01

Angers, Beauséjour

Phase 3 ; datation : -150/-50

Nature du site : établissement rural ;

position du bâtiment : enclos principal

Module porteur (en m) : larg. : 4,60 ; long. : 4,70 ;  
superficie : 21,62 m<sup>2</sup>

Trou de poteau porteur (en cm) : 48 x 51 ;  
prof. : 88 ; dimension du négatif (en cm) : 21 x 31 ;

forme du poteau : équarrie

Bibliographie : Pétorin 2010

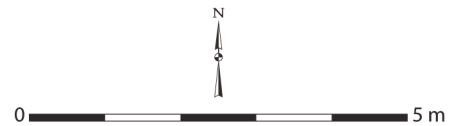
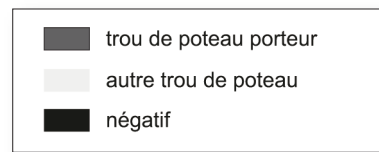

Angers, Beauséjour  
Cat. 234 (E1255)

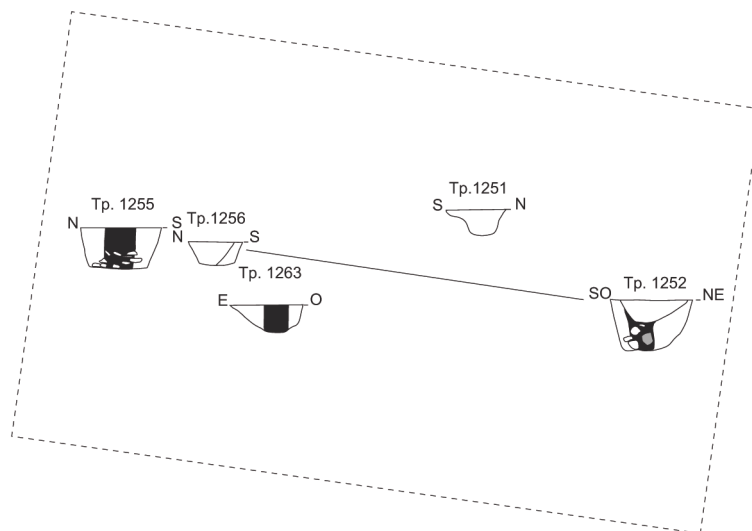
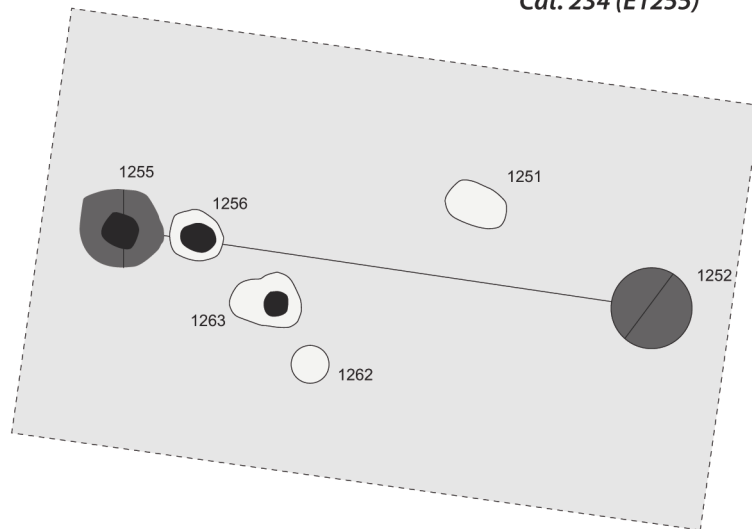

### Cat. 234 (E 1255)

Type : GII0a

N° site : 49-01

Angers, Beauséjour

Phase 3 ; datation : -150/-50

Nature du site : établissement rural ; position du bâtiment : enclos principal

Module porteur (en m) : long. : 7,00

Trou de poteau porteur (en cm) : 103 x 111 ; prof. : 68 ;

dimension du négatif (en cm) : 48 x 48 ; forme du poteau : équarrie

Bibliographie : Pétorin 2010

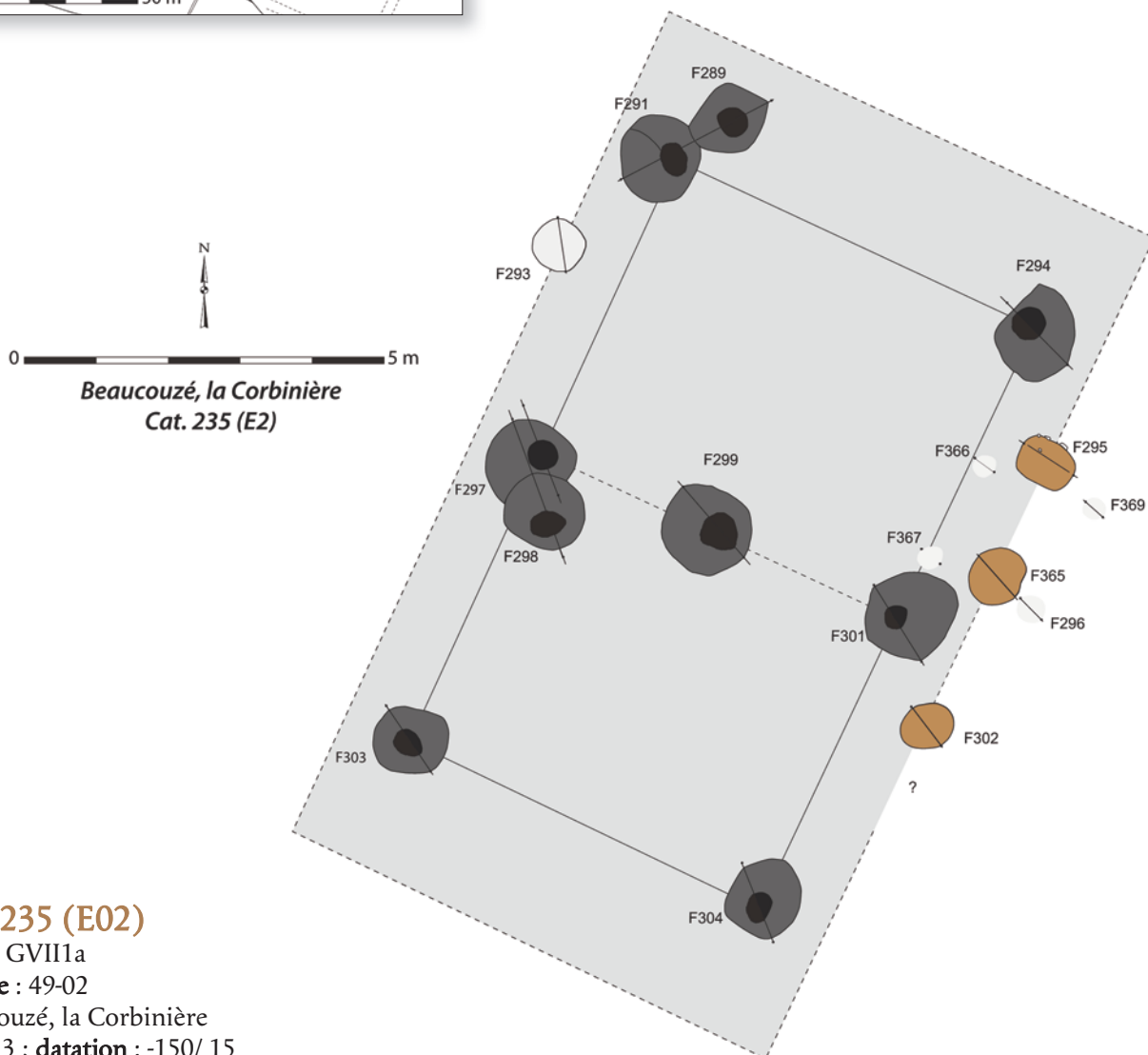
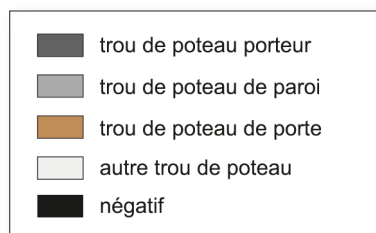
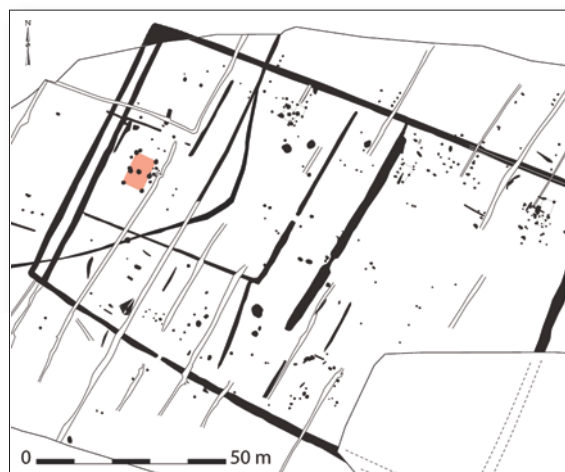

### Cat. 235 (E02)

Type : GVII1a

N° site : 49-02

Beaucouzé, la Corbinière

Phase 3 ; datation : -150/ 15

Nature du site : établissement rural ;

position du bâtiment : enclos principal

Module porteur (en m) : larg. : 5,49 ; long. : 8,92 ; superficie : 48,97 m<sup>2</sup>

Trou de poteau porteur (en cm) : 120 x 124 ; prof. : 83 ; dimension du négatif (en cm) : 50 x 54 ;

forme du poteau : circulaire

Nombre d'accès : 1 ; orientation porte : N113°E

Profondeur trou de poteau de porte (en cm) : 11

Profondeur éléments de paroi (en cm) : 26 ; nature des structures de la paroi : un trou de poteau

Bibliographie : Maguer 2005a

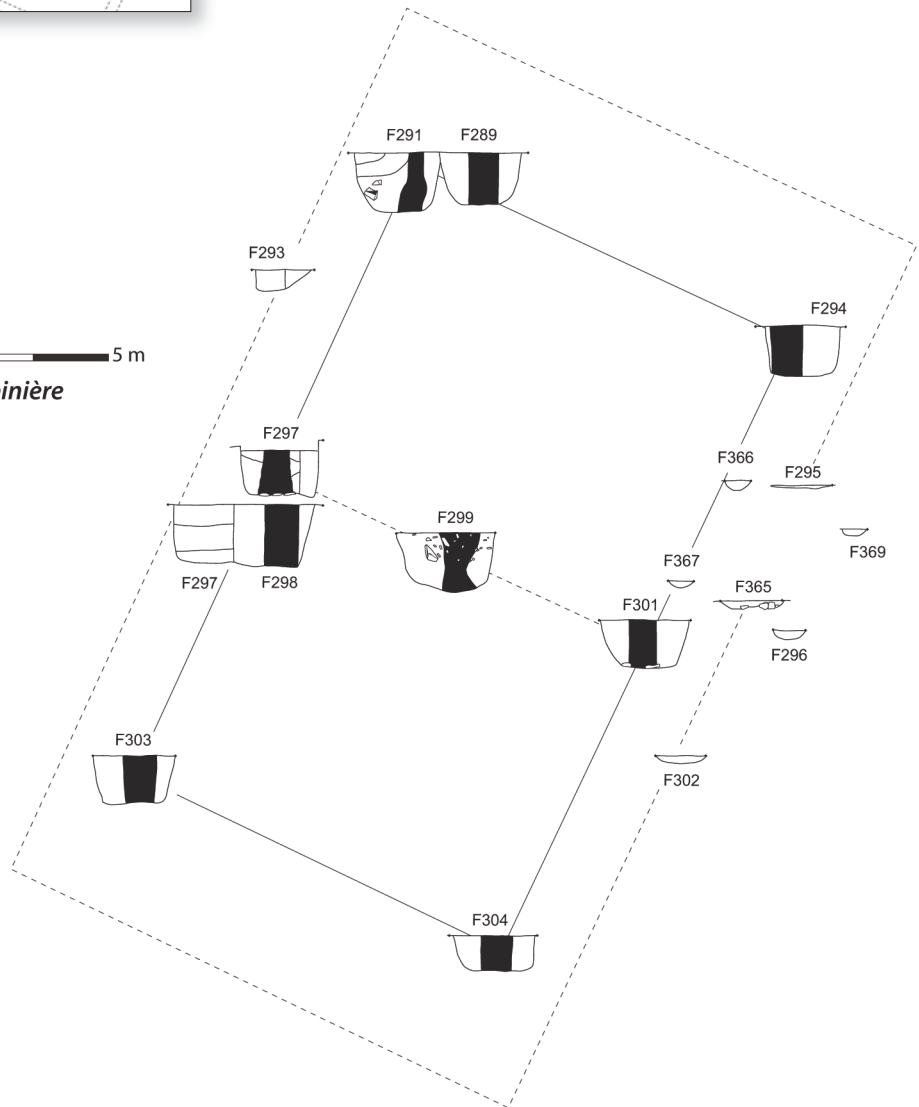
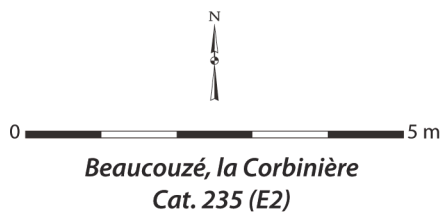

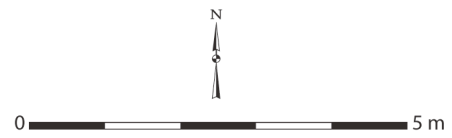

Chemillé, la Boirie  
Cat. 236 (Bât. 1)

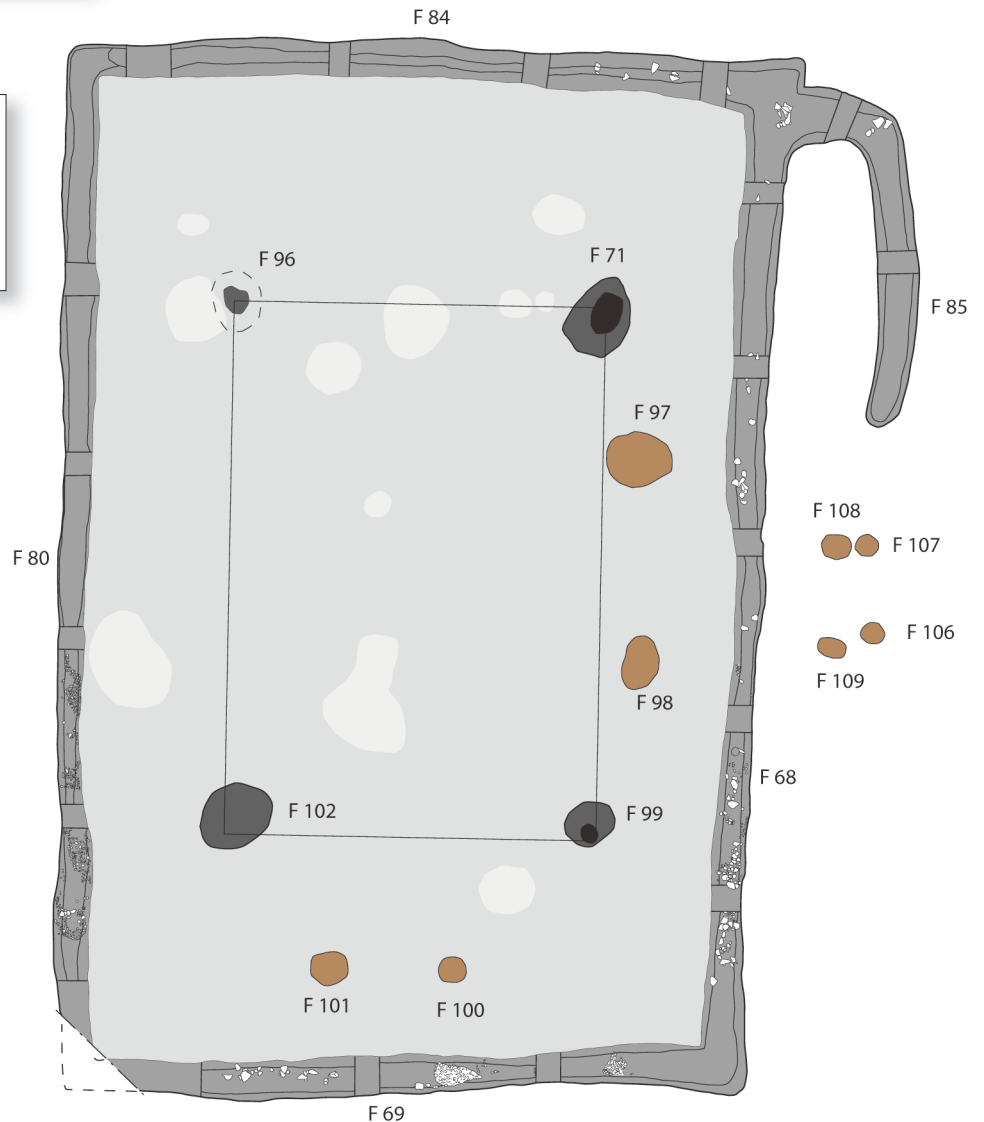
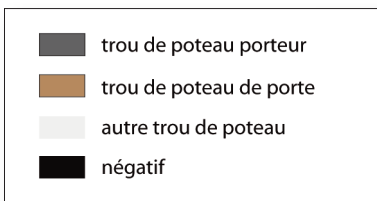

### Cat. 236 (Bât1)

Type : TIV2b

N° site : 49-03

Chemillé, la Boirie

Phase 3 ; datation : -150/-30

Nature du site : établissement rural ; position du bâtiment : enclos principal

Module porteur (en m) : larg. : 4,91 ; long. : 7,04 ; superficie : 34,57 m<sup>2</sup>

Trou de poteau porteur (en cm) : 89 x 105 ; prof. : 46 ; dimension du négatif (en cm) : 42 x 54 ;

forme du poteau : circulaire

Dimensions hors tout du bâtiment (en m) : 8,90 x 13,20 ; superficie : 117 m<sup>2</sup>

Nombre d'accès : 2 ; largeur porte 1 (en cm) : 115 ; largeur porte 2 (en cm) : 129 ;

orientation porte 1 : N90°E ; orientation porte 2 : N180°E

Profondeur trou de poteau de porte (en cm) : 30

Profondeur éléments de paroi (en cm) : 30 ; nature des structures de la paroi : tranchée de fondation

Commentaire : bâtiment avec appentis.

Bibliographie : Maguer 2005b

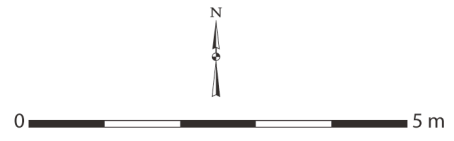

Chemillé, la Boirie  
Cat. 236 (Bât. 1)

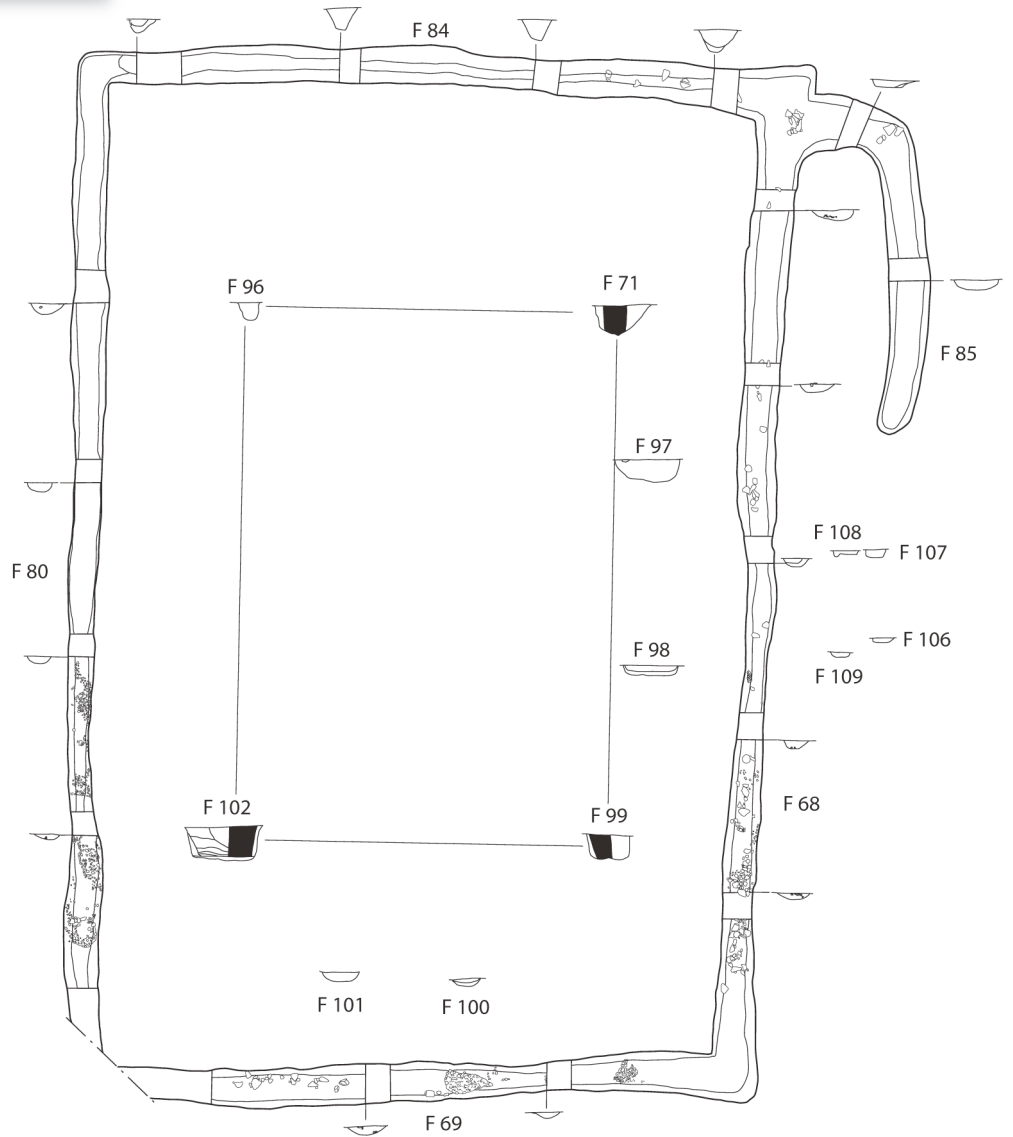

■ négatif

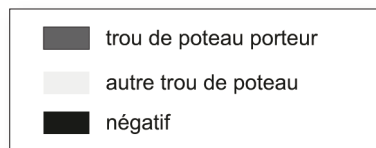

Chemillé, la Boirie  
Cat. 237 (Ensemble F4-F15)

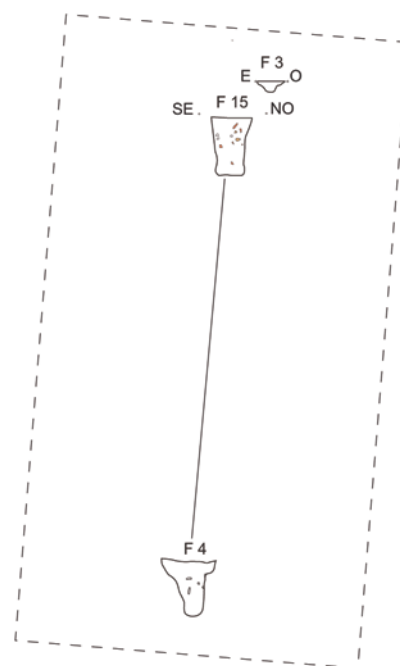
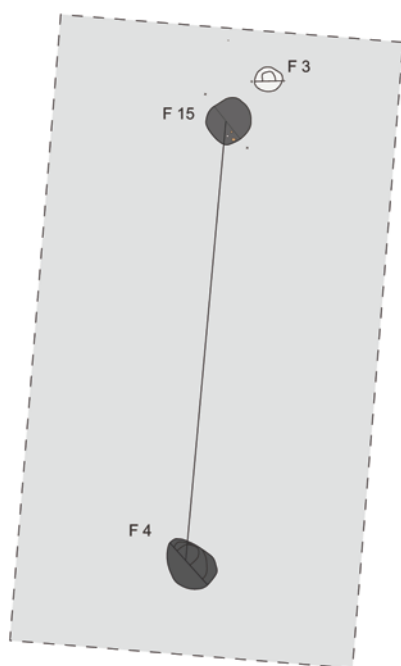

### Cat. 237 (Ensemble F4-F15)

Type : GII0a

N° site : 49-03

Chemillé, la Boirie

Phase 3 ; datation : -150/-30

Nature du site : établissement rural ; position du bâtiment : enclos principal

Module porteur (en m) : long. : 5,74

Trou de poteau porteur (en cm) : 65 x 66 ; prof. : 77

Bibliographie : Maguer 2005b

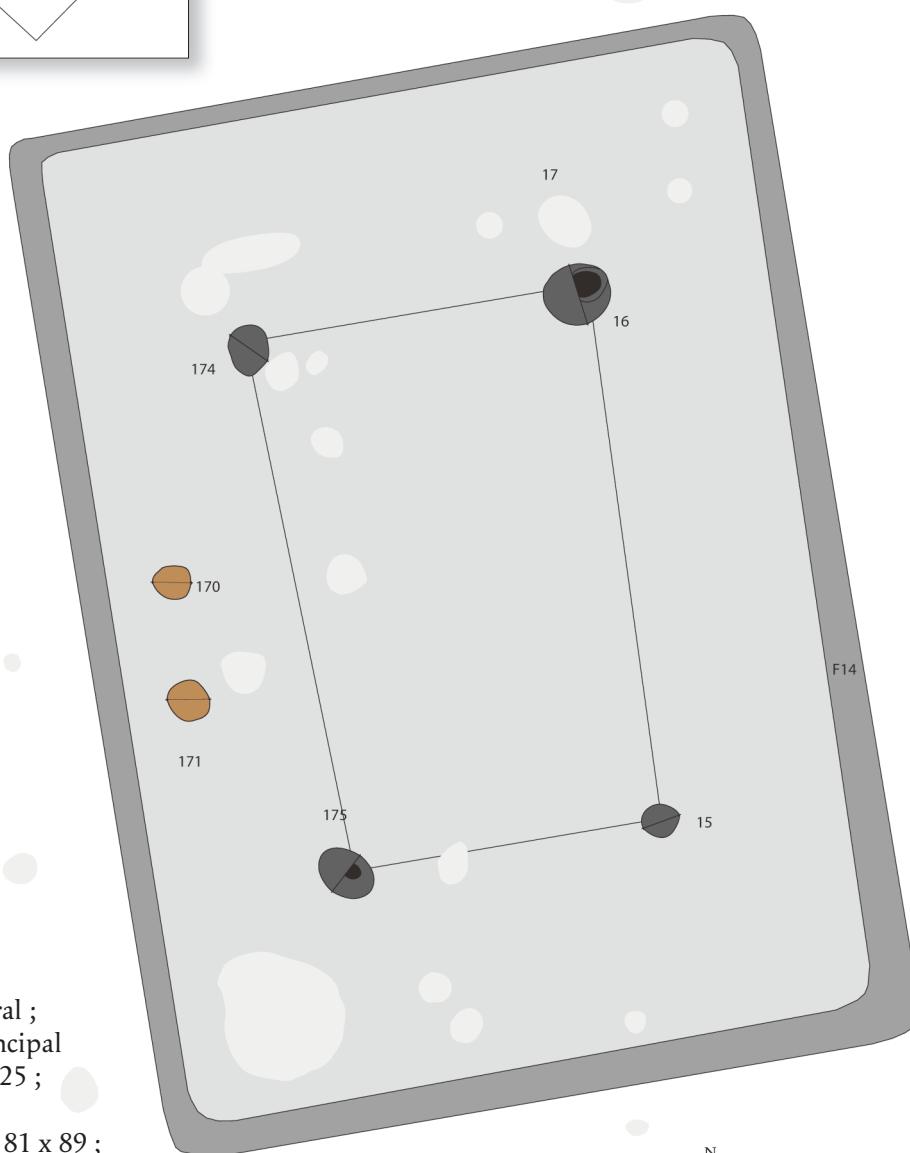
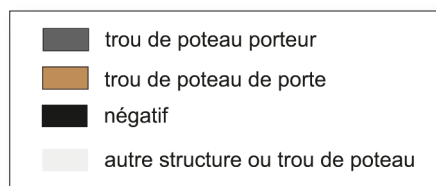
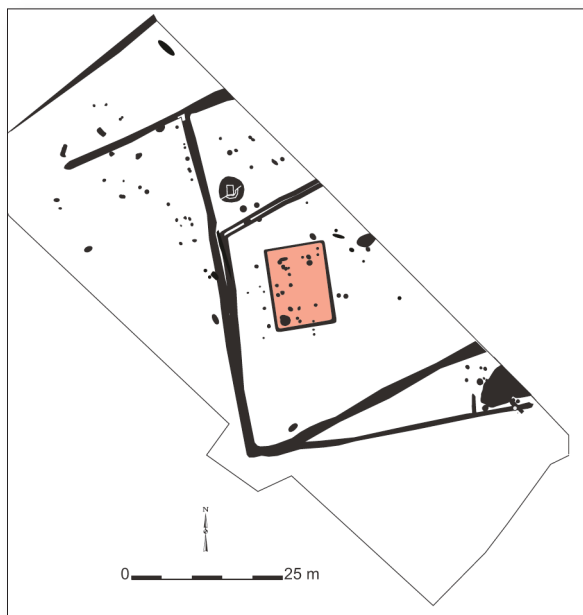

### Cat. 238 (E1)

Type : TIV1b

N° site : 49-04

Cholet, la Chauvellerie Neuve

Phase 3 ; datation : -90/-30

Nature du site : établissement rural ;

position du bâtiment : enclos principal

Module porteur (en m) : larg. : 4,25 ;

long. : 6,95 ; superficie : 29,54 m<sup>2</sup>

Trou de poteau porteur (en cm) : 81 x 89 ;

prof. : 75 ; dimension du négatif (en cm) :

32 x 40 ; forme du poteau : équarrie

Dimensions hors tout du bâtiment (en m) :

9,55 x 13,30 ; superficie : 127 m<sup>2</sup>

Nombre d'accès : 1 ; largeur porte (en cm) : 149 ;

orientation porte : N99°O

Nature des structures de la paroi : tranchée de fondation

Bibliographie : Maguer 2005b

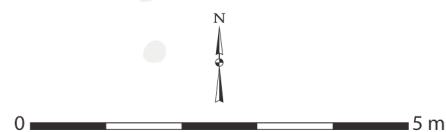

Cholet, la Chauvellerie neuve  
Cat. 238 (E1)

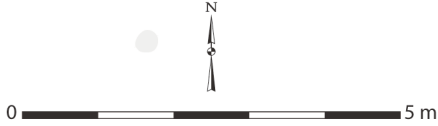
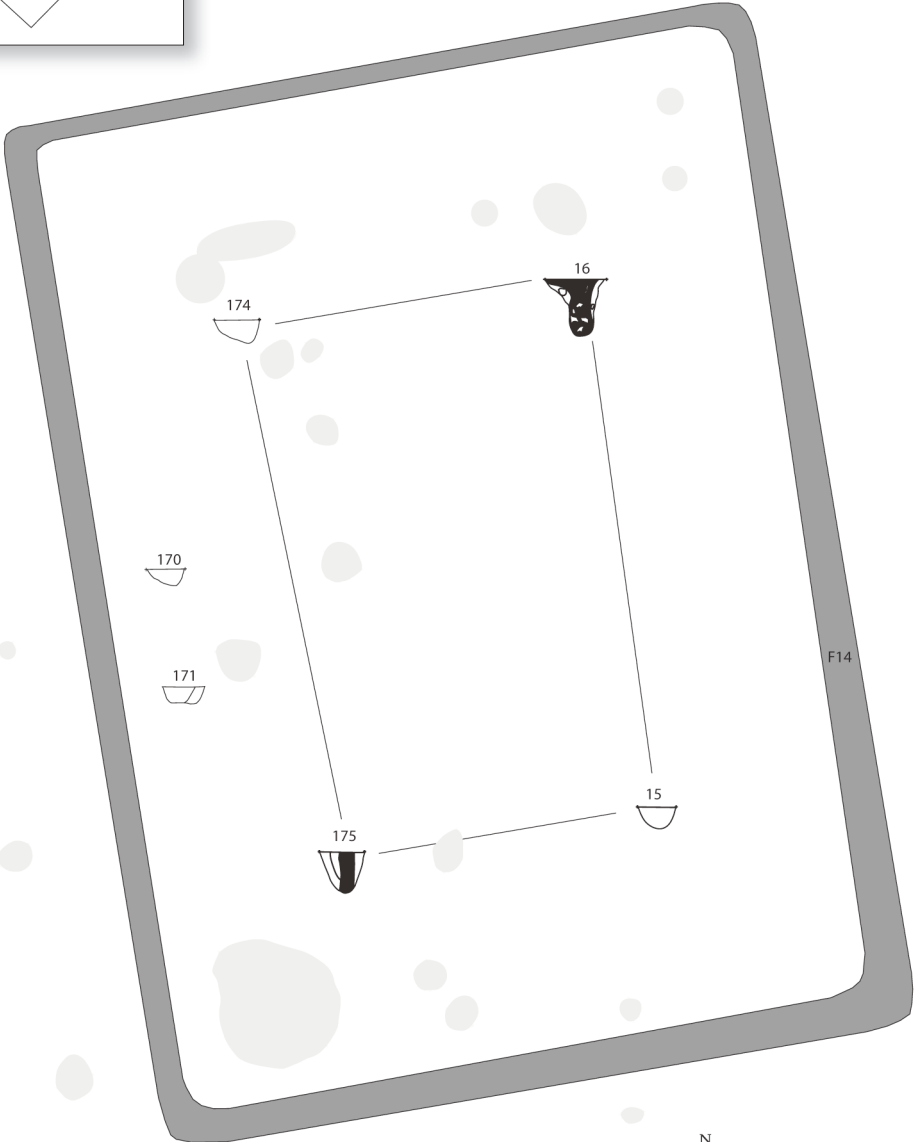
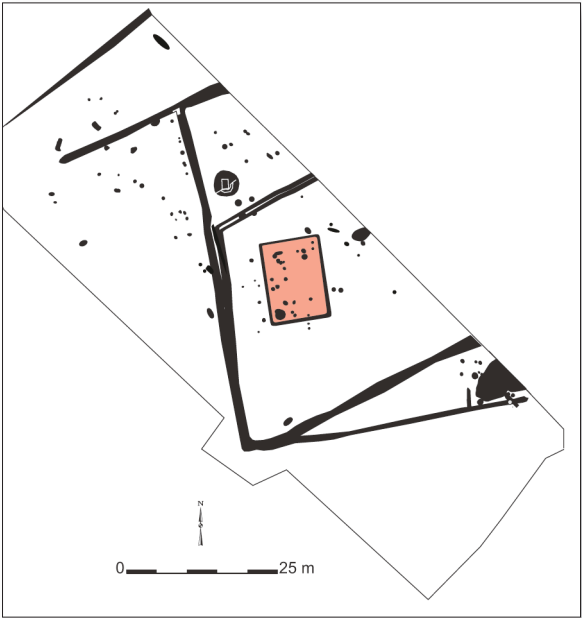

*Cholet, la Chauvelière neuve  
Cat. 238 (E1)*

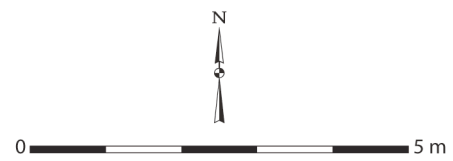
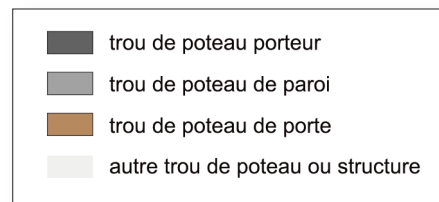
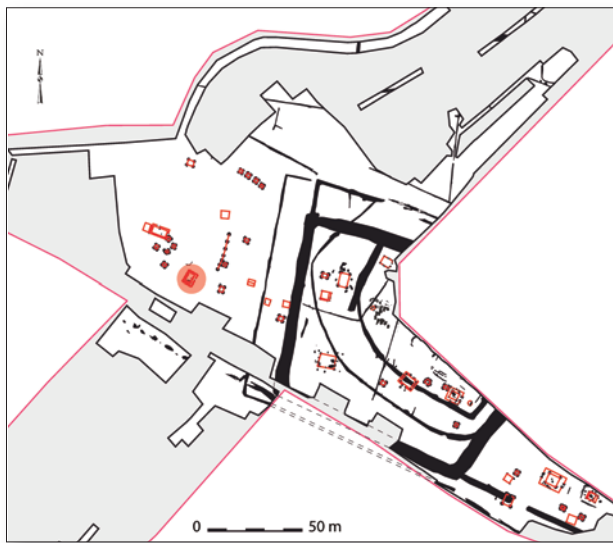

Cholet, les Natteries  
Cat. 239 (E12)

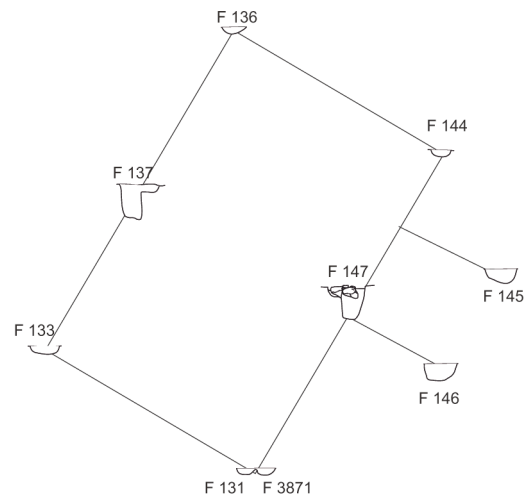
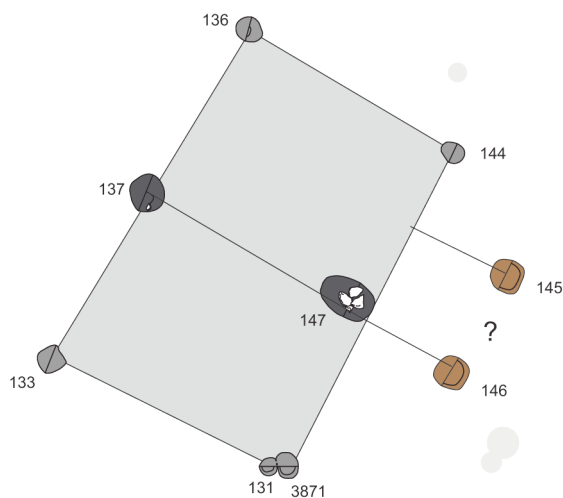

### Cat. 239 (E12)

Type : MII1a

N° site : 49-05

Cholet, les Natteries

Phase 3 ; datation : -175/-100

Nature du site : habitat aristocratique ; position du bâtiment : périphérie d'enclos

Module porteur (en m) : long. : 5,00

Trou de poteau porteur (en cm) : 60 x 71 ; prof. : 47

Dimensions hors tout du bâtiment (en m) : 5,00 x 3,28 ; superficie : 16 m<sup>2</sup>

Nombre d'accès : 1 ; largeur porte (en cm) : ind. ; orientation porte : N117°E

Profondeur trou de poteau de porte (en cm) : 22

Profondeur éléments de paroi (en cm) : 11 ; nature des structures de la paroi : trous de poteau

Commentaire : bâtiment avec deux poteaux porteurs de la faîtière disposés dans la largeur de l'édifice. Un couple de trous de poteau à l'est suggère un porche couvert.

Bibliographie : Maguer 2000

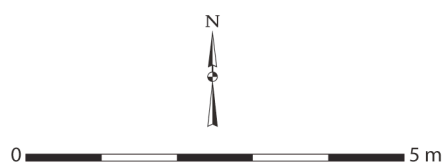
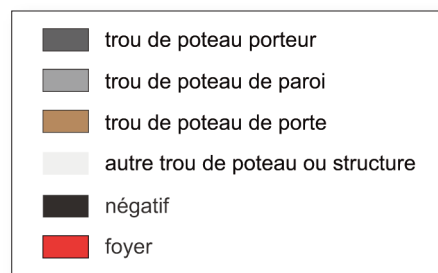

Cholet, les Natteries  
Cat. 240 (E17)

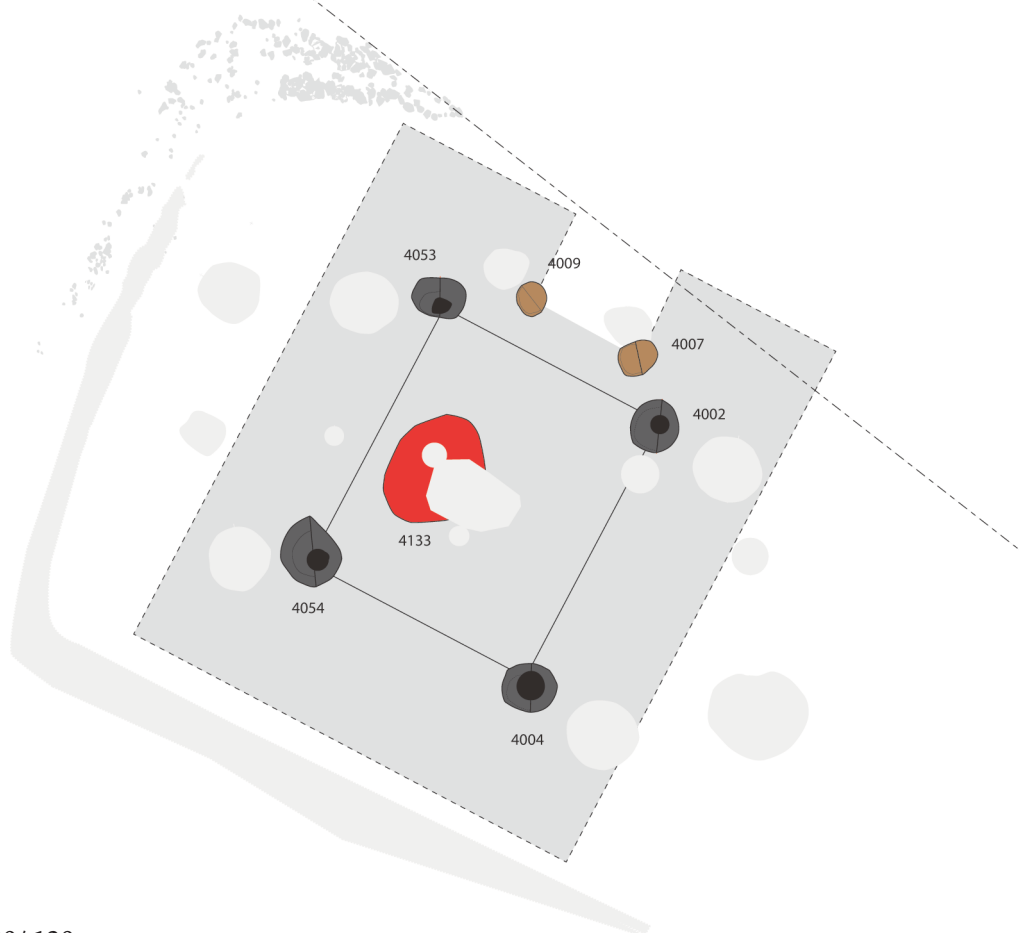

### Cat. 240 (E17)

Type : MIV1a

N° site : 49-05

Cholet, les Natteries

Phase 3 ; **datation** : -200/-120

**Nature du site** : habitat aristocratique ; **position du bâtiment** : enclos secondaire

**Module porteur (en m)** : larg. : 3,34 ; long. : 3,78 ; superficie : 12,63 m<sup>2</sup>

**Trou de poteau porteur (en cm)** : 81 x 84 ; prof. : 71 ; **dimension du négatif (en cm)** : 37 x 38 ;

**forme du poteau** : circulaire

**Nombre d'accès** : 1 ; **largeur porte (en cm)** : 129 ; **orientation porte** : N28°E

**Profondeur trou de poteau de porte (en cm)** : 10

**Bibliographie** : Maguer 2000

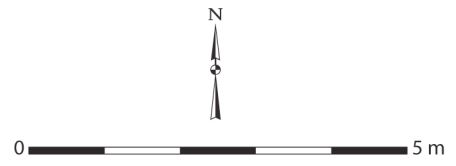
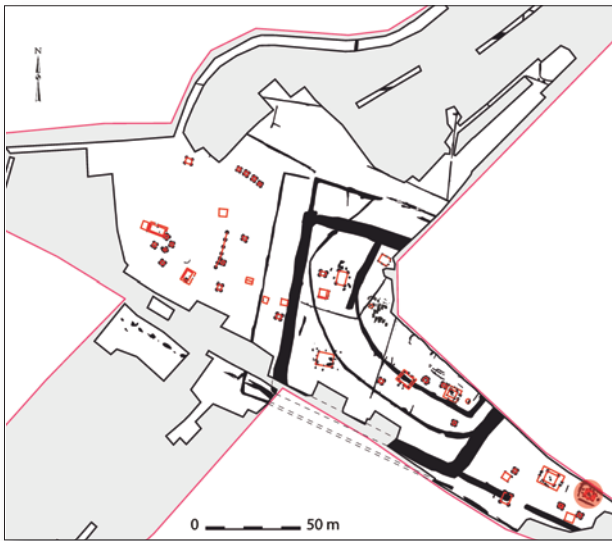

Cholet, les Natteries  
Cat. 240 (E17)

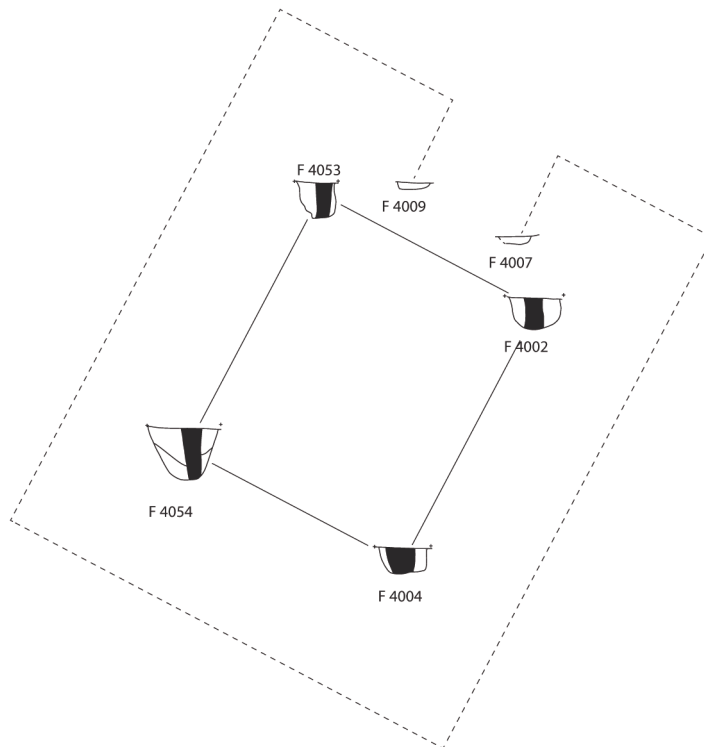

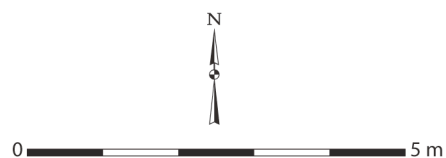
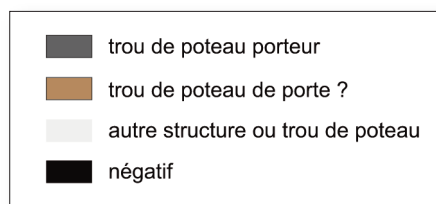
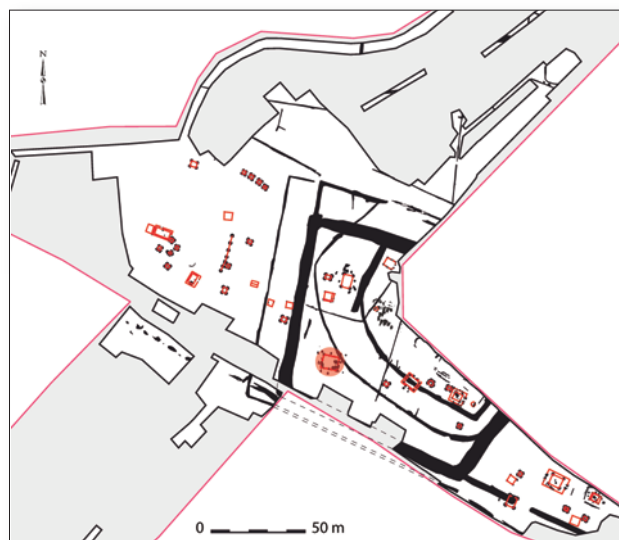

Cholet, les Natteries  
Cat. 241 (E19)

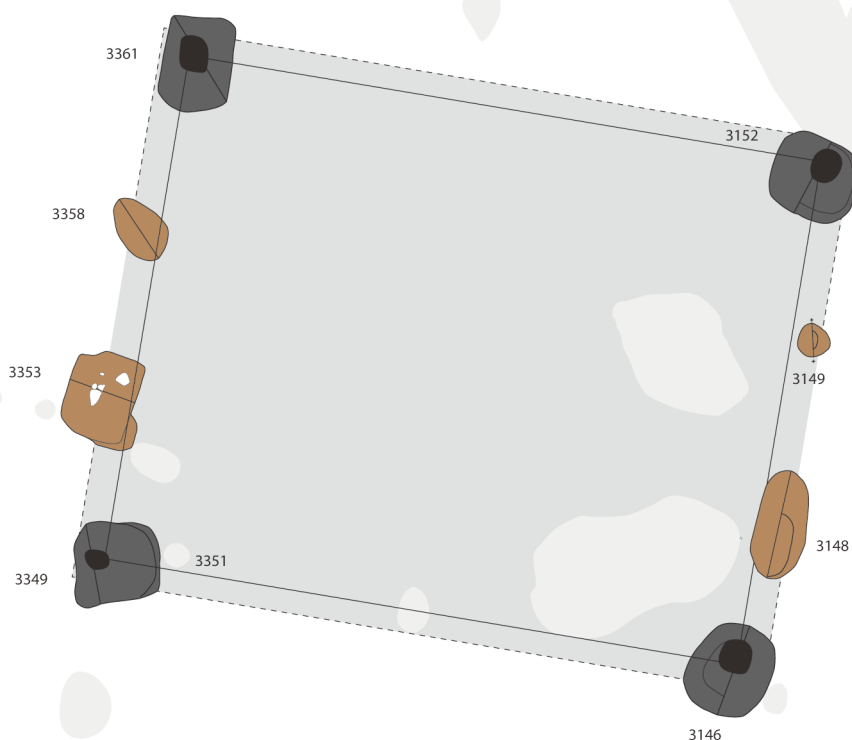

### Cat. 241 (E19)

Type : GIV2a

N° site : 49-05

Cholet, les Natteries

Phase 3 ; **datation** : -150/-120

**Nature du site** : habitat aristocratique ; **position du bâtiment** : enclos principal

**Module porteur (en m)** : larg. : 6,80 ; long. : 8,60 ; superficie : 58,48 m<sup>2</sup>

**Trou de poteau porteur (en cm)** : 120 x 130 ; prof. : 89 ; **dimension du négatif (en cm)** : 42 x 47 ; f

orme du poteau : écharrie

**Dimensions hors tout du bâtiment (en m)** : 6,80 x 8,60 ; superficie : 58 m<sup>2</sup>

**Nombre d'accès** : 2 ; **largeur porte 1 (en cm)** : 226 ; **largeur porte 2 (en cm)** : 153 ;

**orientation porte 1** : N80°O ; **orientation porte 2** : N100°E

**Profondeur trou de poteau de porte (en cm)** : 27

**Bibliographie** : Maguer 2000

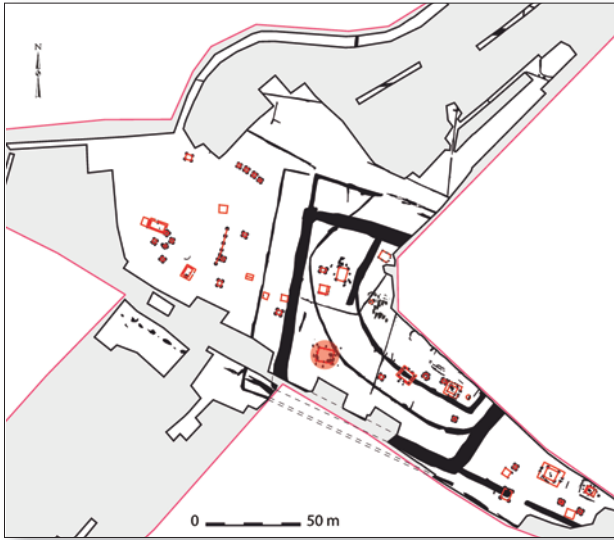

■ négatif

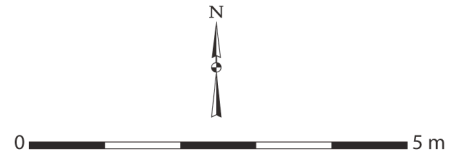

Cholet, les Natteries  
Cat. 241 (E19)

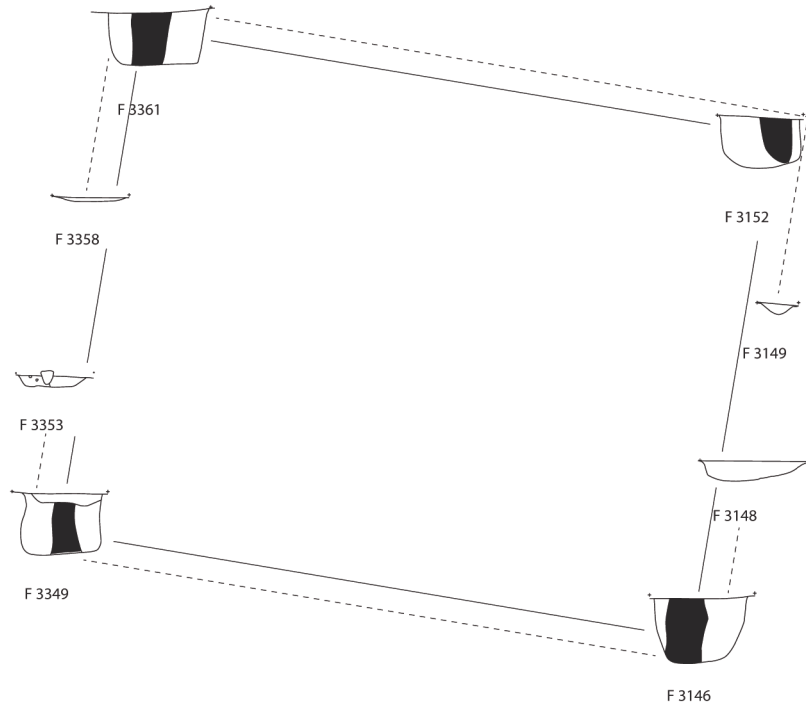

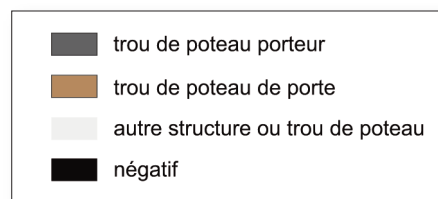
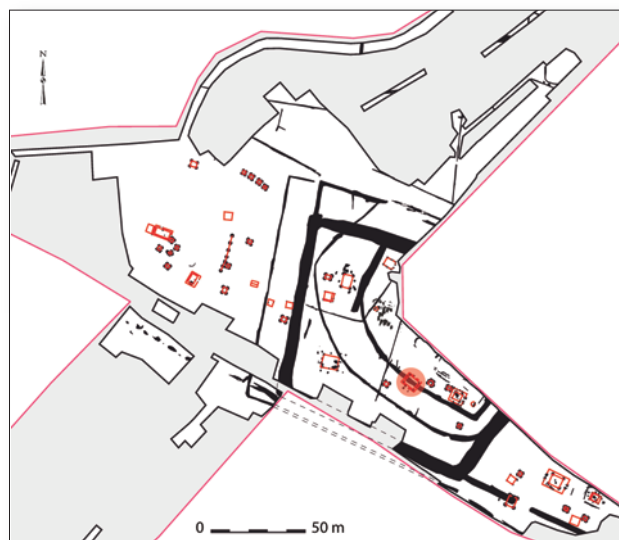

Cholet, les Natteries  
Cat. 242 (E32)

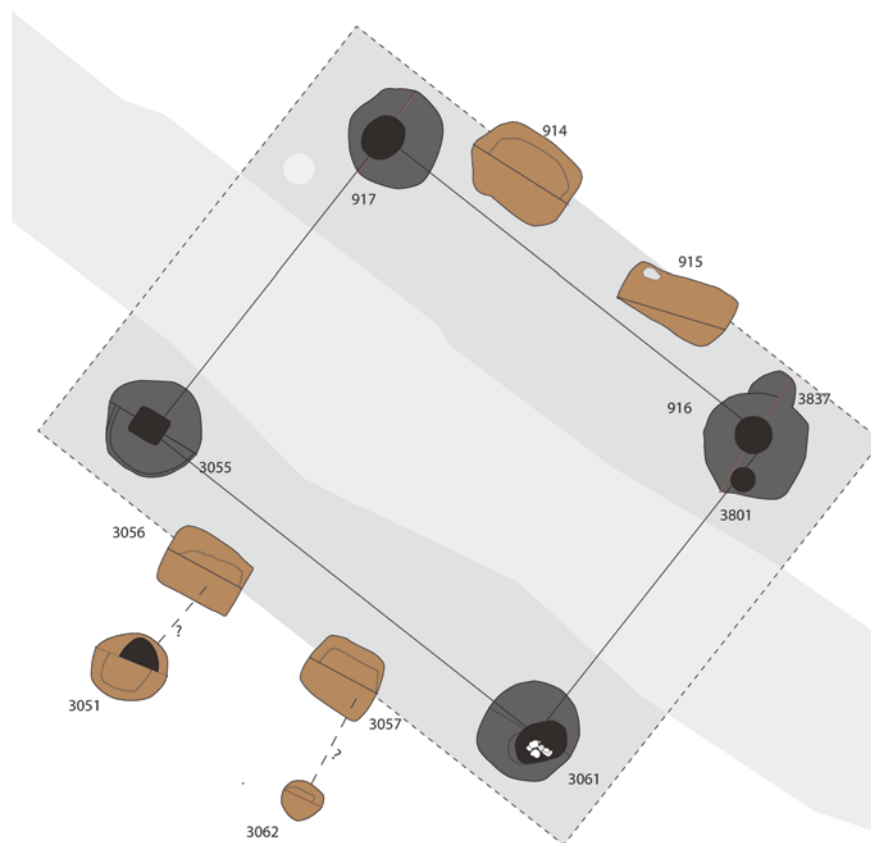

### Cat. 242 (E32)

Type : GIV2a

N° site : 49-05

Cholet, les Natteries

Phase 3 ; **datation** : -150/-120

**Nature du site** : habitat aristocratique ; **position du bâtiment** : enclos principal

**Module porteur (en m)** : larg. : 4,86 ; long. : 6,50 ; superficie : 31,59 m<sup>2</sup>

**Trou de poteau porteur (en cm)** : 132 x 135 ; prof. : 96 ; **dimension du négatif (en cm)** : 51 x 71 ;  
**forme du poteau** : rectangulaire

**Dimensions hors tout du bâtiment (en m)** : 6,80 x 8,80 ; superficie : 60 m<sup>2</sup>

**Nombre d'accès** : 2 ; **largeur porte 1 (en cm)** : 147 ; **largeur porte 2 (en cm)** : 145 ;

**orientation porte 1** : N143°O ; **orientation porte 2** : N37°E

**Profondeur trou de poteau de porte (en cm)** : 66

**Bibliographie** : Maguer 2000

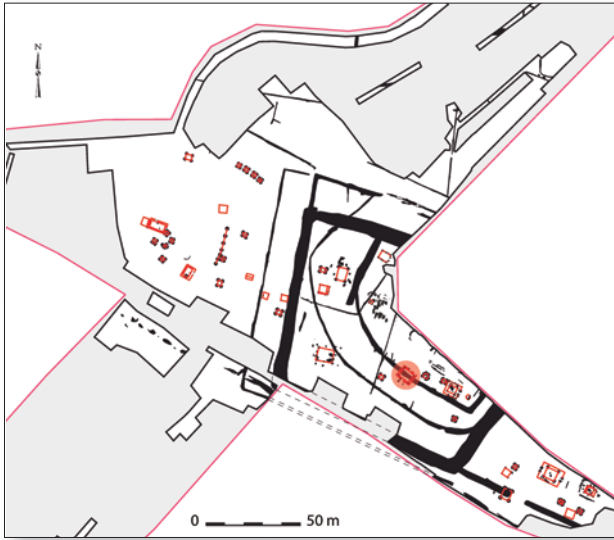

■ négatif



0 5 m

Cholet, les Natteries  
Cat. 242 (E32)

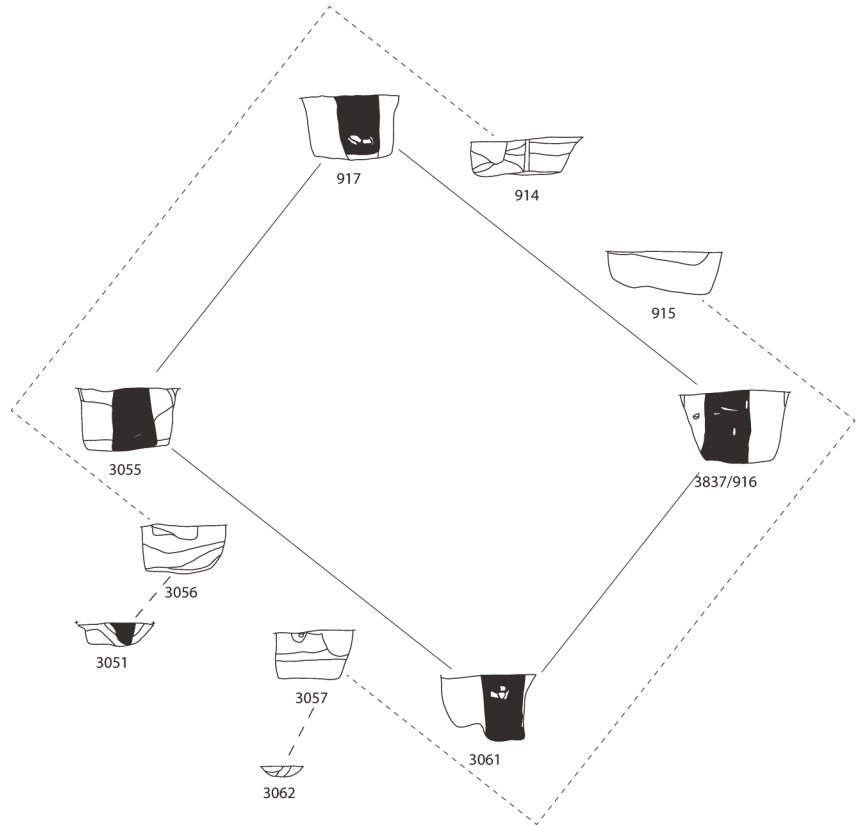

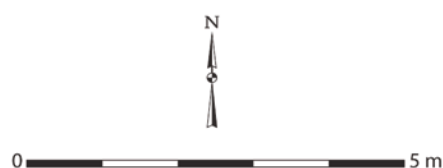
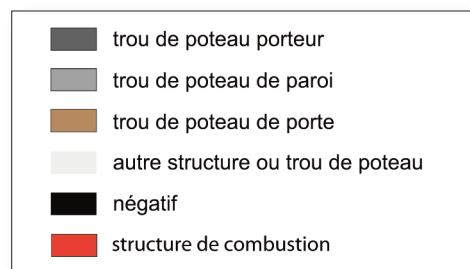
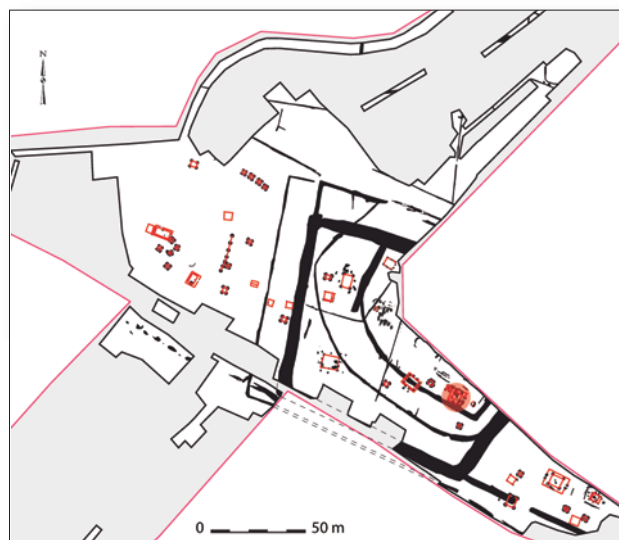

Cholet, les Natteries  
Cat. 243 (E22)

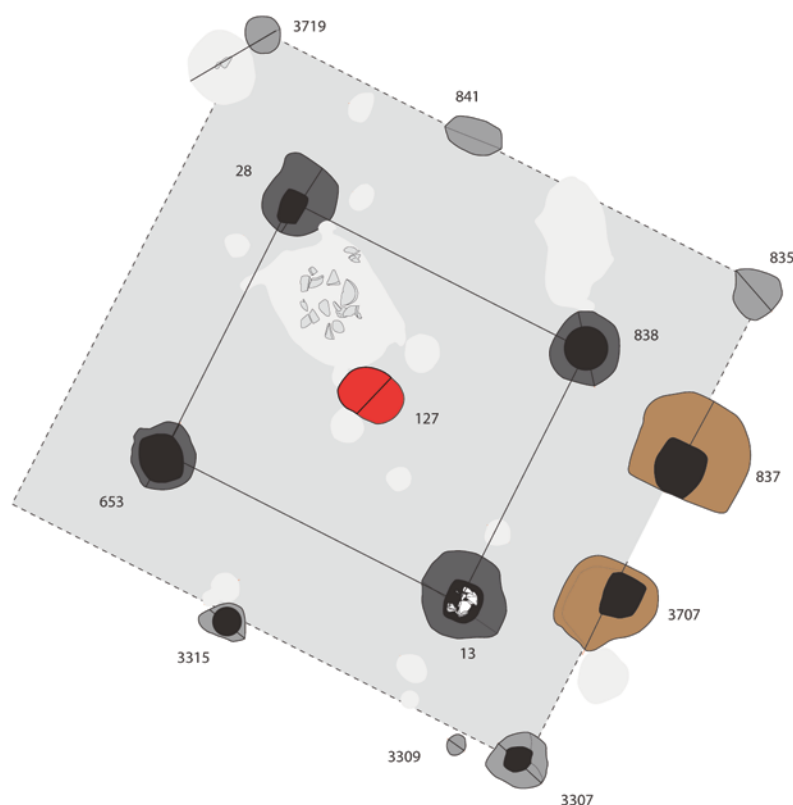

### Cat. 243 (E22)

Type : GIV1b

N° site : 49-05

Cholet, les Natteries

Phase 3 ; **datation** : -150/-120

**Nature du site** : habitat aristocratique ; **position du bâtiment** : enclos principal

**Module porteur (en m)** : larg. : 3,79 ; long. : 4,41 ; superficie : 16,71 m<sup>2</sup>

**Trou de poteau porteur (en cm)** : 116 x 120 ; prof. : 90 ; **dimension du négatif (en cm)** : 58 x 65 ;

**forme du poteau** : équarrie

**Dimensions hors tout du bâtiment (en m)** : 6,50 x 7,90 ; superficie : 51 m<sup>2</sup>

**Nombre d'accès** : 1 ; **largeur porte (en cm)** : 119 ; **orientation porte** : N116°E

**Profondeur trou de poteau de porte (en cm)** : 73

**Négatif montant de porte (en cm)** : 67 ; 69 ; **forme des montants** : quadrangulaire

**Profondeur éléments de paroi (en cm)** : 34 ; **nature des structures de la paroi** : trous de poteau

**Bibliographie** : Maguer 2000

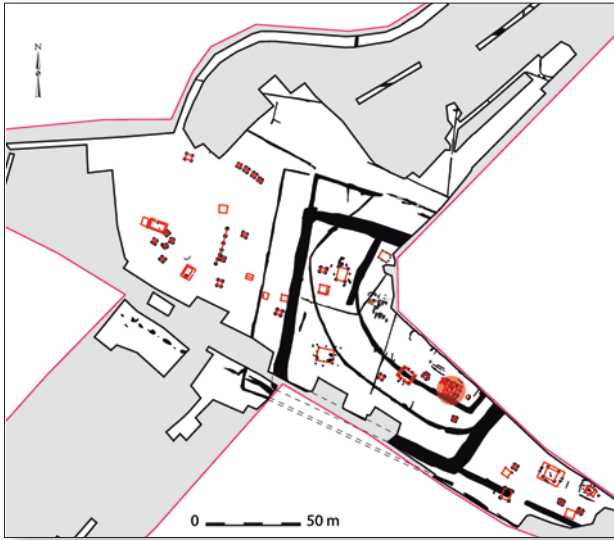

■ négatif

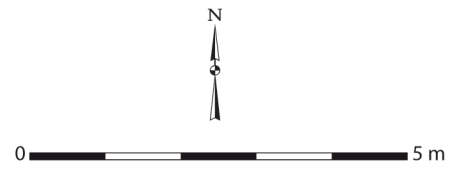

Cholet, les Natteries  
Cat. 243 (E22)

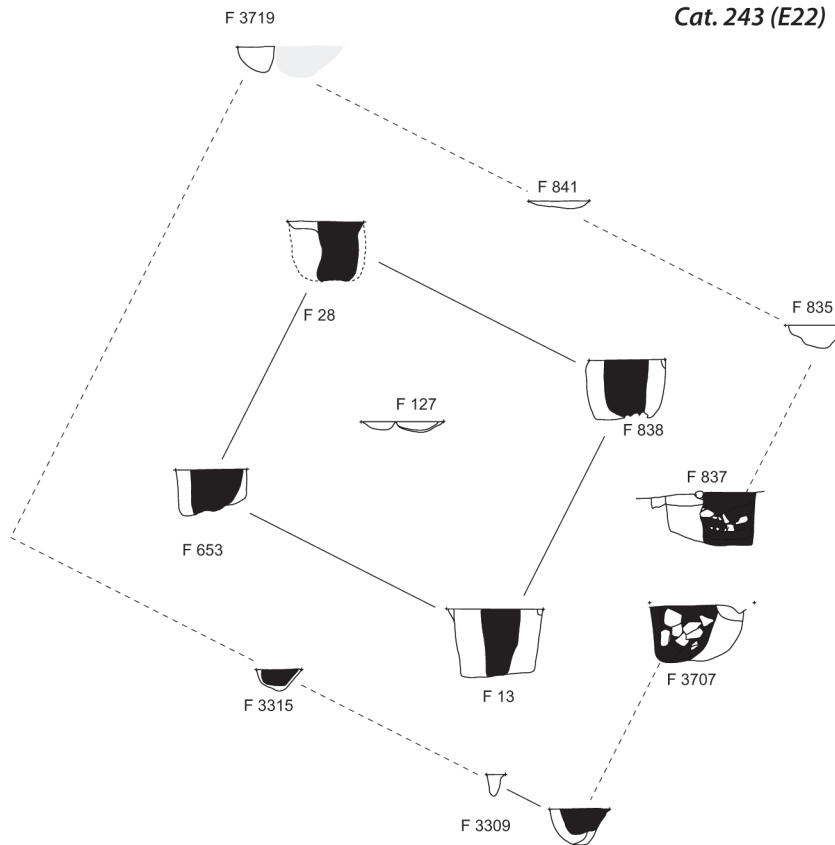

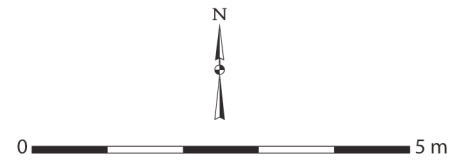
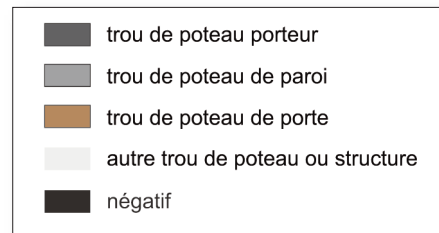
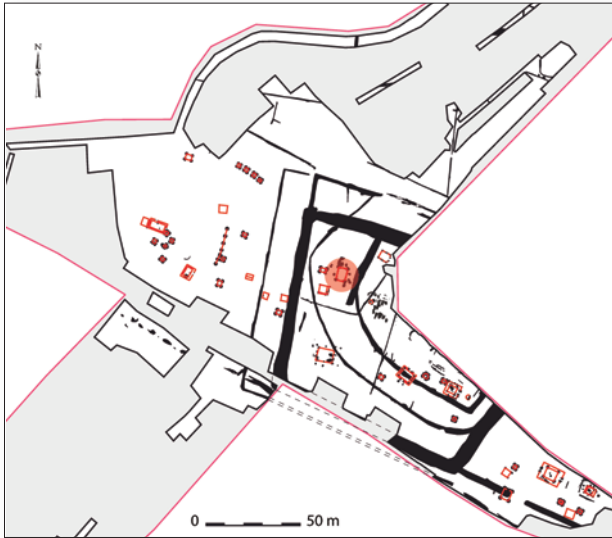

Cholet, les Natteries  
Cat. 244 (E25)

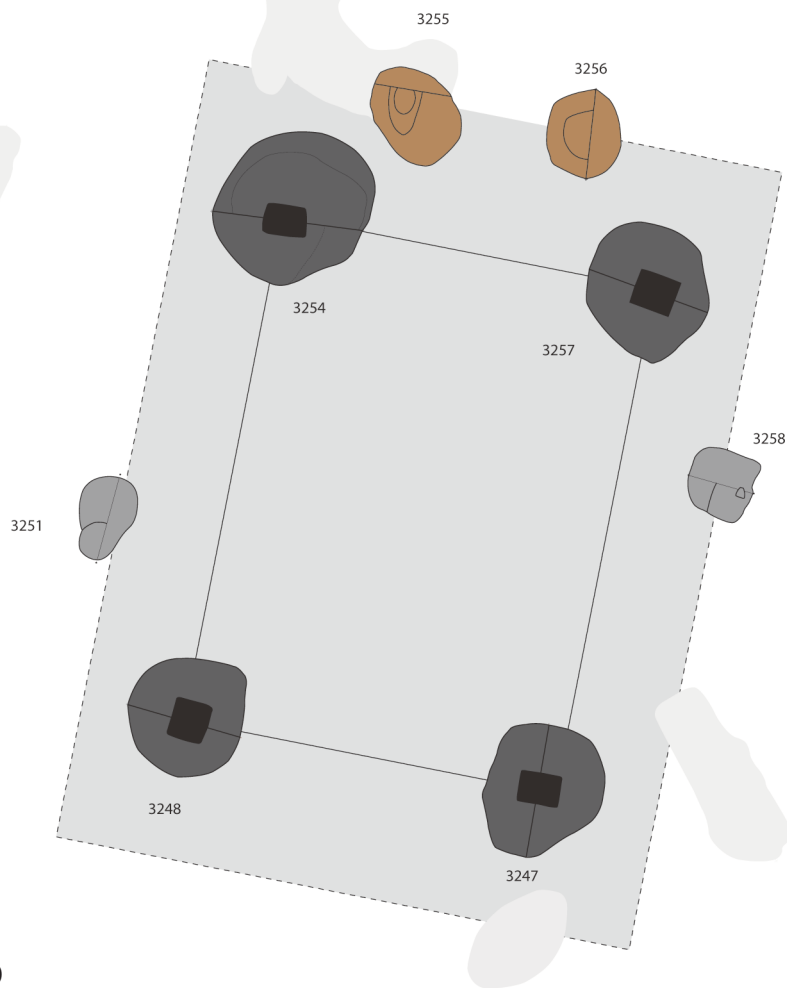

### Cat. 244 (E25)

Type : GIV0a

N° site : 49-05

Cholet, les Natteries

Phase 3 ; **datation** : -150/-120

**Nature du site** : habitat aristocratique ;

**position du bâtiment** : enclos principal

**Module porteur (en m)** : larg. : 4,93 ; long. : 6,78 ; superficie : 33,43 m<sup>2</sup>

**Trou de poteau porteur (en cm)** : 205 x 208 ; prof. : 105 ; **dimension du négatif (en cm)** : 55 x 62 ;

**forme du poteau** : équarrie

**Bibliographie** : Maguer 2000

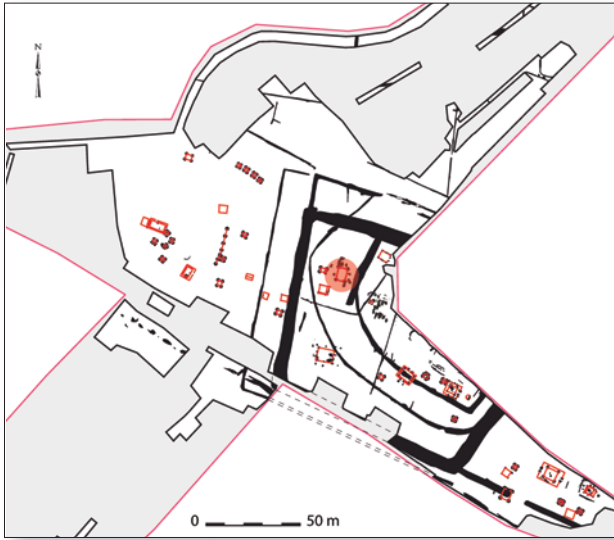

■ négatif

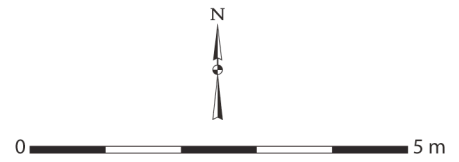

Cholet, les Natteries  
Cat. 244 (E25)

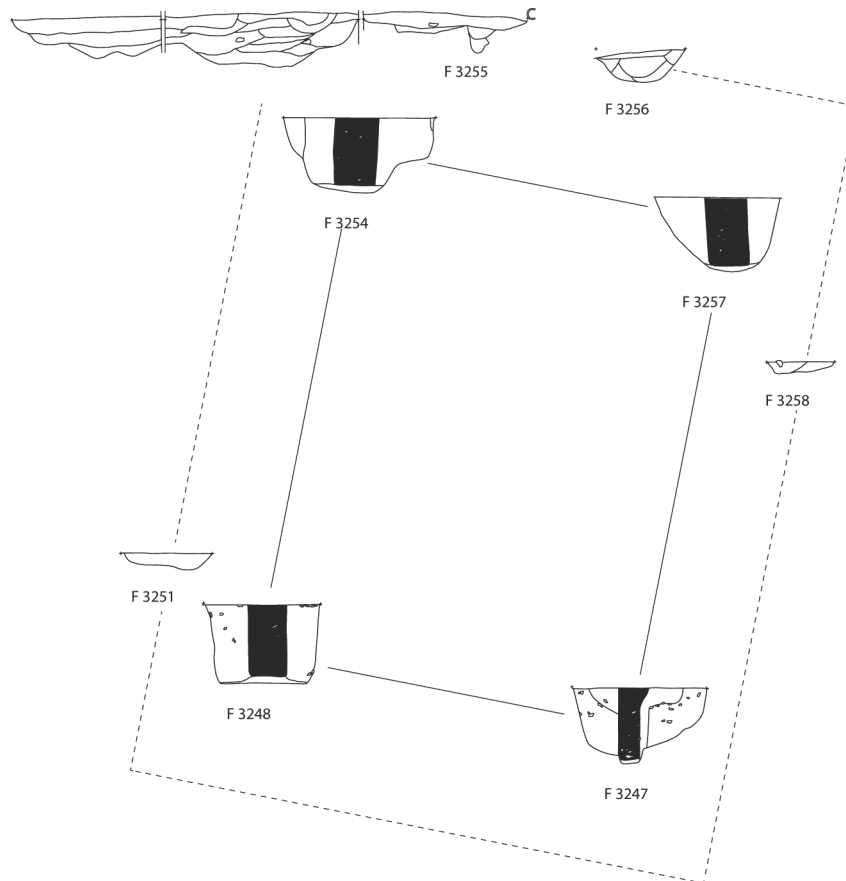

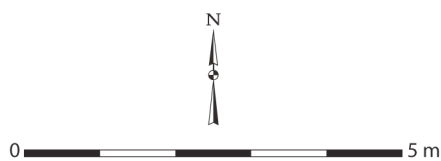
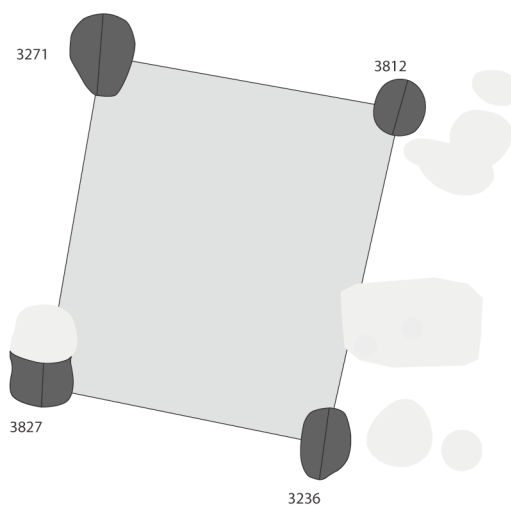
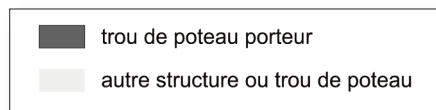
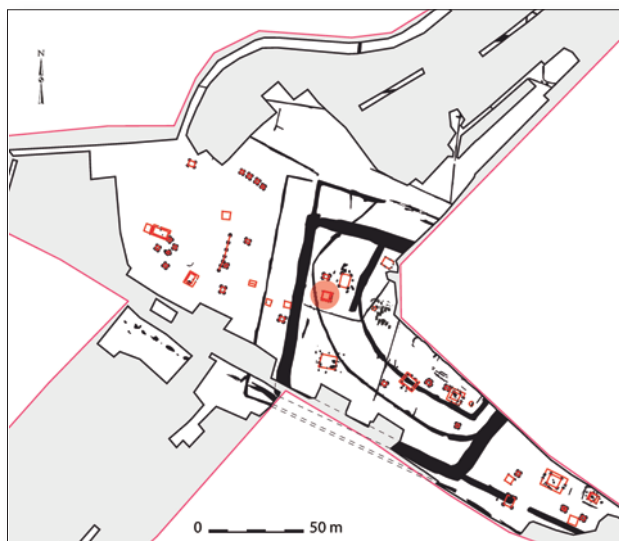

Cholet, les Natteries  
Cat. 245 (E30)

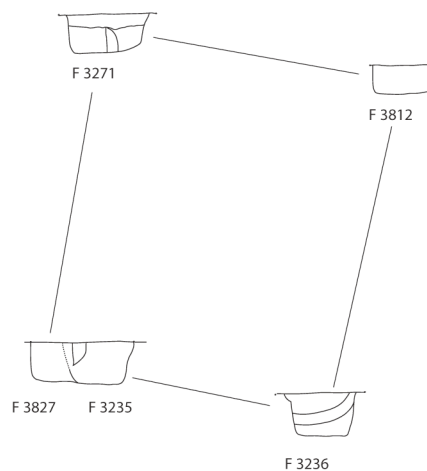

### Cat. 245 (E30)

Type : MIV0a

N° site : 49-05

Cholet, les Natteries

Phase 3 ; datation : -200/-75

Nature du site : habitat aristocratique ; position du bâtiment : enclos principal

Module porteur (en m) : larg. : 4,10 ; long. : 4,57 ; superficie : 18,74 m<sup>2</sup>

Trou de poteau porteur (en cm) : 74 x 95 ; prof. : 58

Bibliographie : Maguer 2000

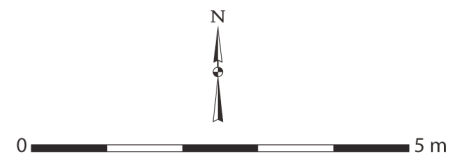
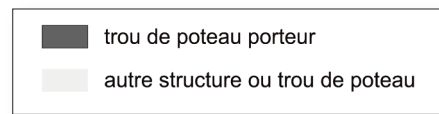
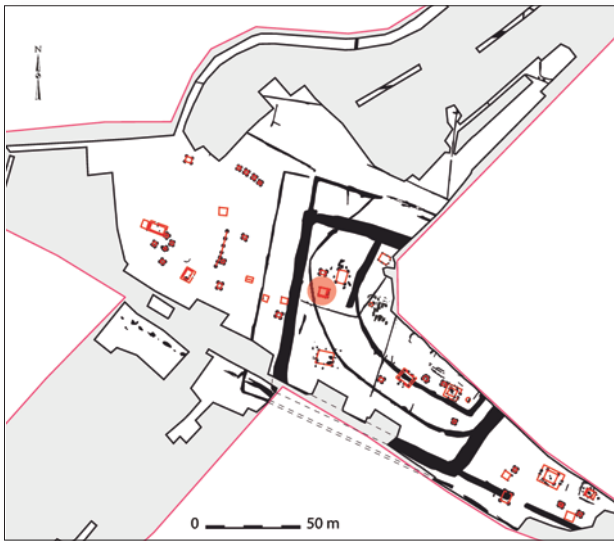

Cholet, les Natteries  
Cat. 246 (E31)

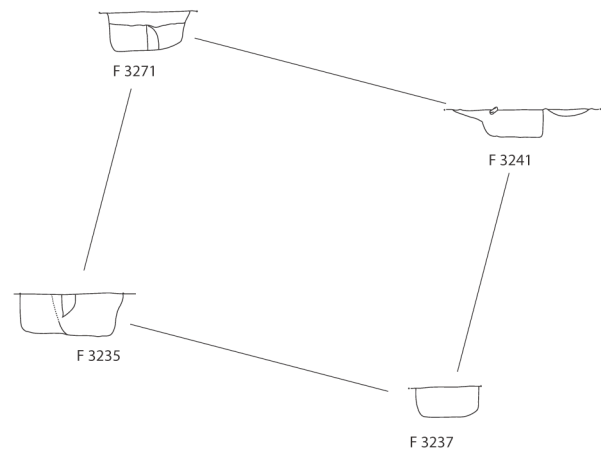
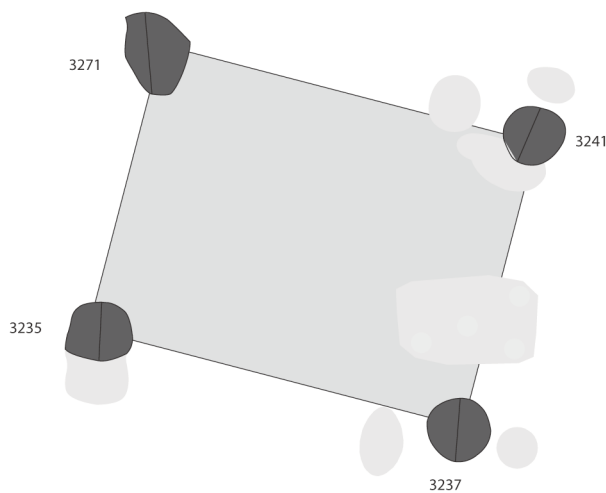

### Cat. 246 (E31)

Type : MIV0a

N° site : 49-05

Cholet, les Natteries

Phase 3 ; datation : -200/-75

Nature du site : habitat aristocratique ; position du bâtiment : enclos principal

Module porteur (en m) : larg. : 4,00 ; long. : 4,80 ; superficie : 19,20 m<sup>2</sup>

Trou de poteau porteur (en cm) : 86 x 109 ; prof. : 56

Bibliographie : Maguer 2000

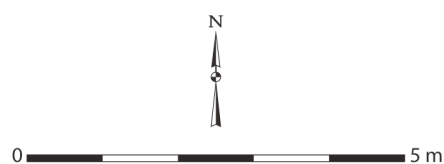
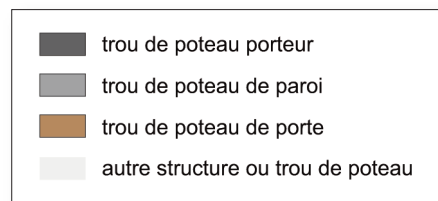

Cholet, les Natteries  
Cat. 247 (E36)

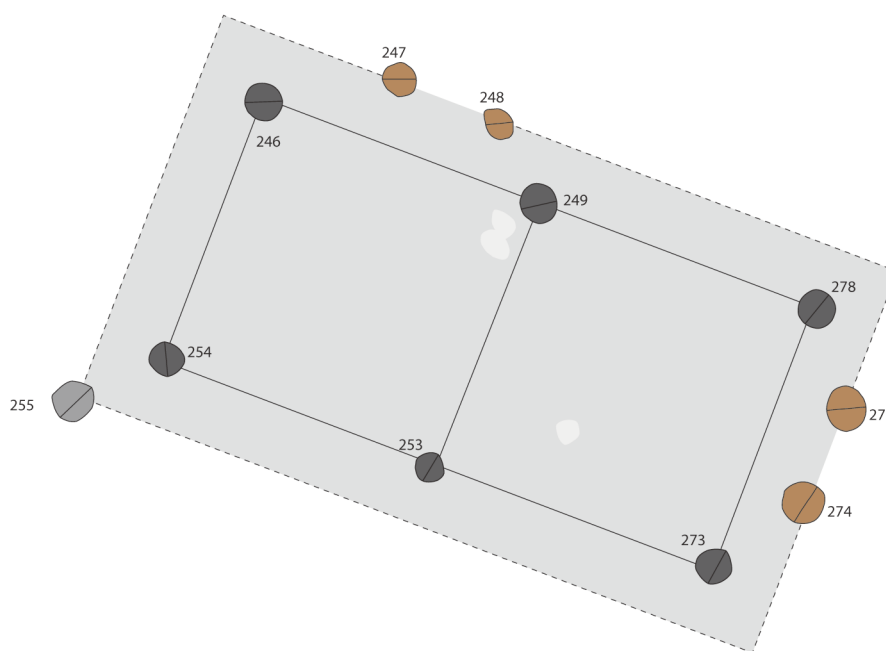

### Cat. 247 (E36)

Type : GVI2a

N° site : 49-05

Cholet, les Natteries

Phase 3 ; **datation** : -250/-120

**Nature du site** : habitat aristocratique ; **position du bâtiment** : enclos principal

**Module porteur (en m)** : larg. : 3,60 ; long. : 7,79 ; superficie : 28,04 m<sup>2</sup>

**Trou de poteau porteur (en cm)** : 55 x 60 ; prof. : 22

**Dimensions hors tout du bâtiment (en m)** : 5,35 x 9,45 ; superficie : 51 m<sup>2</sup>

**Nombre d'accès** : 2 ; **largeur porte 1 (en cm)** : 140 ; **largeur porte 2 (en cm)** : ind. ;

**orientation porte 1** : N21°E ; **orientation porte 2** : N111°E

**Profondeur trou de poteau de porte (en cm)** : 16

**Profondeur éléments de paroi (en cm)** : 11 ; **nature des structures de la paroi** : un trou de poteau

**Bibliographie** : Maguer 2000

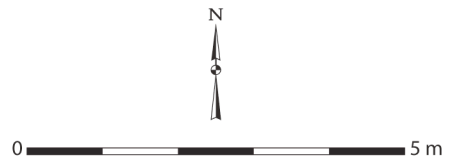
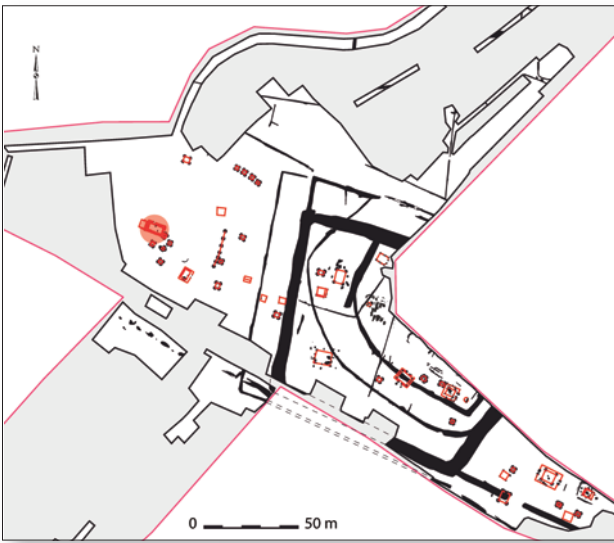

Cholet, les Natteries  
Cat. 247 (E36)

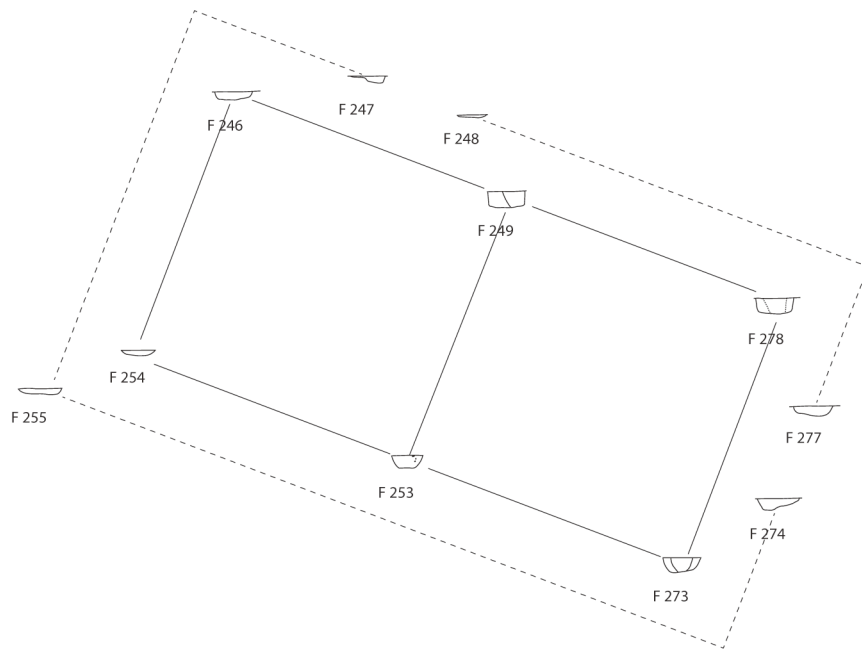

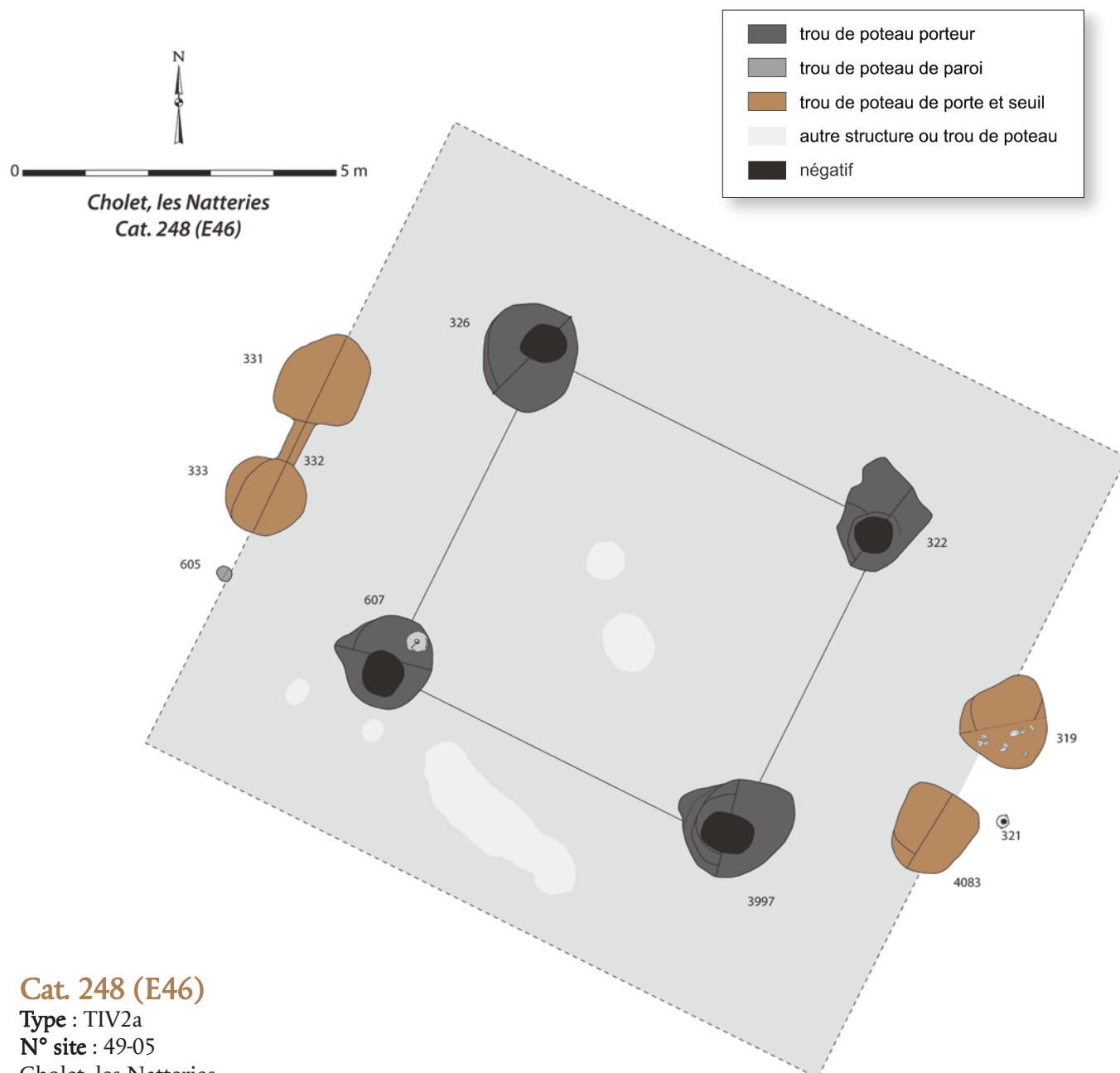

### Cat. 248 (E46)

Type : TIV2a

N° site : 49-05

Cholet, les Natteries

Phase 3 ; datation : -150/-75

Nature du site : habitat aristocratique ;

position du bâtiment : périphérie d'enclos

Module porteur (en m) : larg. : 5,30 ; long. : 5,95 ;  
superficie : 31,54 m<sup>2</sup>

Trou de poteau porteur (en cm) : 172 x 180 ;  
prof. : 93 ; dimension du négatif (en cm) : 65 x 82 ;

forme du poteau : équarrie

Dimensions hors tout du bâtiment (en m) :  
11,78 x 11,79 ; superficie : 139 m<sup>2</sup>

Nombre d'accès : 2 ; largeur porte 1 (en cm) : 200 ;  
largeur porte 2 (en cm) : 130 ; orientation porte 1 :  
N63°O ; orientation porte 2 : N117°E

Profondeur trou de poteau de porte (en cm) : 66

Commentaire : grand bâtiment intégré à un  
ensemble sur cour.

Bibliographie : Maguer 2000



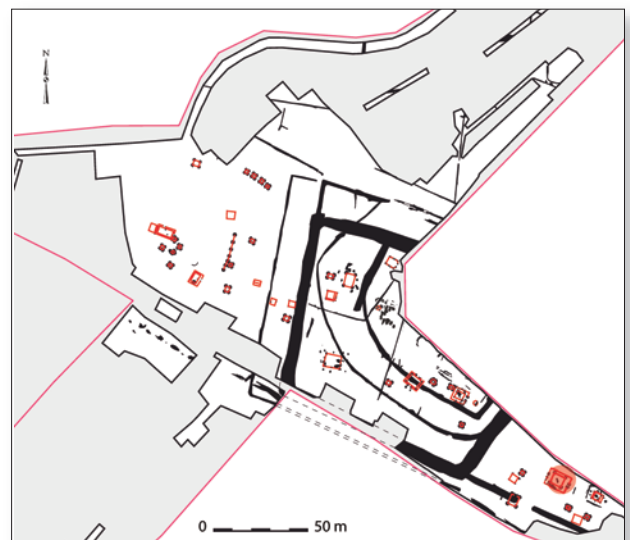
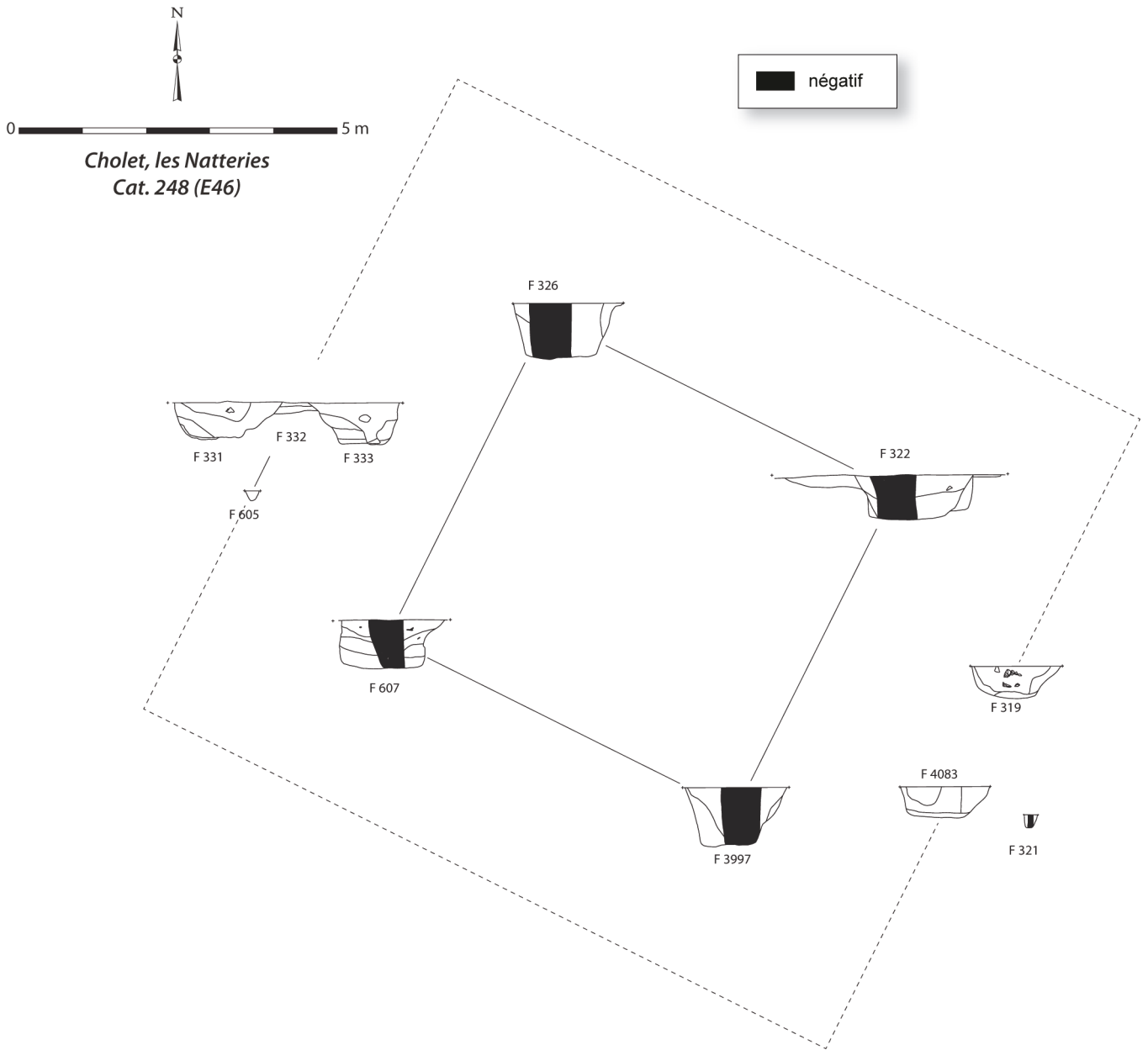

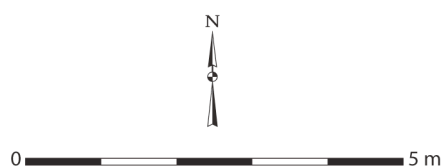
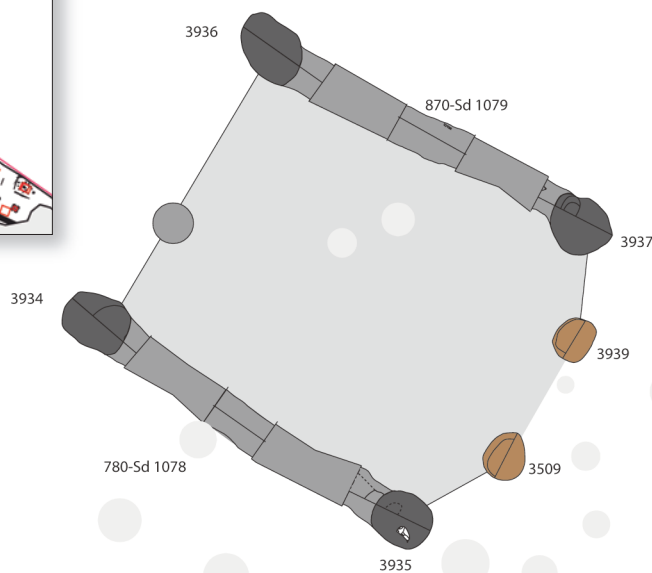
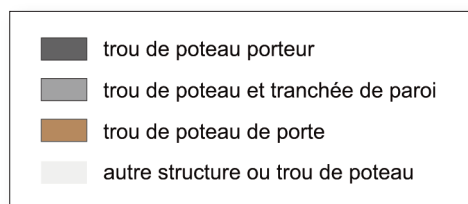
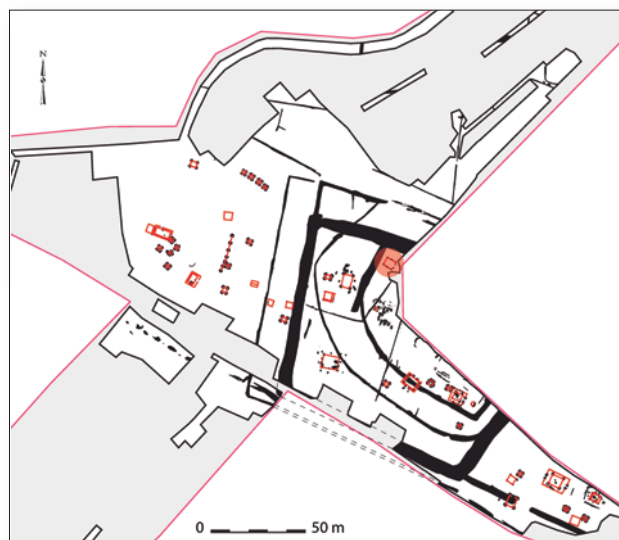

Cholet, les Natteries  
Cat. 249 (E48)

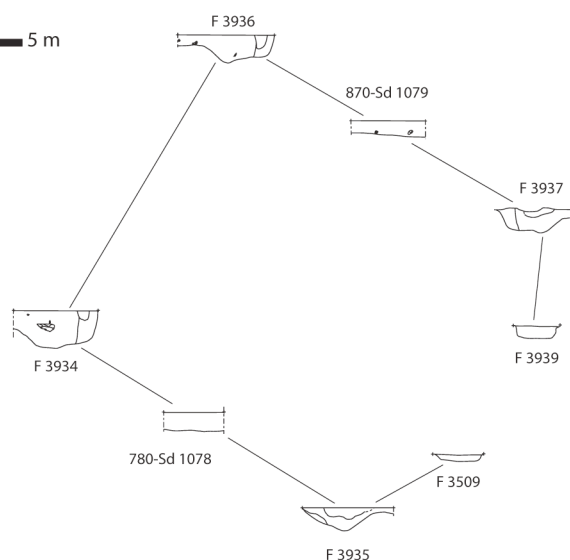

### Cat. 249 (E48)

Type : MIV1b  
N° site : 49-05

Cholet, les Natteries

Phase 2 ; datation : -325/-200

Nature du site : habitat aristocratique ; position du bâtiment : enclos principal

Module porteur (en m) : larg. : 4,30 ; long. : 4,62 ; superficie : 19,87 m<sup>2</sup>

Trou de poteau porteur (en cm) : 76 x 90 ; prof. : 49

Dimensions hors tout du bâtiment (en m) : 5,64 x 4,30 ; superficie : 24 m<sup>2</sup>

Nombre d'accès : 1 ; largeur porte (en cm) : 140 ; orientation porte : N118°E

Profondeur trou de poteau de porte (en cm) : 17

Profondeur éléments de paroi (en cm) : 25 ; nature des structures de la paroi : tranchée de fondation

Bibliographie : Maguer 2000

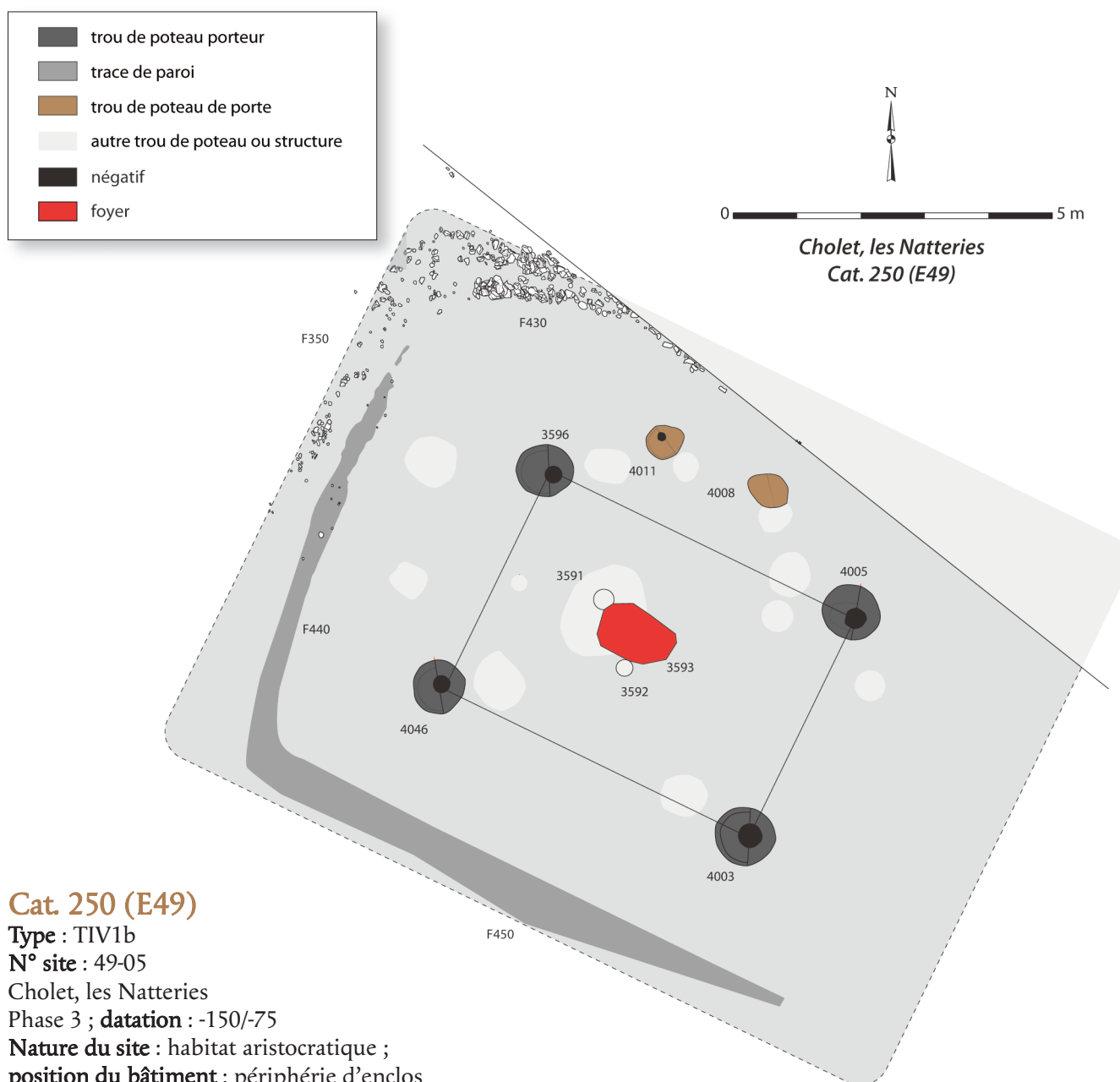

### Cat. 250 (E49)

Type : TIV1b

N° site : 49-05

Cholet, les Natteries

Phase 3 ; datation : -150/-75

Nature du site : habitat aristocratique ;

position du bâtiment : périphérie d'enclos

Module porteur (en m) : larg. : 3,80 ; long. : 5,40 ;  
superficie : 20,52 m<sup>2</sup>

Trou de poteau porteur (en cm) : 90 x 95 ;  
prof. : 83 ; dimension du négatif (en cm) : 37 x 38 ;  
forme du poteau : circulaire

Dimensions hors tout du bâtiment (en m) :  
9,17 x 12,18 ; superficie : 112 m<sup>2</sup>

Nombre d'accès : 1 ; largeur porte (en cm) : 180 ;  
orientation porte : N25°E

Profondeur trou de poteau de porte (en cm) : 21

Négatif montant de porte (en cm) : 13 x 14 ;

forme des montants : circulaire

Nature des structures de la paroi : solin ?

Commentaire : bâtiment avec paroi en terre et  
foyer central associé à deux piquets pour la  
suspension d'une broche ou d'une crémaillère.

Bibliographie : Maguer 2000



■ négatif

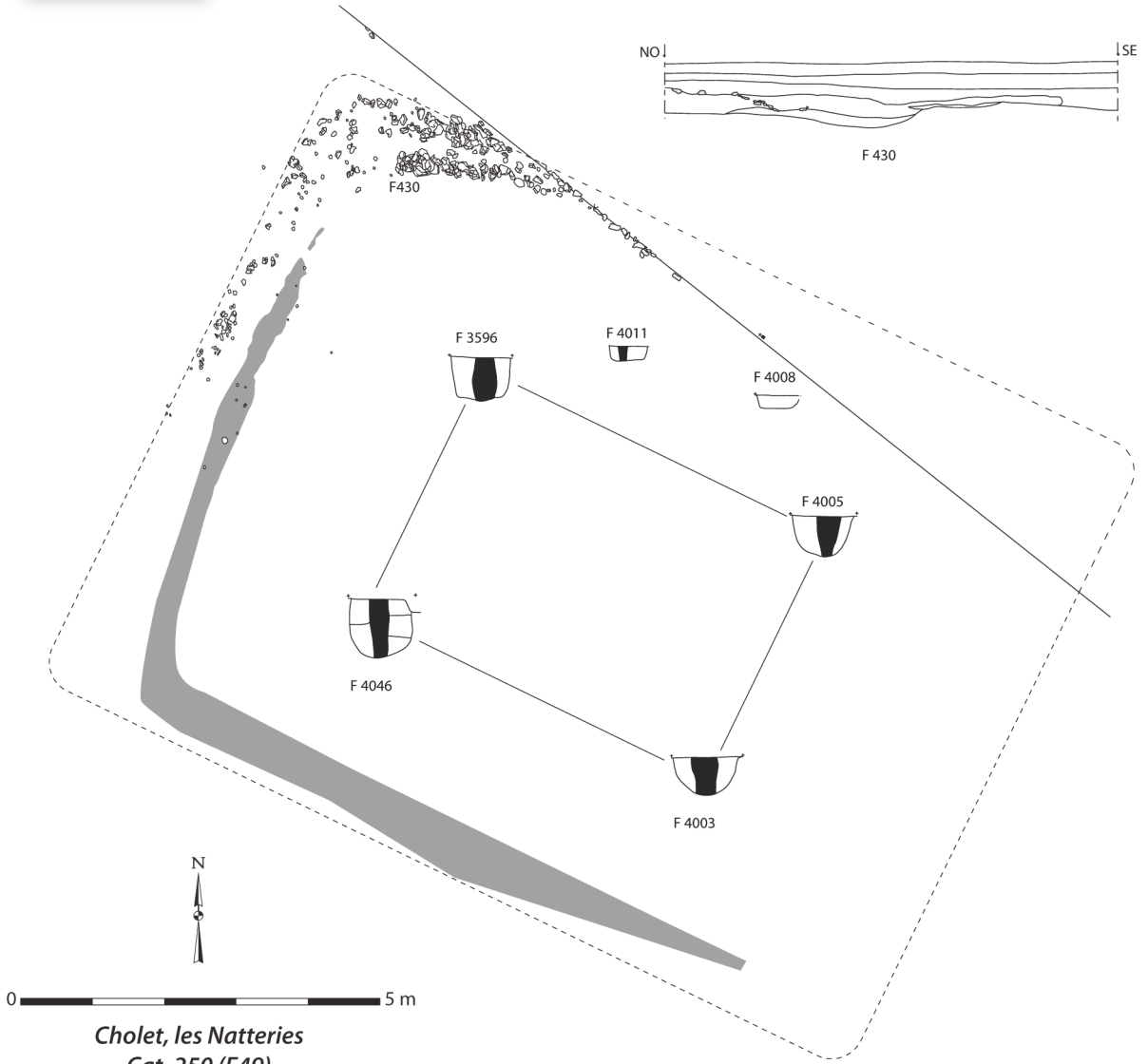

Cholet, les Natteries  
Cat. 250 (E49)

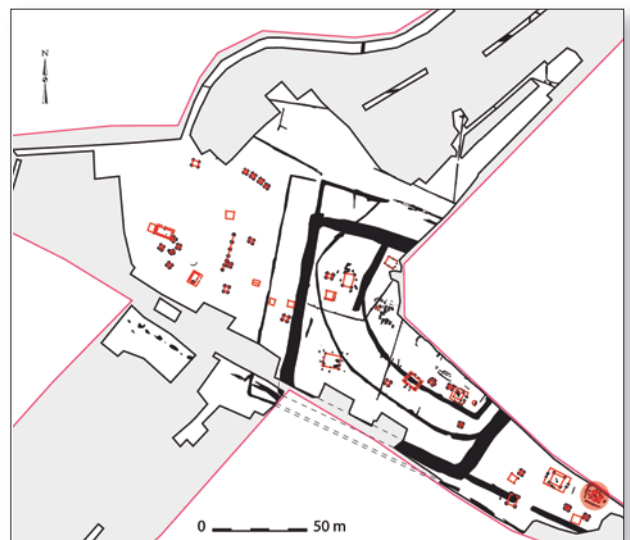

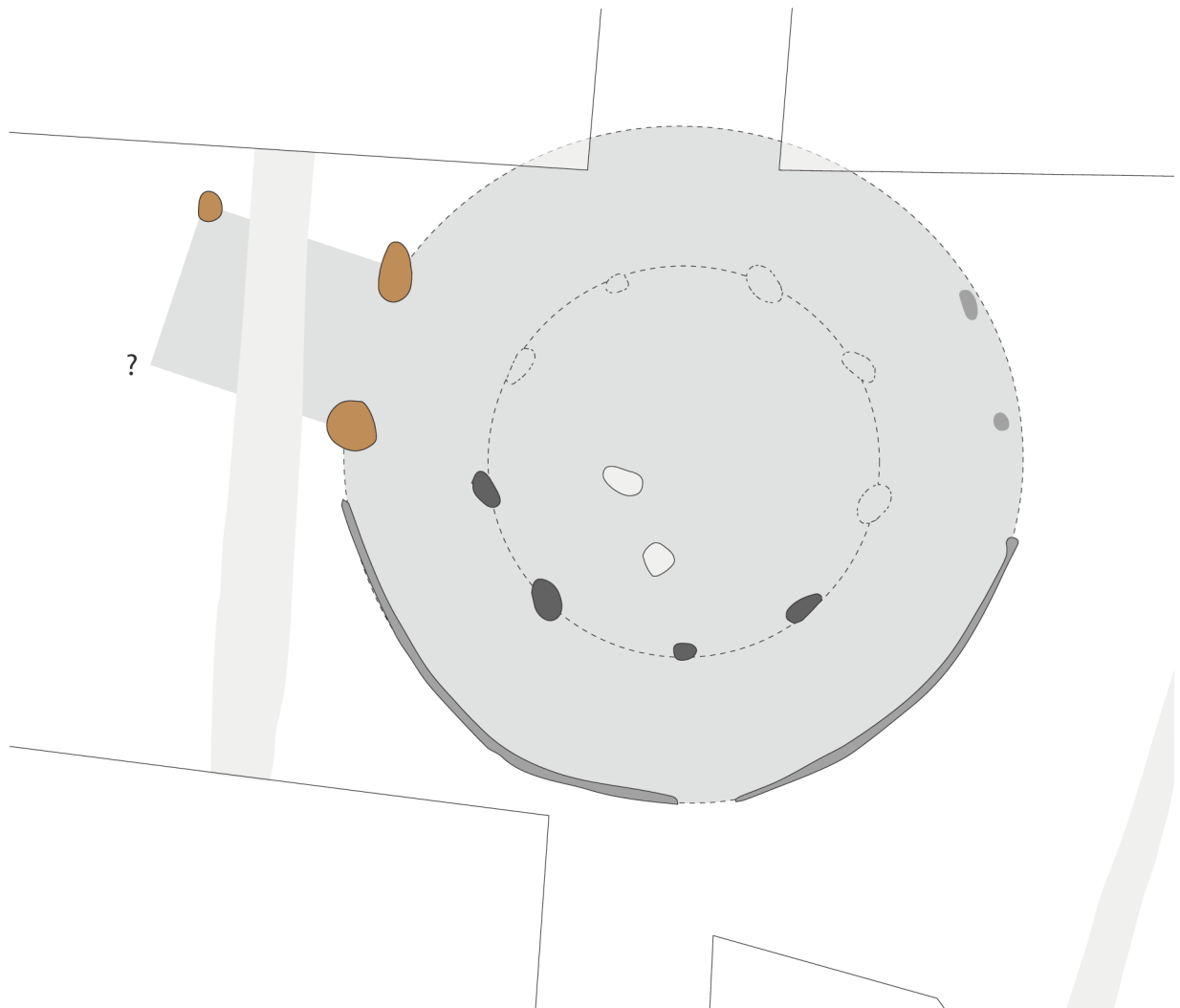
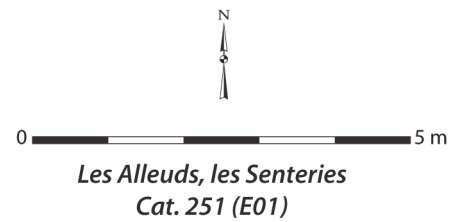
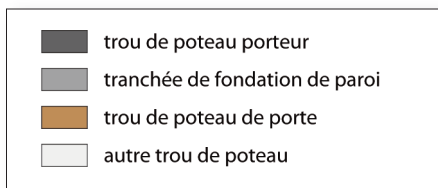

### Cat. 251 (E01)

Type : circ-GIX1b

N° site : 49-06

Les Alleuds, les Senteries

Phase 1 ; datation : -850/-450

Nature du site : habitat ouvert

Module porteur (en m) : larg. : 5,44 ; long. : 5,44 ; superficie : 23,24 m<sup>2</sup>

Trou de poteau porteur (en cm) : 37 x 60

Dimensions hors tout du bâtiment (en m) : 9,37 x 9,37 ; superficie : 69 m<sup>2</sup>

Nombre d'accès : 1 ; largeur porte (en cm) : 176 ; orientation porte : N70°O

Commentaire : deux fragments de coupelles du premier âge du Fer dans une fosse proche du bâtiment.

Bibliographie : Brodeur 1995

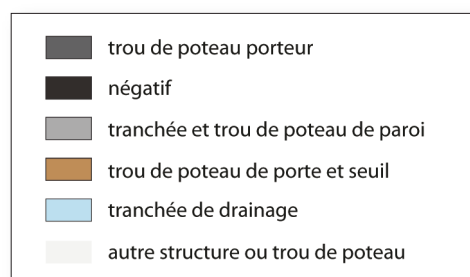
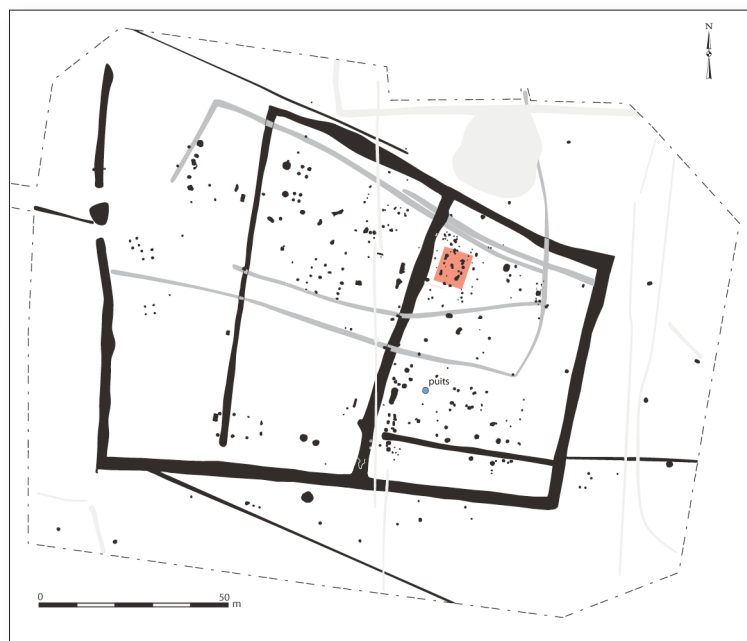

Marcé, Héluine  
Cat. 252 (E14)

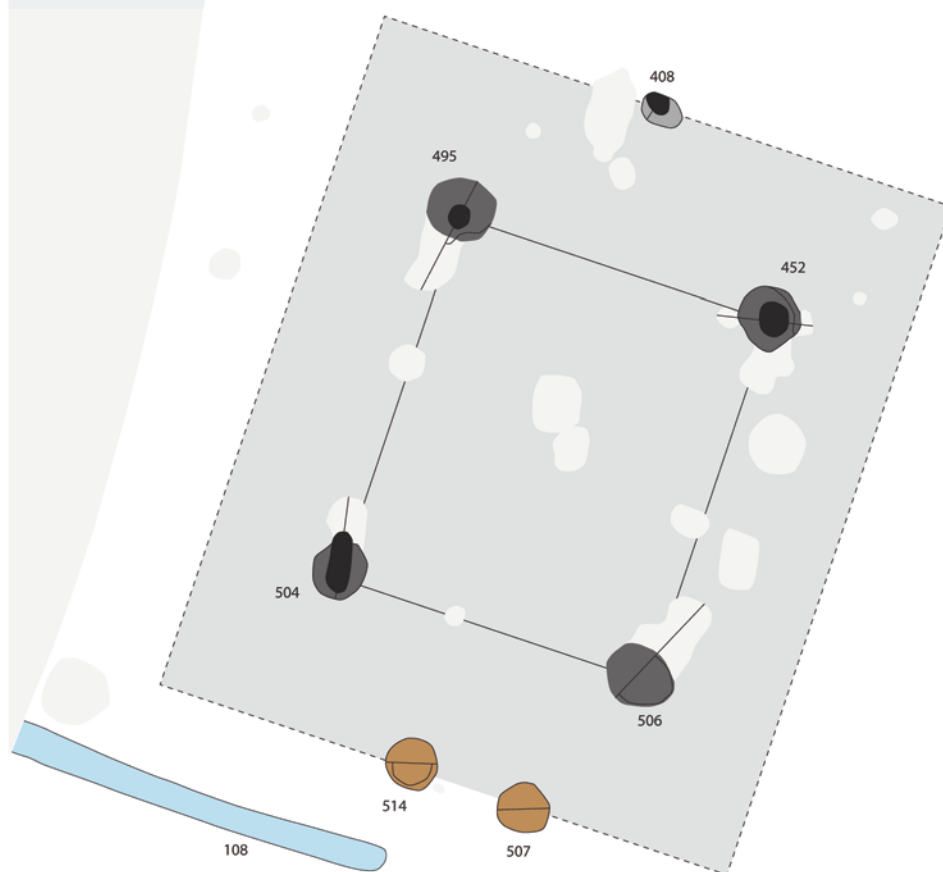

### Cat. 252 (E14)

Type : GIV1a

N° site : 49-07

Marcé, Héluine

Phase 3 ; datation : -150/-30

Nature du site : établissement rural ;

position du bâtiment : enclos principal

Module porteur (en m) : larg. : 4,38 ; long. : 5,02 ; superficie : 21,99 m<sup>2</sup>

Trou de poteau porteur (en cm) : 84 x 92 ;

prof. : 67 ; dimension du négatif (en cm) : 39 x 47 ; forme du poteau : circulaire

Dimensions hors tout du bâtiment (en m) : 7,90 x 9,33 ; superficie : 74 m<sup>2</sup>

Nombre d'accès : 1 ; largeur porte (en cm) : 106 ; orientation porte : N19°E

Profondeur trou de poteau de porte (en cm) : 33

Bibliographie : Nillesse 1998a

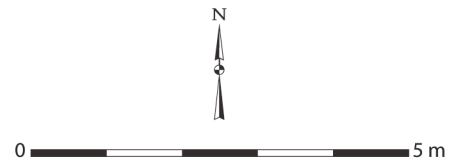
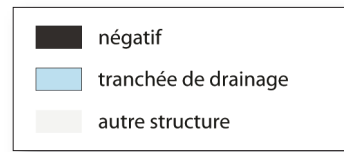
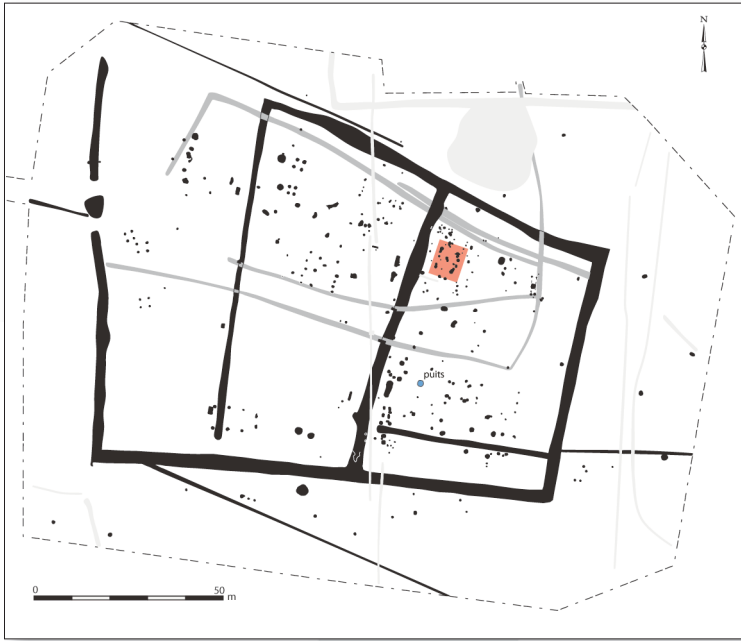

Marcé, Héloüine  
Cat. 252 (E14)

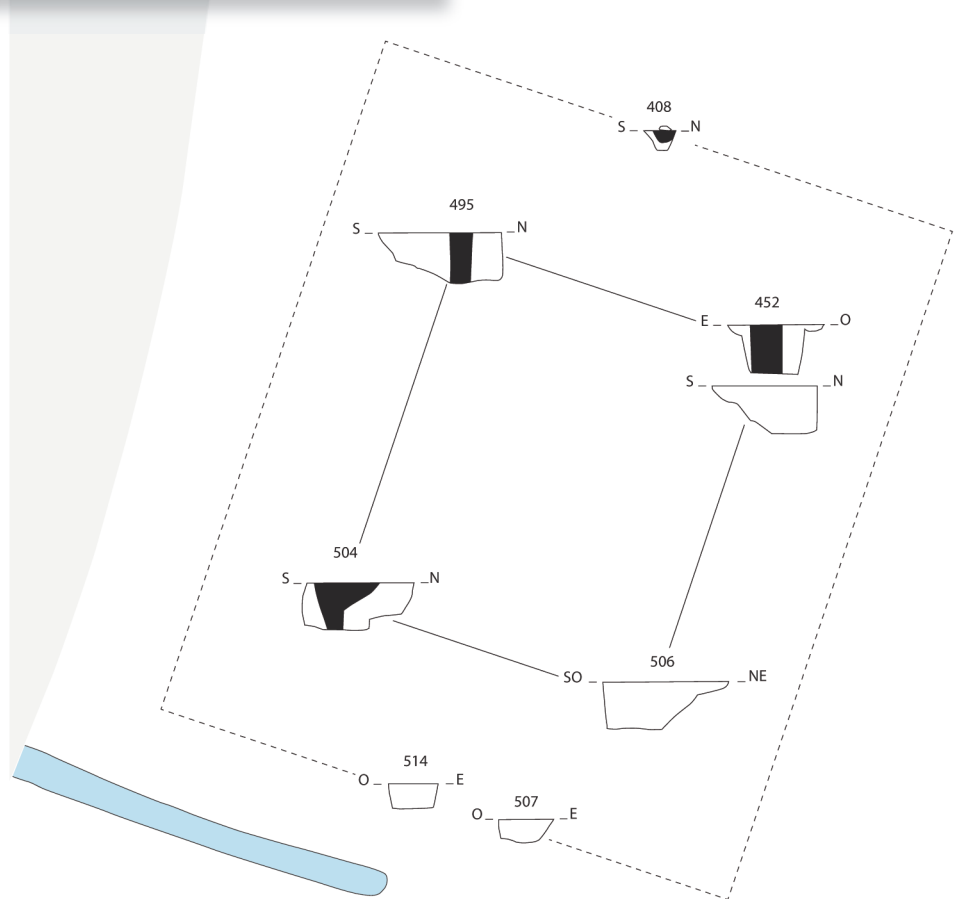

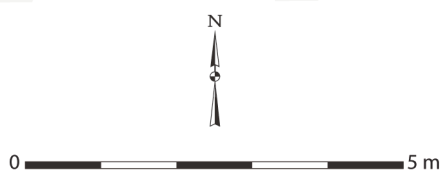
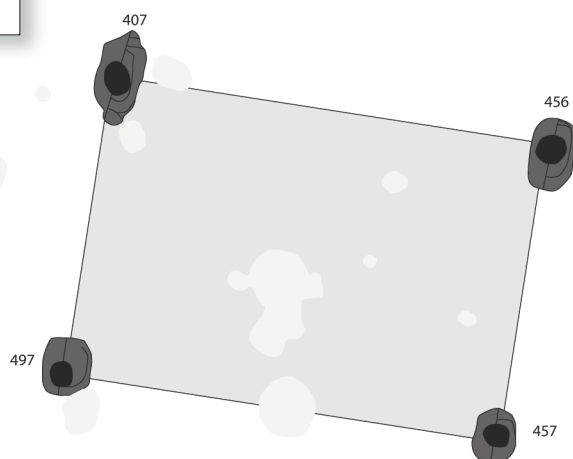
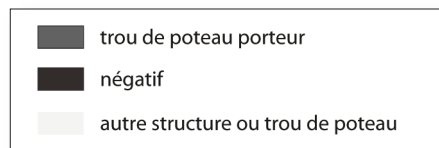
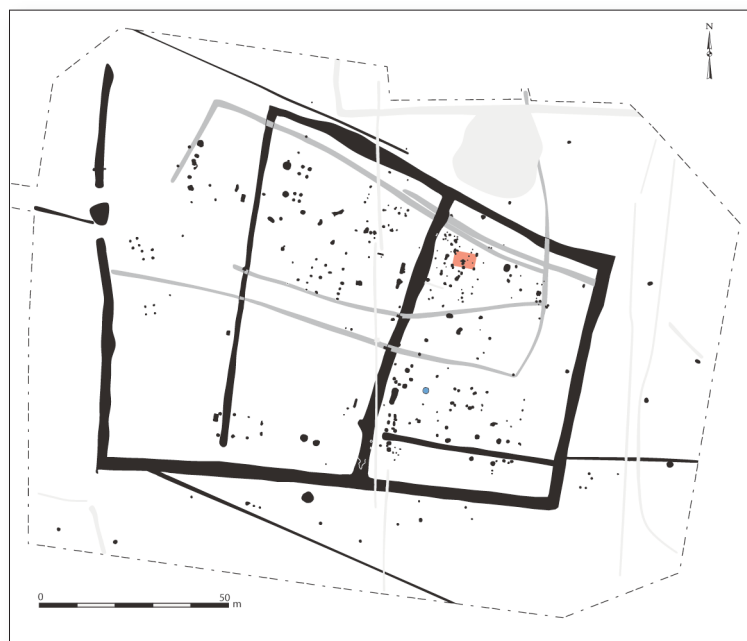

Marcé, Héloüine  
Cat. 253 (E23)

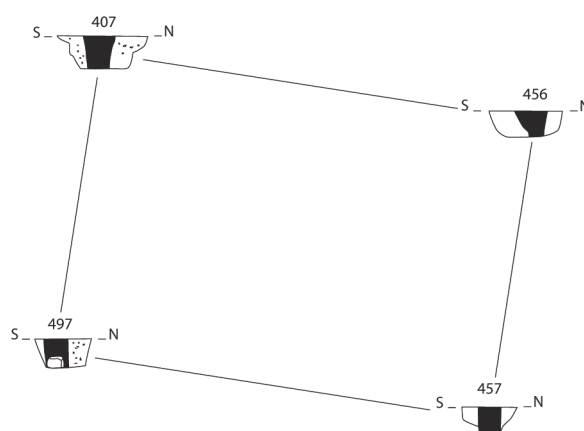

### Cat. 253 (E23)

Type : MIV0a

N° site : 49-07

Marcé, Héloüine

Phase 3 ; datation : -150/-30

Nature du site : établissement rural ;

position du bâtiment : enclos principal

Module porteur (en m) : larg. : 4,00 ; long. : 6,00 ; superficie : 24 m<sup>2</sup>

Trou de poteau porteur (en cm) : 69 x 125 ; prof. : 43 ;

dimension du négatif (en cm) : 34 x 45 ; forme du poteau : circulaire

Bibliographie : Nillesse 1998a

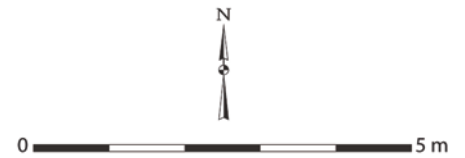
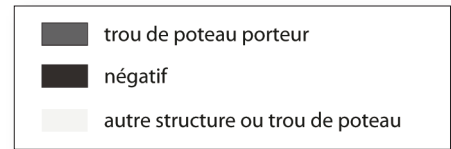
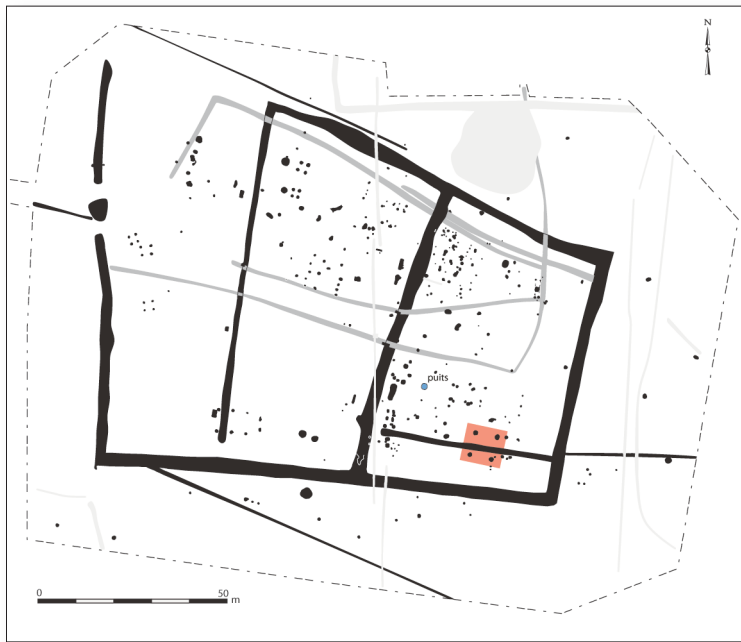

Marcé, Héloüine  
Cat. 254 (E9)

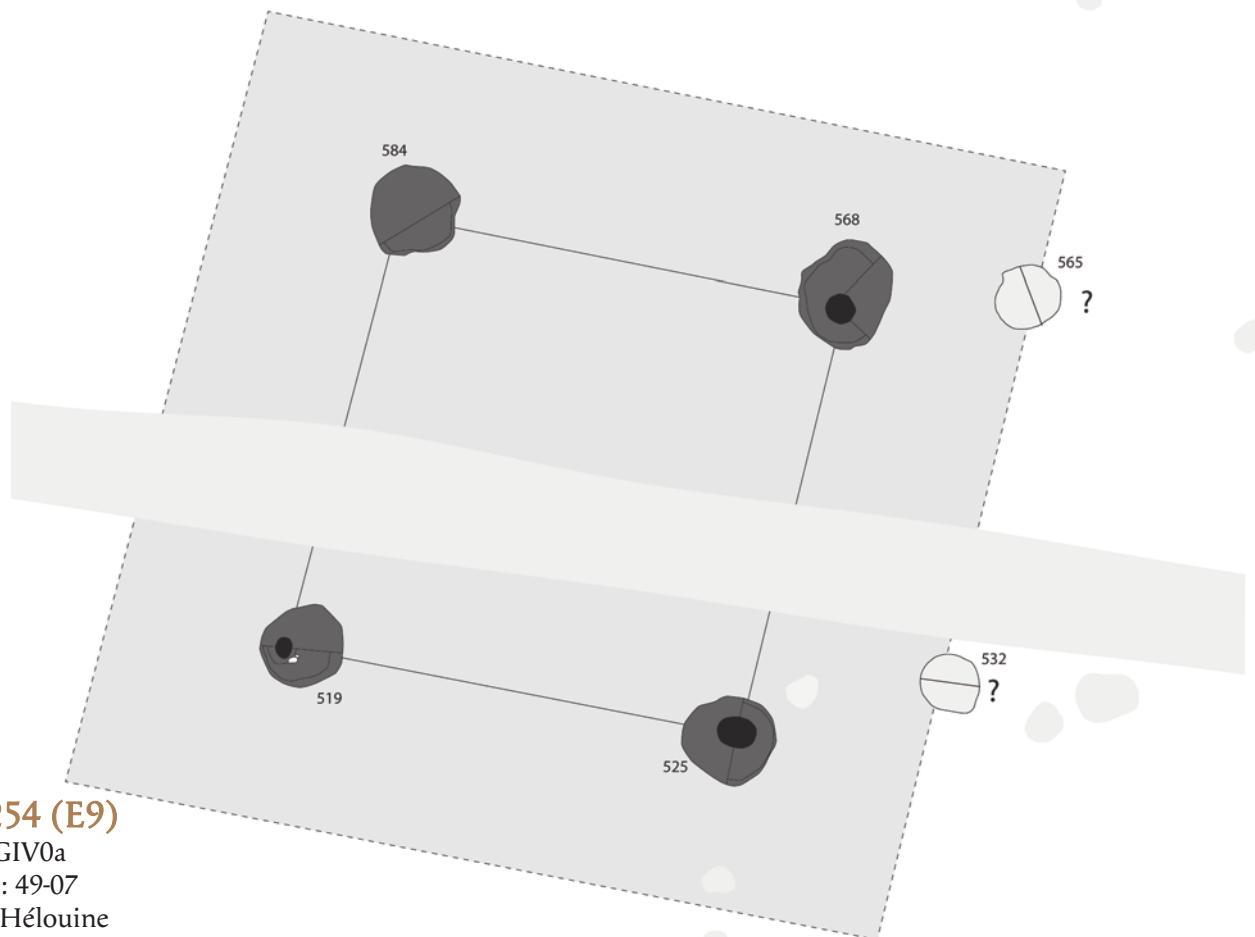

**Cat. 254 (E9)**

Type : GIV0a

N° site : 49-07

Marcé, Héloüine

Phase 3 ; datation : -150/-30

Nature du site : établissement rural ;

position du bâtiment : enclos principal

Module porteur (en m) : larg. : 5,77 ; long. : 6,00 ; superficie : 34,62 m<sup>2</sup>

Trou de poteau porteur (en cm) : 124 x 144 ; prof. : 57 ;

dimension du négatif (en cm) : 40 x 40 ; forme du poteau : circulaire

Bibliographie : Nillesse 1998a

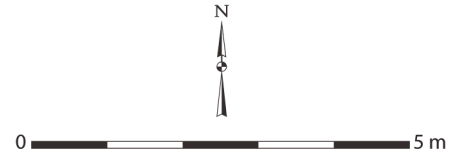
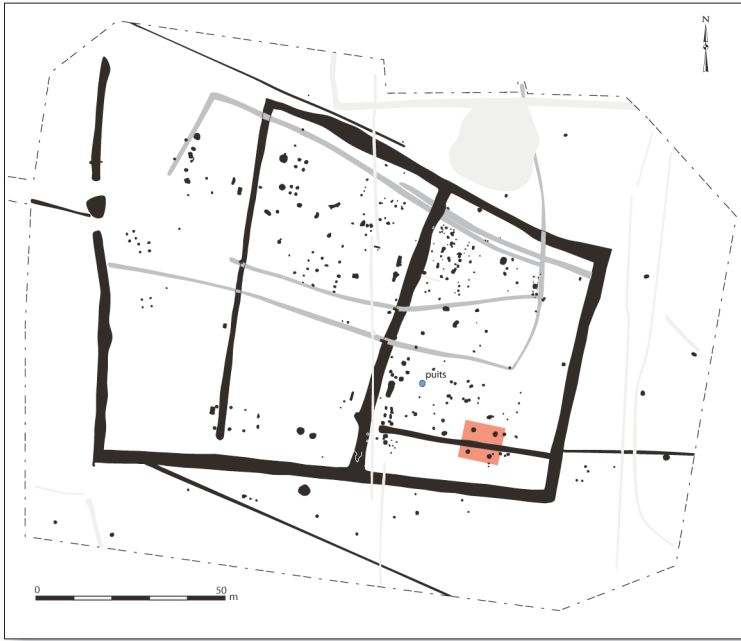

Marcé, Héloüine  
Cat. 254 (E9)

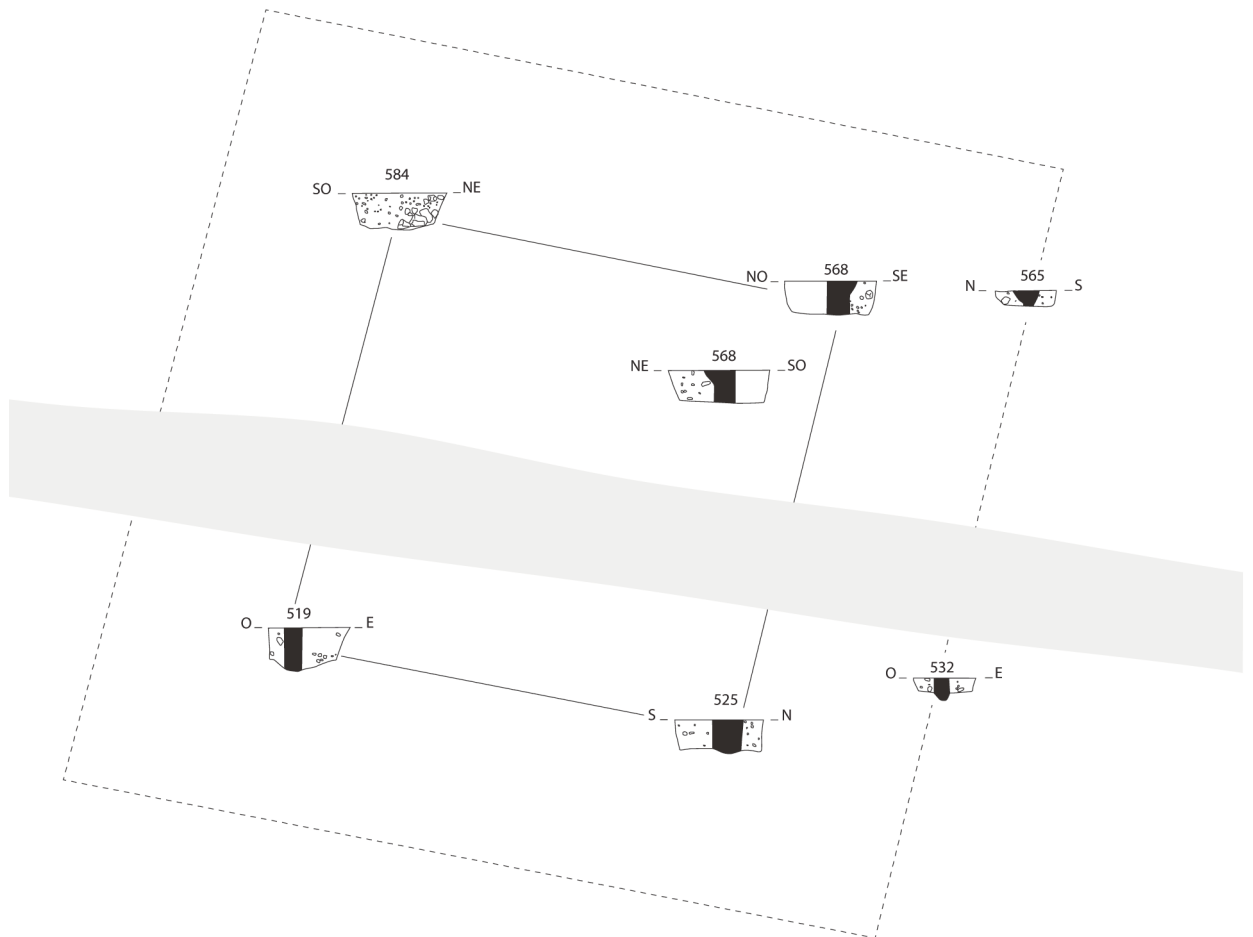

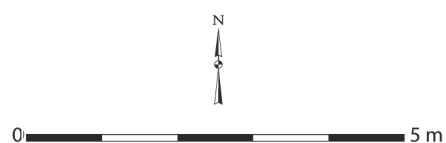
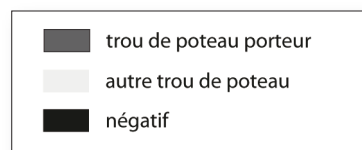
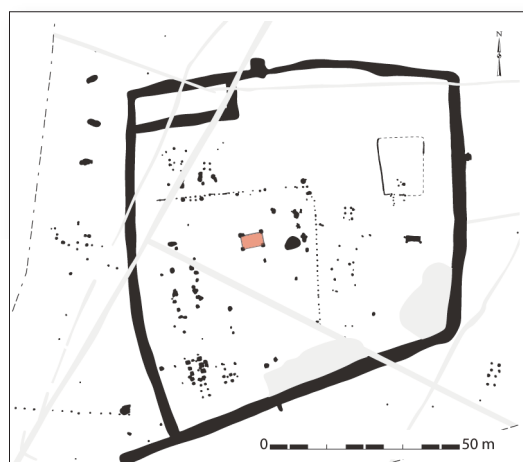

Marcé, le Deffroux  
Cat. 255 (E5)

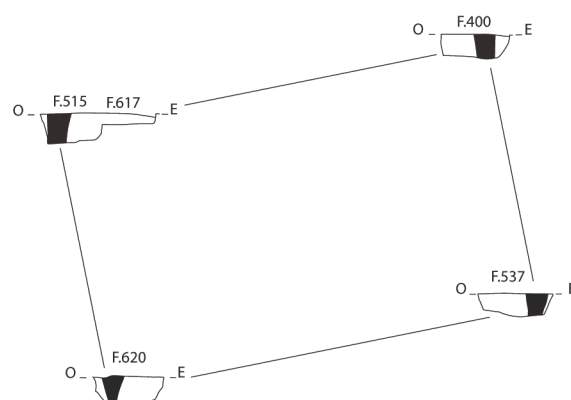
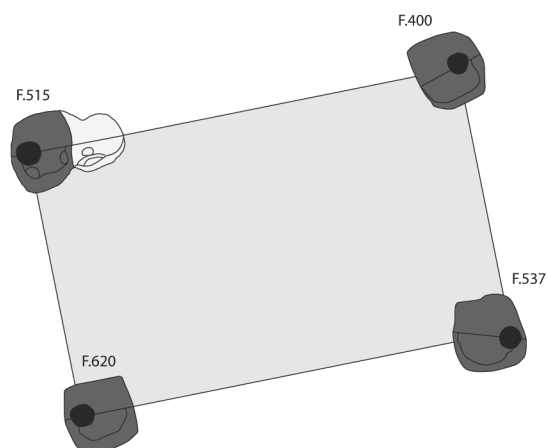

### Cat. 255 (E5)

Type : MIV0a

N° site : 49-08

Marcé, le Deffroux

Phase 3 ; datation : -150/-120

Nature du site : établissement rural ; position du bâtiment : enclos principal

Module porteur (en m) : larg. : 3,73 ; long. : 5,83 ; superficie : 21,75 m<sup>2</sup>

Trou de poteau porteur (en cm) : 83 x 101 ; prof. : 40 ;

dimension du négatif (en cm) : 31 x 33 ; forme du poteau : circulaire

Bibliographie : Nillesse 1998b

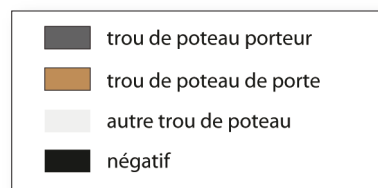
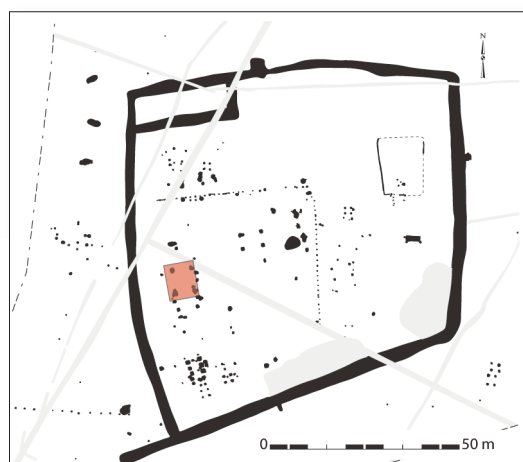

Marcé, le Deffroux  
Cat. 256 (E6)

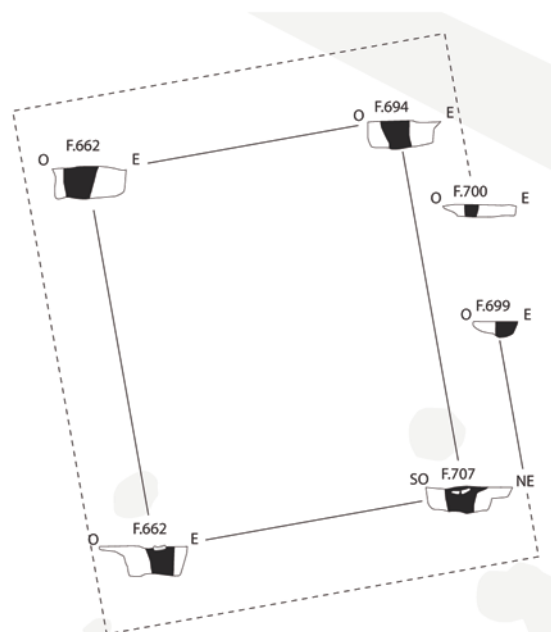
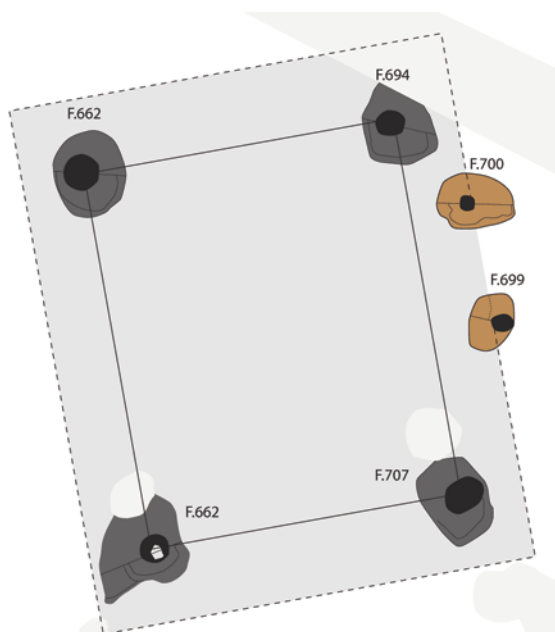

### Cat. 256 (E6)

Type : MIV1a

N° site : 49-08

Marcé, le Deffroux

Phase 3 ; datation : -150/-120

Nature du site : établissement rural ; position du bâtiment : enclos principal

Module porteur (en m) : larg. : 4,14 ; long. : 5,10 ; superficie : 21,11 m<sup>2</sup>

Trou de poteau porteur (en cm) : 85 x 112 ; prof. : 43 ; dimension du négatif (en cm) : 41 x 56 ;

forme du poteau : équarrie

Nombre d'accès : 1 ; largeur porte (en cm) : 143 ; orientation porte : N78°E

Profondeur trou de poteau de porte (en cm) : 21

Négatif montant de porte (en cm) : 23 x 30 ; forme des montants : quadrangulaire

Bibliographie : Nillesse 1998b

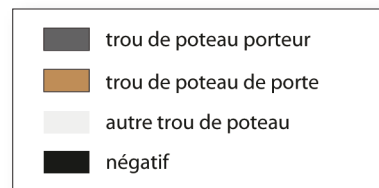

Marcé, le Deffroux  
Cat. 257 (E6bis)

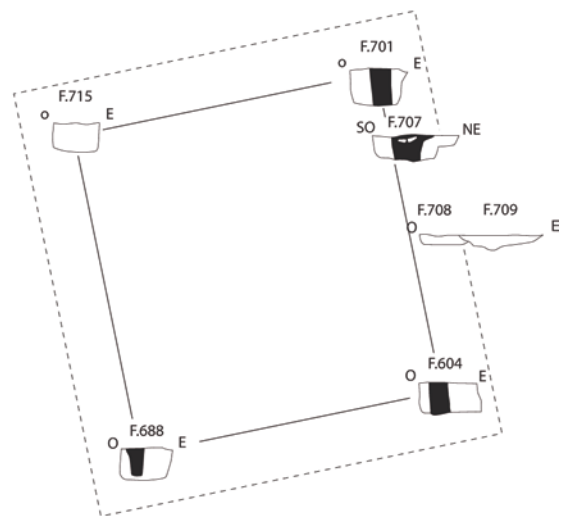
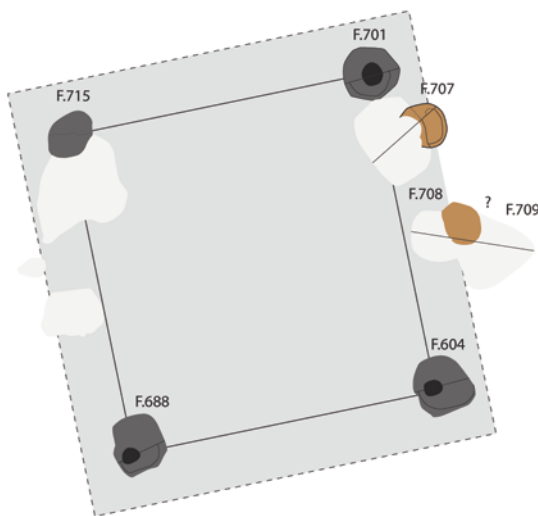

### Cat. 257 (E6bis)

Type : MIV0a

N° site : 49-08

Marcé, le Deffroux

Phase 3 ; datation : -150/-120

Nature du site : établissement rural ; position du bâtiment : enclos principal

Module porteur (en m) : larg. : 4,09 ; long. : 4,23 ; superficie : 17,30 m<sup>2</sup>

Trou de poteau porteur (en cm) : 68 x 74 ; prof. : 49 ;

dimension du négatif (en cm) : 20 x 24 ; forme du poteau : équarrie

Bibliographie : Nillesse 1998b

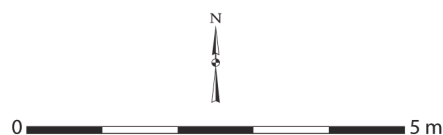
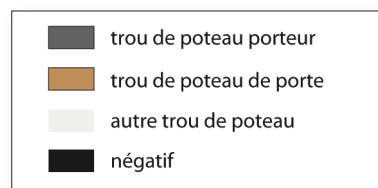
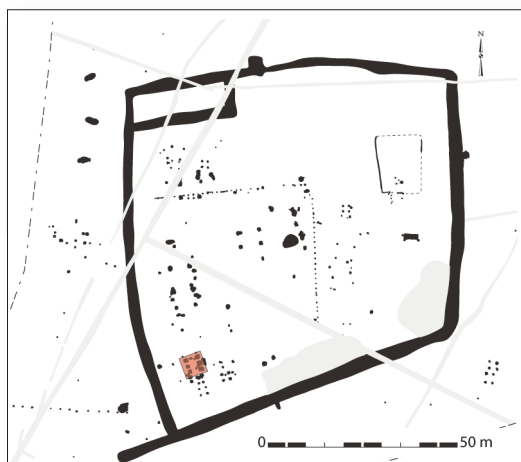

Marcé, le Deffroux  
Cat. 258 (E7)

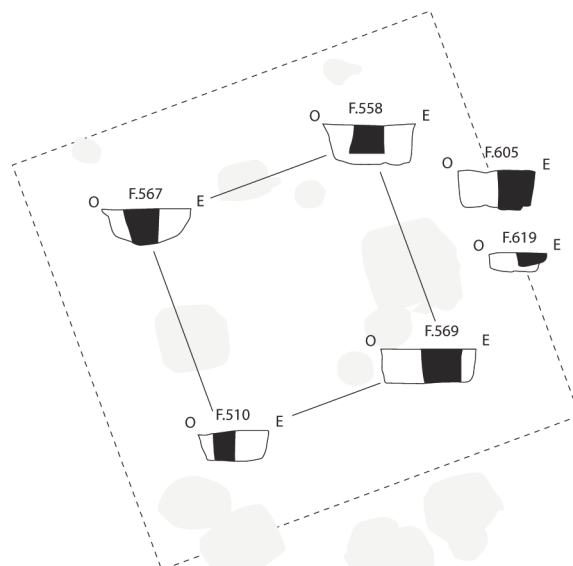
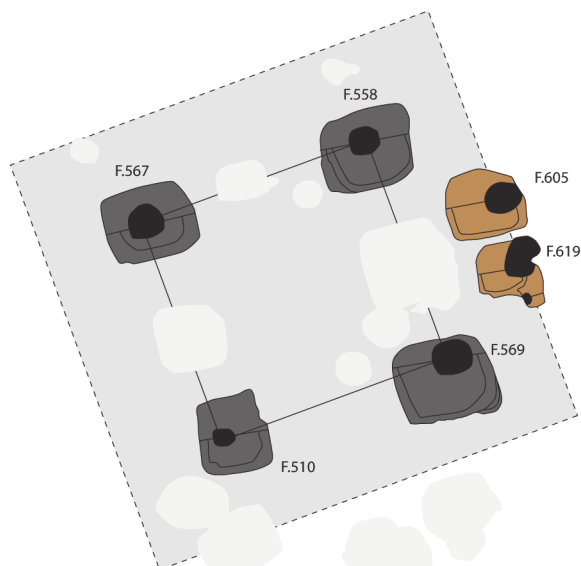

### Cat. 258 (E7)

Type : MIV0a

N° site : 49-08

Marcé, le Deffroux

Phase 3 ; datation : -150/-120

Nature du site : établissement rural ; position du bâtiment : enclos principal

Module porteur (en m) : larg. : 3,06 ; long. : 3,22 ; superficie : 9,85 m<sup>2</sup>

Trou de poteau porteur (en cm) : 109 x 134 ; prof. : 54 ;

dimension du négatif (en cm) : 46 x 54 ; forme du poteau : équarrie

Nombre d'accès : 1 ; largeur porte (en cm) : ind.

Profondeur trou de poteau de porte (en cm) : 52

Négatif montant de porte (en cm) : 35 x 45 ; forme des montants : oblongue

Bibliographie : Nillesse 1998b

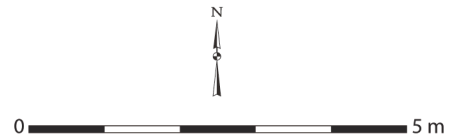
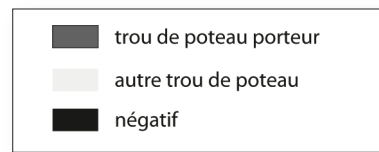
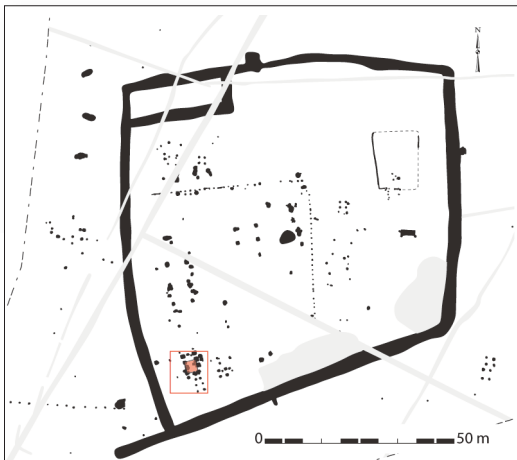

Marcé, le Deffroux  
Cat.259 (E7bis)

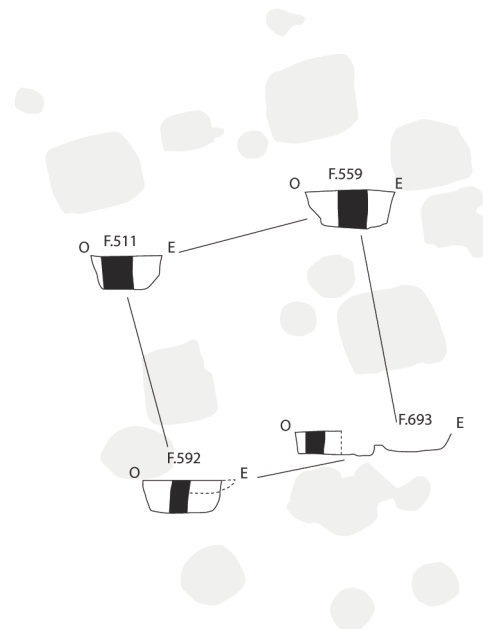
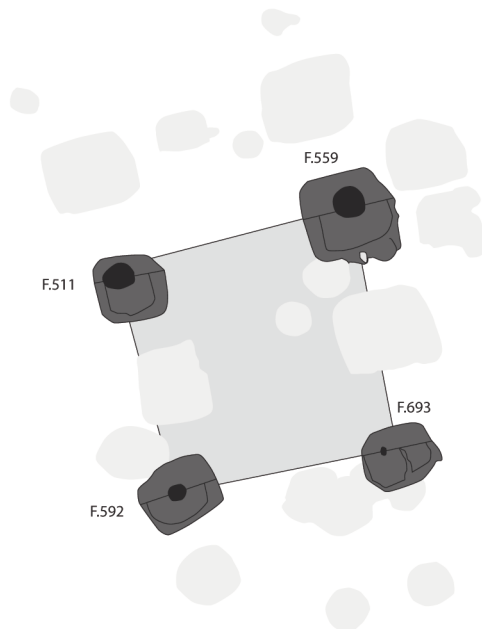

### Cat. 259 (E7bis)

Type : MIV0a

N° site : 49-08

Marcé, le Deffroux

Phase 3 ; datation : -150/-120

Nature du site : établissement rural ; position du bâtiment : enclos principal

Module porteur (en m) : larg. : 2,94 ; long. : 2,98 ; superficie : 8,76 m<sup>2</sup>

Trou de poteau porteur (en cm) : 112 x 124 ; prof. : 51 ;

dimension du négatif (en cm) : 41 x 42 ; forme du poteau : équarrie

Bibliographie : Nillesse 1998b

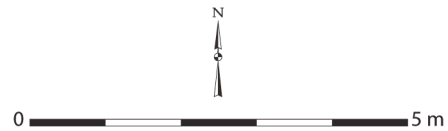
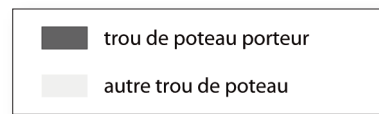
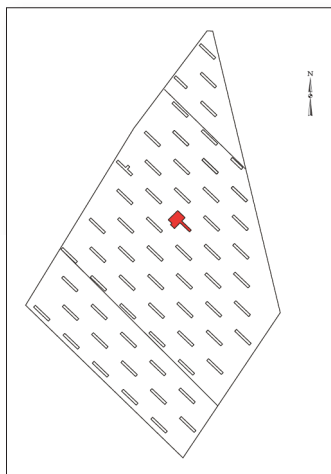

Montreuil-Bellay, les Petits Côteaux de Saint-Éloi  
Cat. 260 (UE60)

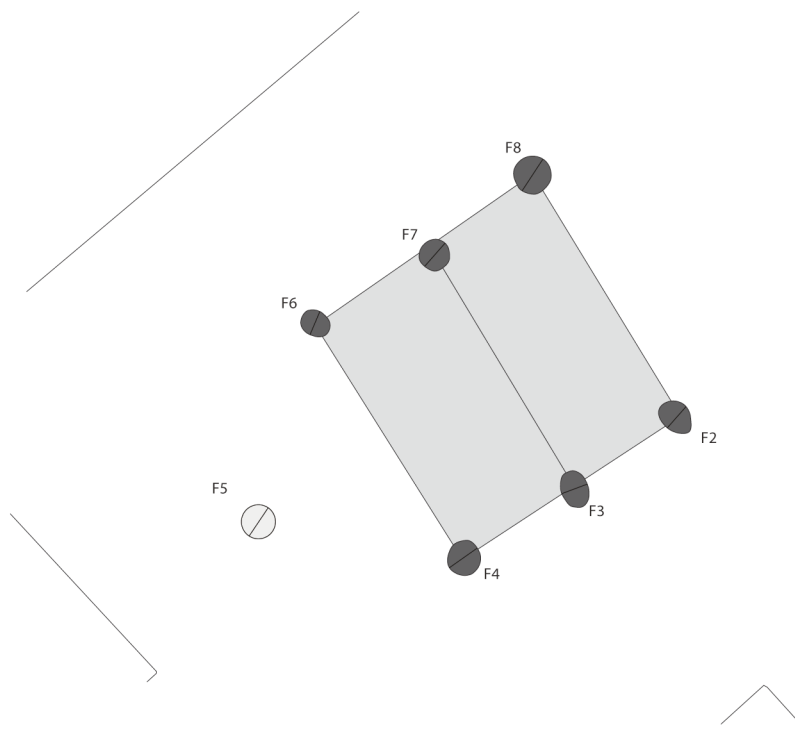

### Cat. 260 (UE 60)

Type : MVI0a

N° site : 49-09

Montreuil-Bellay, les Petits Côteaux de Saint-Éloi

Phase 1 ; datation : -950/-650

Nature du site : habitat ouvert

Module porteur (en m) : larg. : 3,75 ; long. : 4,15 ; superficie : 15,56 m<sup>2</sup>

Trou de poteau porteur (en cm) : 50 x 35 ; prof. : 23

Bibliographie : Poissonnier 2007

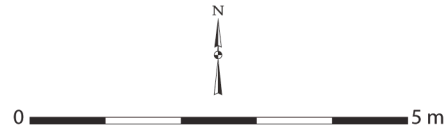
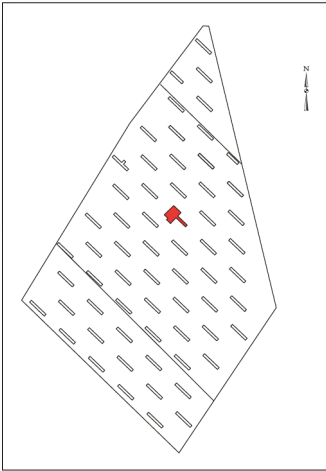

**Montreuil-Bellay, les Petits Côteaux de Saint-Éloi**  
**Cat. 260 (UE60)**

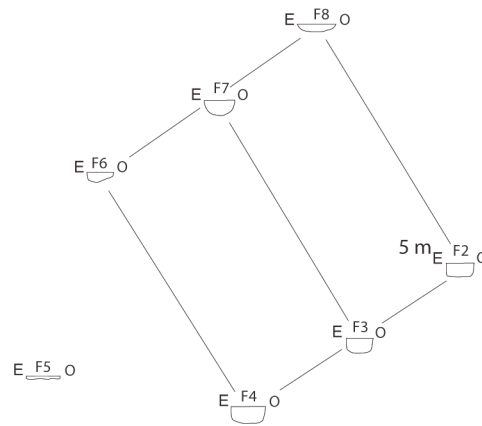

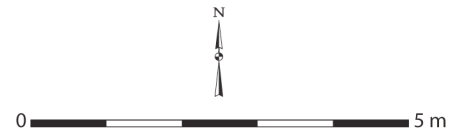
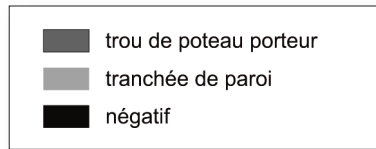

Aron, Le Panveau  
Cat. 261 (Bâtiment 3)

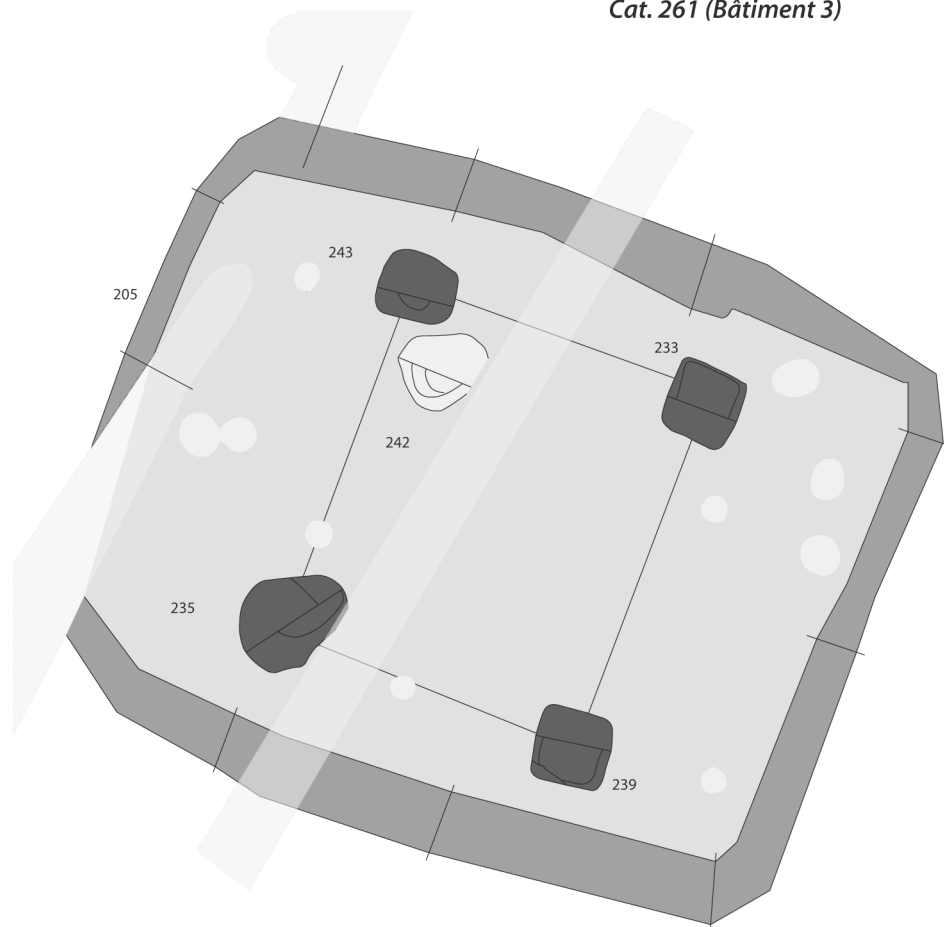

### Cat. 261 (Bâtiment 3)

Type : GIV0b

N° site : 53-01

Aron, le Panveau

Phase 3 ; **datation** : -130/-75

**Nature du site** : établissement rural ; **position du bâtiment** : enclos principal

**Module porteur (en m)** : larg. : 4,15 ; long. : 5,10 ; superficie : 21,16 m<sup>2</sup>

**Trou de poteau porteur (en cm)** : 111 x 121 ; prof. : 58 ; **dimension du négatif (en cm)** : 51 ;

**forme du poteau** : indéterminée

**Dimensions hors tout du bâtiment (en m)** : 7,80 x 9,97 ; superficie : 78 m<sup>2</sup>

**Profondeur éléments de paroi (en cm)** : 34 ; **nature des structures de la paroi** : tranchée de fondation

**Bibliographie** : Valais *et al.* 2014

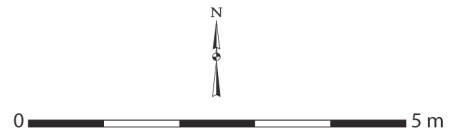
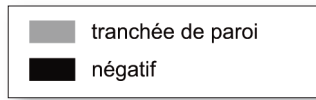
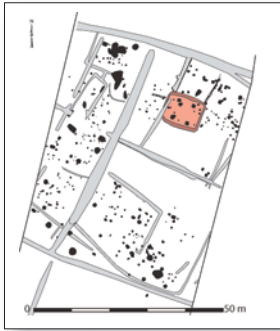

Aron, Le Panveau  
Cat. 261 (Bâtiment 3)

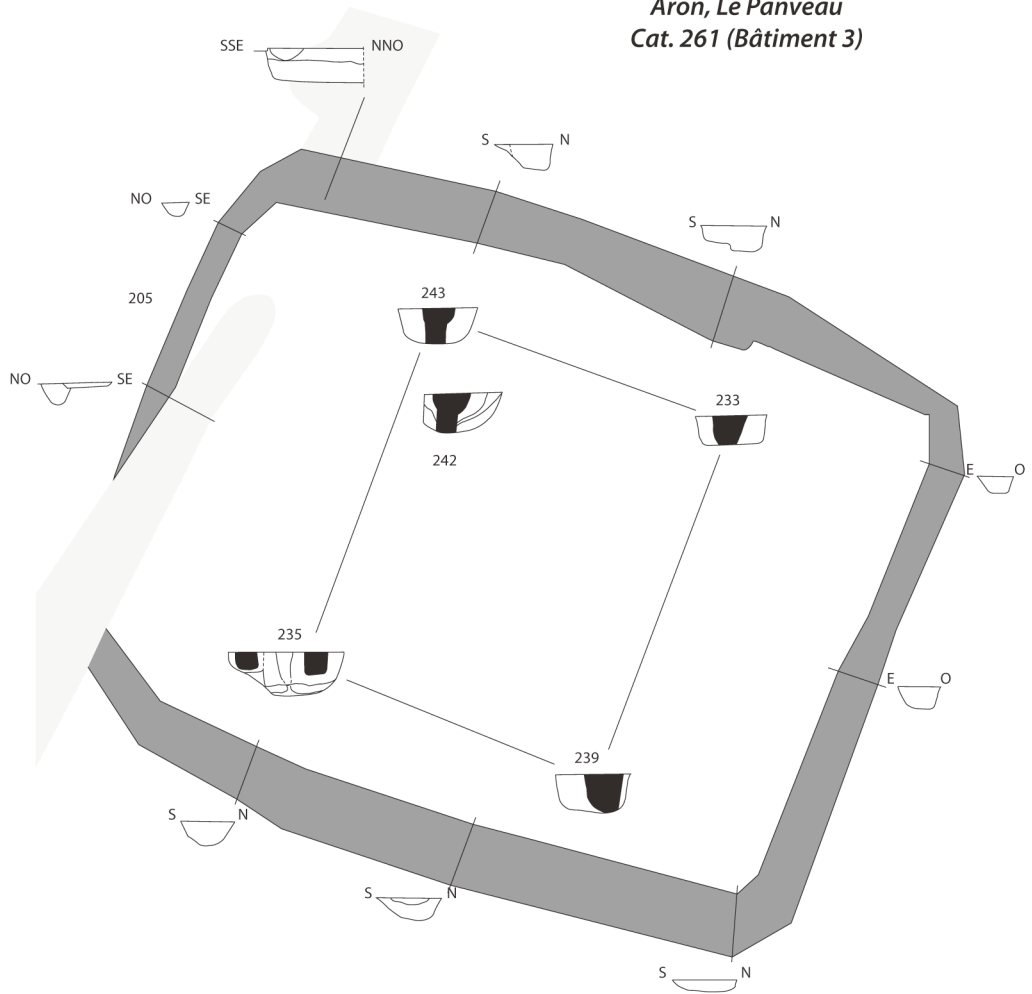

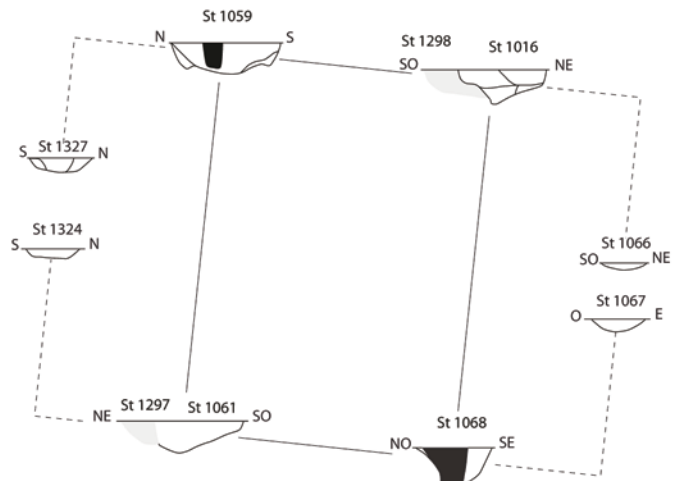
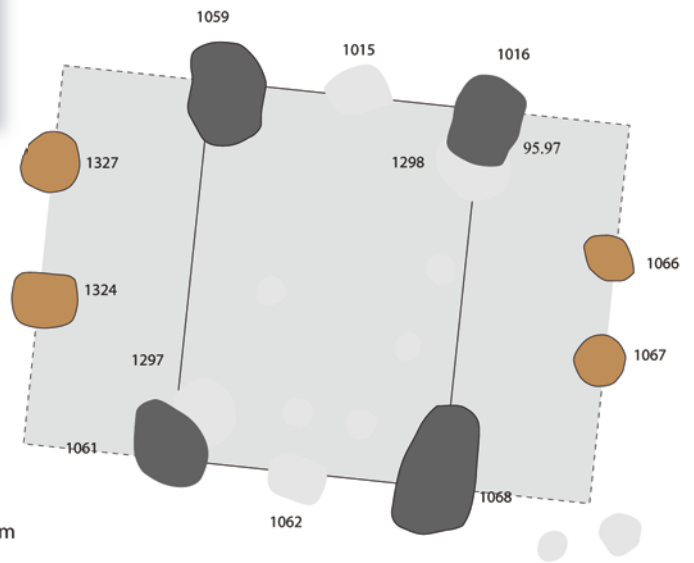
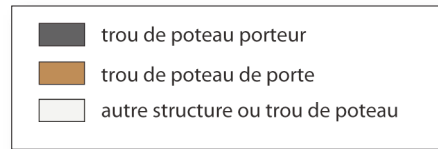
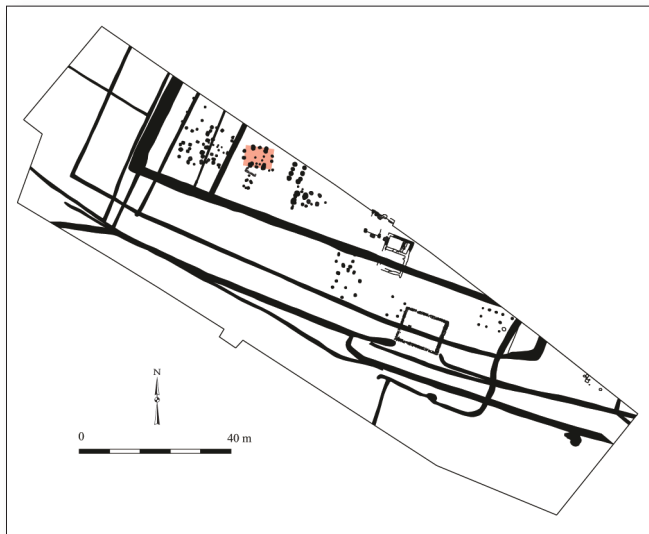

**Cat. 262 (B11)** (non illustré)

Type : GIV2a

N° site : 53-02

Bonchamp-lès-Laval, le Grand Coudray

Phase 3 ; datation : -150/-30

Nature du site : établissement rural ; position du bâtiment : enclos principal

Module porteur (en m) : larg. : 3,60 ; long. : 5,00 ; superficie : 18 m<sup>2</sup>

Trou de poteau porteur (en cm) : 120 x 100 ; prof. : 50 ; dimension du négatif (en cm) : 59 ;

forme du poteau : indéterminée

Dimensions hors tout du bâtiment (en m) : 5,00 x 7,50 ; superficie : 38 m<sup>2</sup>

Nombre d'accès : 2 ; largeur porte 1 (en cm) : 138 ; largeur porte 2 (en cm) : 115 ;

orientation porte 1 : N84°O ; orientation porte 2 : N96°E

Profondeur trou de poteau de porte (en cm) : 18

Bibliographie : Guillier *et al.* 2014

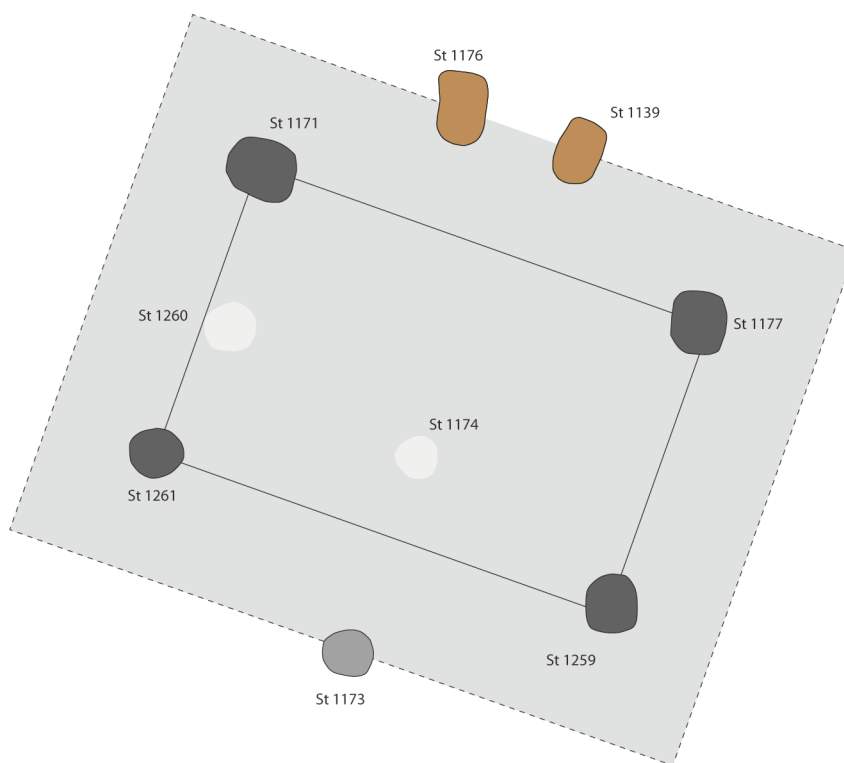
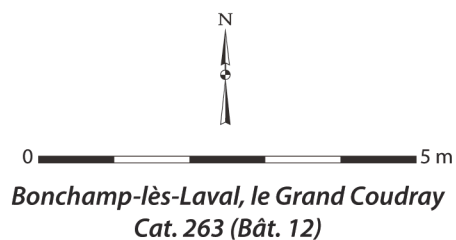
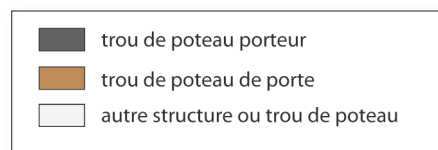
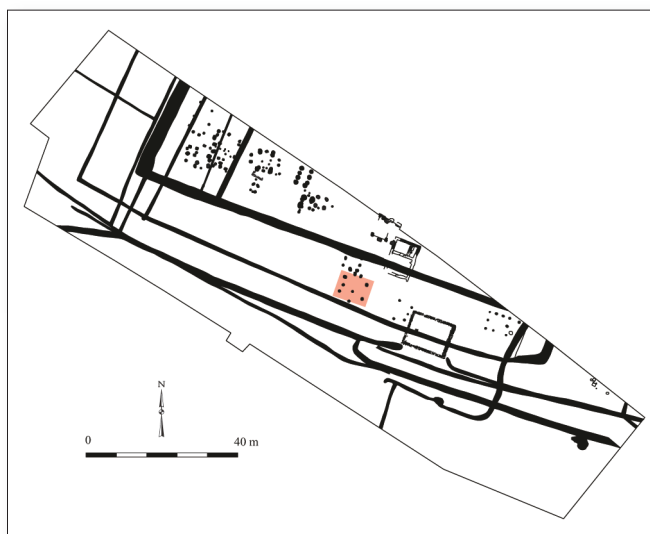

### Cat. 263 (B12)

Type : GIV1a

N° site : 53-02

Bonchamp-lès-Laval, le Grand Coudray

Phase 3 ; datation : -200/-75

Nature du site : établissement rural ; position du bâtiment : enclos principal

Module porteur (en m) : larg. : 5,70 ; long. : 6,30 ; superficie : 35,91 m<sup>2</sup>

Trou de poteau porteur (en cm) : 80 x 70 ; prof. : 41 ; dimension du négatif (en cm) : 40 ;

forme du poteau : indéterminée

Dimensions hors tout du bâtiment (en m) : 7,30 x 10,00 ; superficie : 73 m<sup>2</sup>

Nombre d'accès : 1 ; largeur porte (en cm) : 150 ; orientation porte : N18°E

Profondeur trou de poteau de porte (en cm) : 18

Bibliographie : Guillier *et al.* 2014

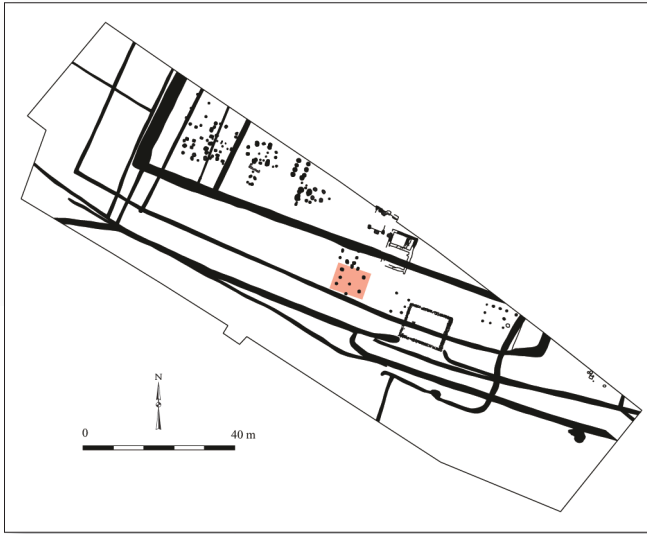

■ négatif de poteau

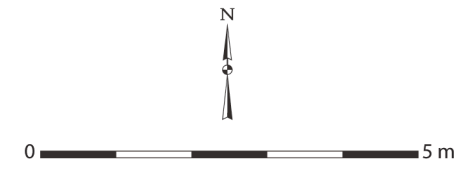

Bonchamp-lès-Laval, le Grand Coudray  
Cat. 263 (Bât. 12)

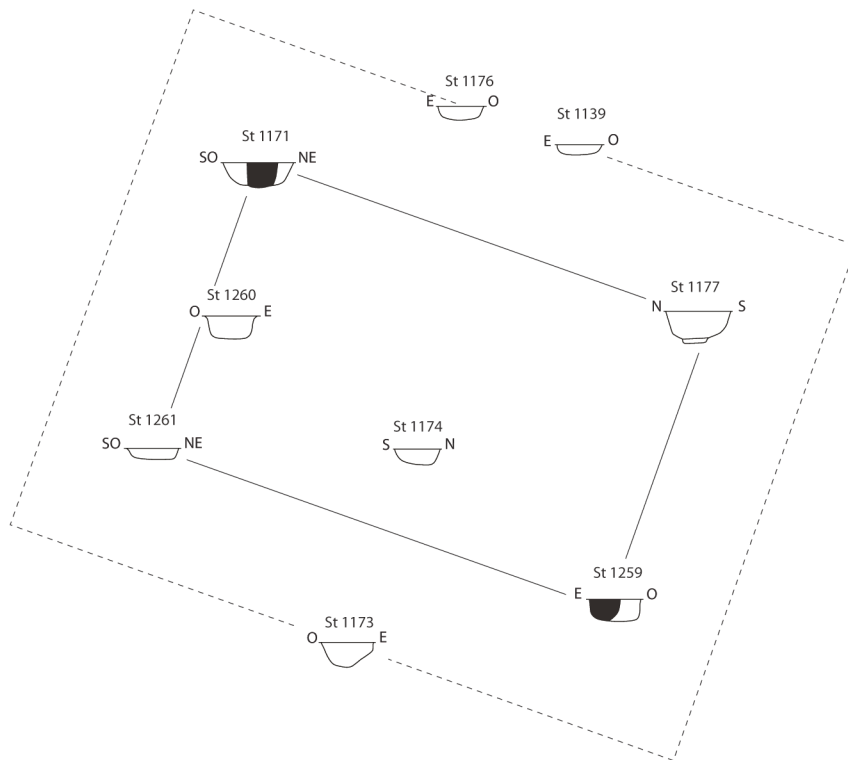

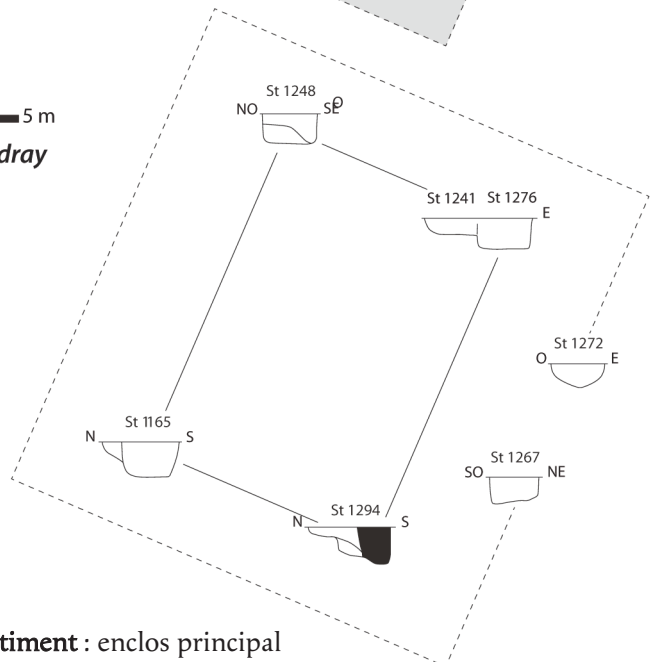
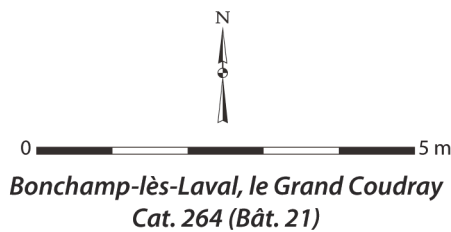
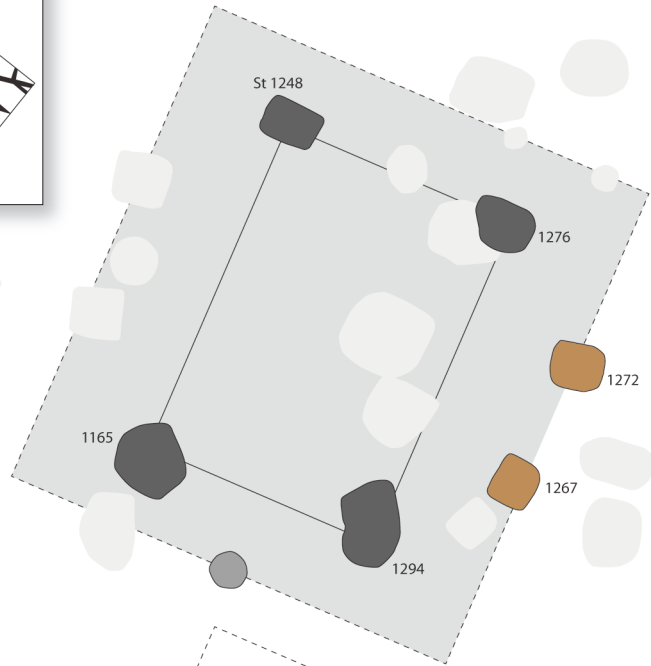
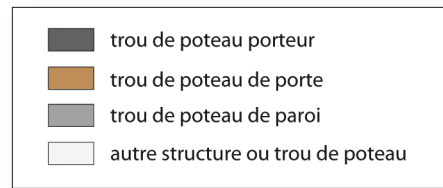
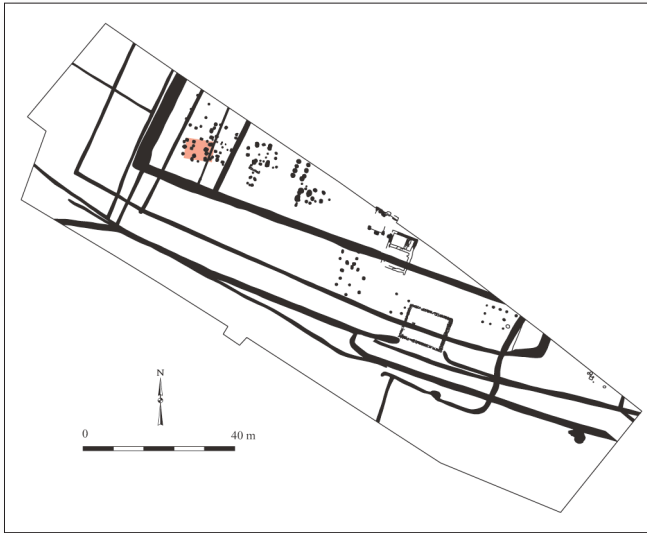

### Cat. 264 (B21)

Type : GIV1b

N° site : 53-02

Bonchamp-lès-Laval, le Grand Coudray

Phase 3 ; datation : -150/-30

Nature du site : établissement rural ; position du bâtiment : enclos principal

Module porteur (en m) : larg. : 3,20 ; long. : 4,70 ; superficie : 15,04 m<sup>2</sup>

Trou de poteau porteur (en cm) : 75 x 55 ; prof. : 49 ; dimension du négatif (en cm) : 43 ;

forme du poteau : indéterminée

Dimensions hors tout du bâtiment (en m) : 6,00 x 6,70 ; superficie : 40 m<sup>2</sup>

Nombre d'accès : 1 ; largeur porte (en cm) : 170 ; orientation porte 1 : N113°E

Profondeur trou de poteau de porte (en cm) : 35

Profondeur éléments de paroi (en cm) : 16 ; nature des structures de la paroi : un trou de poteau

Bibliographie : Guillier *et al.* 2014

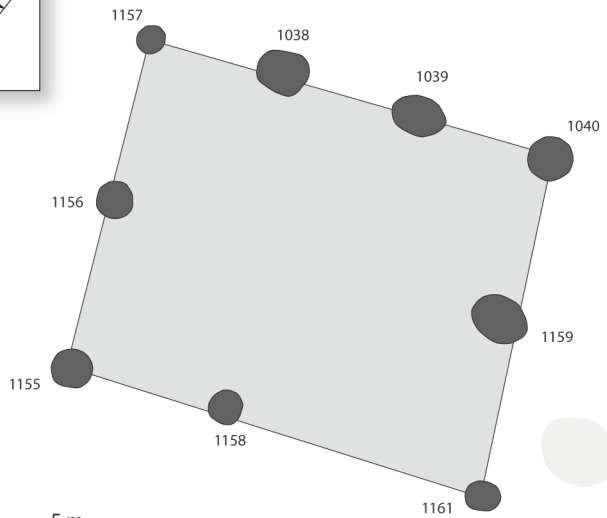
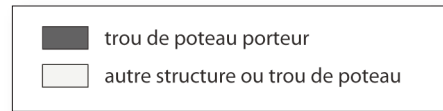
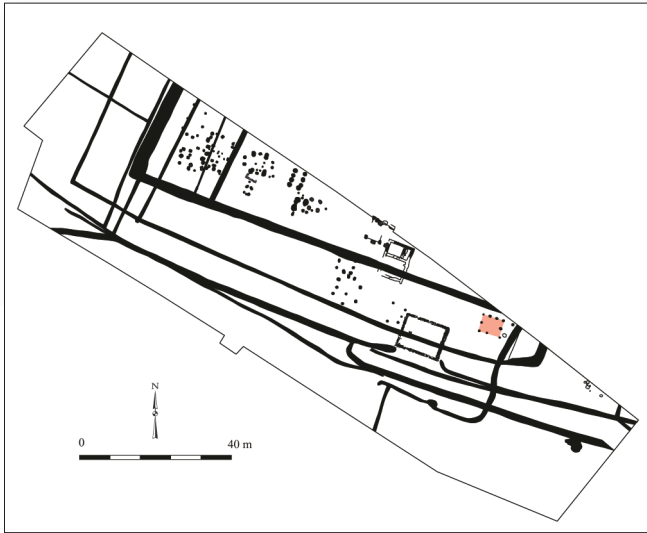

Bonchamp-lès-Laval, le Grand Coudray  
Cat. 265 (Bât. 4)

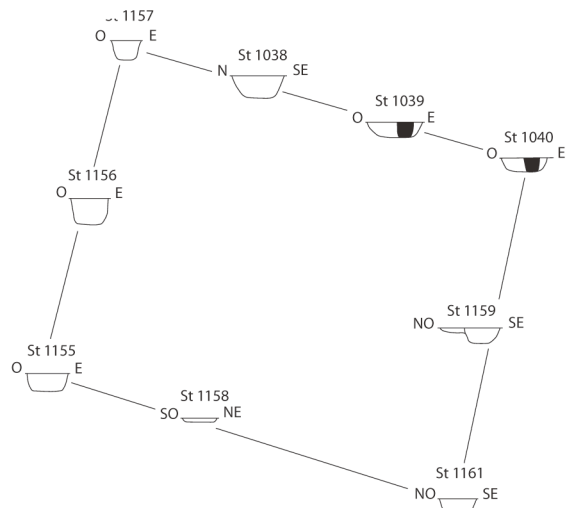

### Cat. 265 (B4)

Type : MVIII0a

N° site : 53-02

Bonchamp-lès-Laval, le Grand Coudray

Phase 3 ; datation : -200/-75

Nature du site : établissement rural ; position du bâtiment : enclos principal

Module porteur (en m) : larg. : 4,50 ; long. : 5,60 ; superficie : 25,20 m<sup>2</sup>

Trou de poteau porteur (en cm) : 50 x 40 ; prof. : 34 ; dimension du négatif (en cm) : 20 ;

forme du poteau : indéterminée

Bibliographie : Guillier *et al.* 2014

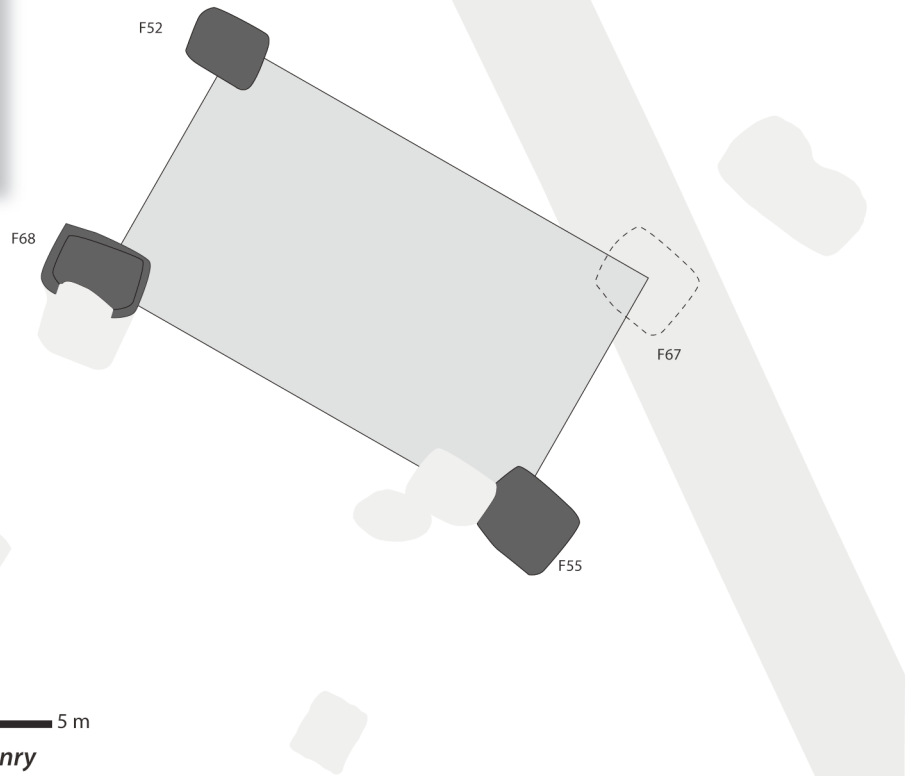
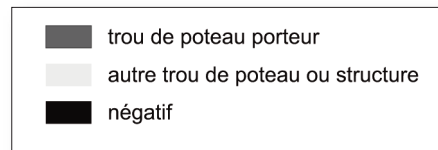
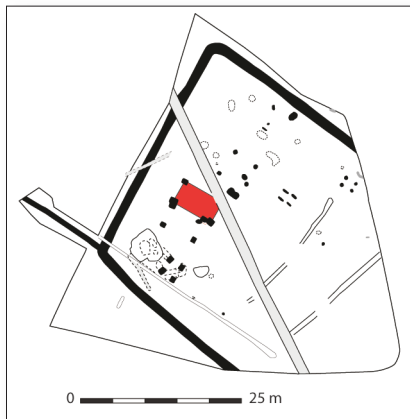

0 5 m  
 Château-Gontier, Le Clos Henry  
 Cat. 266 (E1)

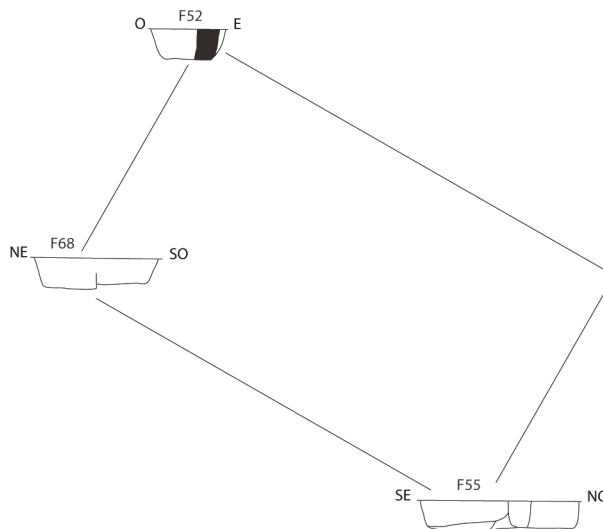

**Cat. 266 (E1)**

Type : MIV0a  
 N° site : 53-03

Château-Gontier, le Clos-Henry  
 Phase 3 ; datation : -150/-50

Nature du site : établissement rural ; position du bâtiment : enclos principal

Module porteur (en m) : larg. : 5,35 ; long. : 7,55 ; superficie : 40,39 m<sup>2</sup>

Trou de poteau porteur (en cm) : 105 x 129 ; prof. : 41 ; dimension du négatif (en cm) : 33 ;  
 forme du poteau : indéterminée

Commentaire : interprété par le fouilleur comme un unique bâtiment à six poteaux porteurs, il s'agit en fait de deux bâtiments à quatre poteaux porteurs comme l'indique le doublement des poteaux F68 et F50 d'une part, F53 et F54 d'autre part.

Bibliographie : Valais *et al.* 2008

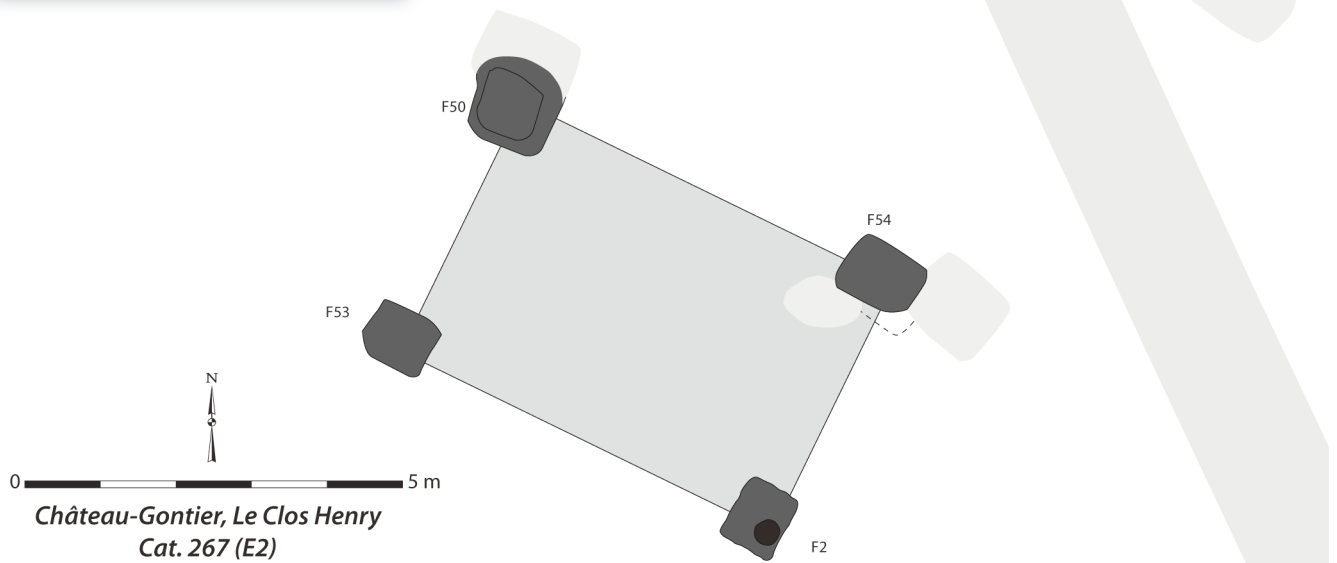
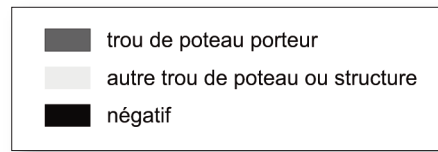
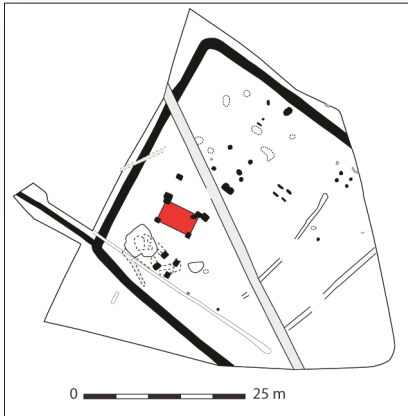

Château-Gontier, Le Clos Henry  
Cat. 267 (E2)

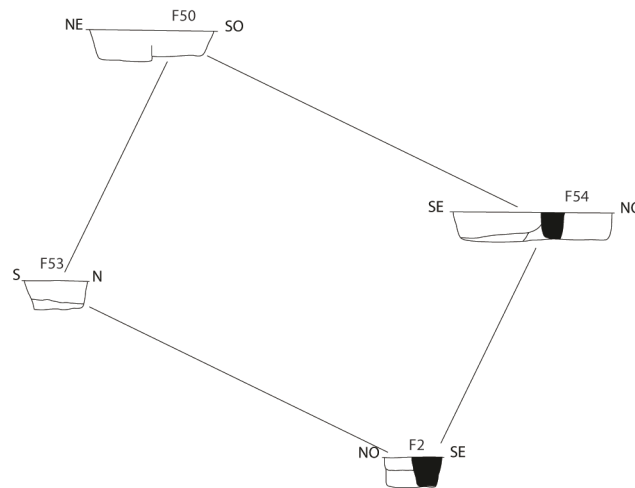

**Cat. 267 (E2)**

Type : MIV0a

N° site : 53-03

Château-Gontier, le Clos-Henry

Phase 3 ; datation : -150/-50

Nature du site : établissement rural ;

position du bâtiment : enclos principal

Module porteur (en m) : larg. : 2,90 ; long. : 3,30 ; superficie : 9,57 m<sup>2</sup>

Trou de poteau porteur (en cm) : 92 x 119 ; prof. : 57 ; dimension du négatif (en cm) : 33 x 33 ;

forme du poteau : circulaire

Commentaire : interprété par le fouilleur comme un unique bâtiment à six poteaux porteurs, il s'agirait en fait plutôt de deux bâtiments à quatre poteaux porteurs comme l'indique le doublement des poteaux F68 et F50 d'une part, F53 et F54 d'autre part.

Bibliographie : Valais *et al.* 2008

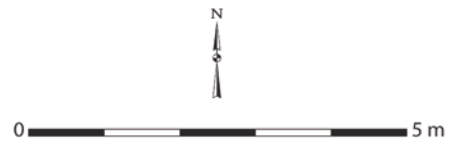
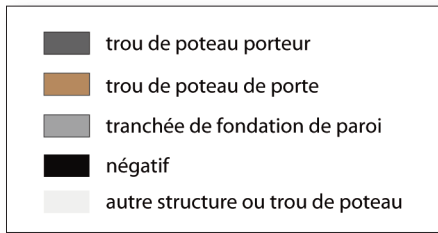

La Gravelle, ZAC Loiron  
Cat. 268 (Bât. 1)

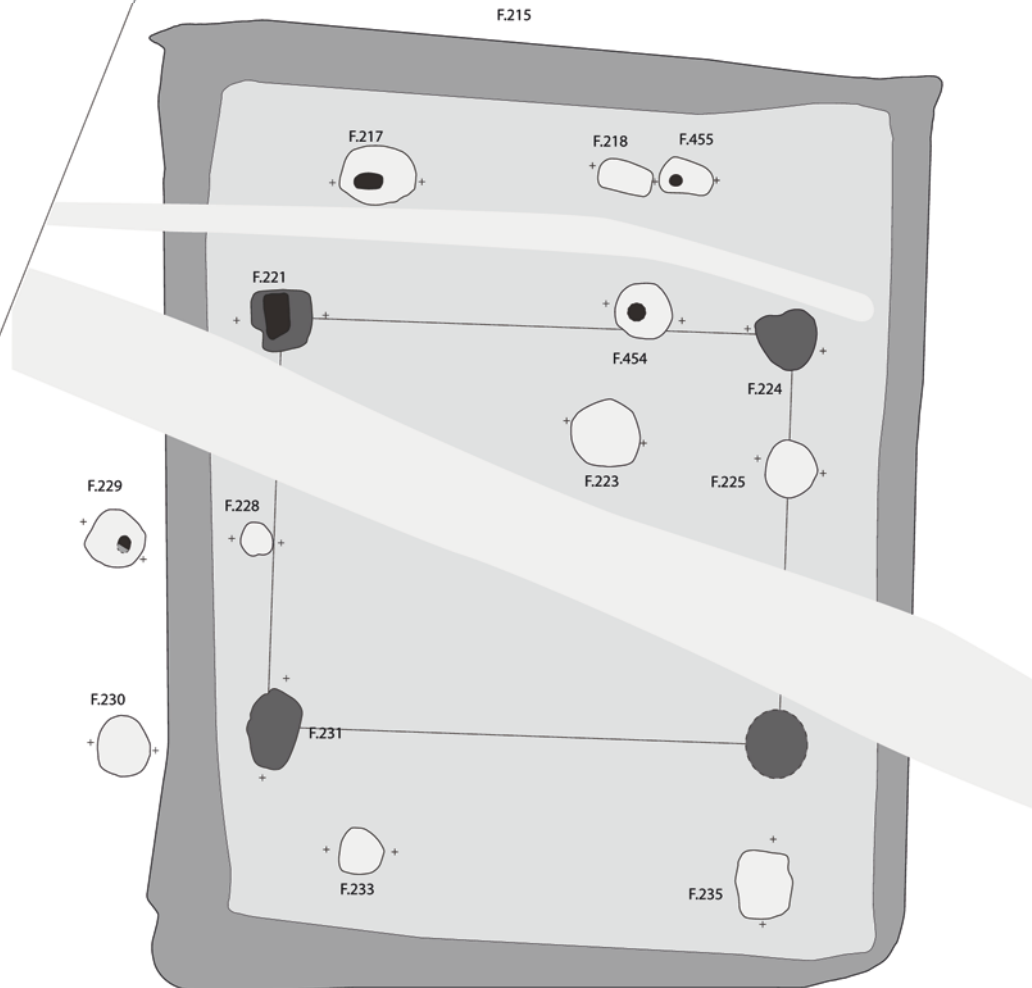

### Cat. 268 (E1)

Type : TIV0b

N° site : 53-04

La Gravelle, ZAC de Loiron

Phase 2/3 ; datation : -400/-150

Nature du site : établissement rural ;

position du bâtiment : enclos principal

Module porteur (en m) : larg. : 6,70 ; long. : 9,00 ;  
superficie : 60,30 m<sup>2</sup>

Trou de poteau porteur (en cm) : 90 x 90 ;  
prof. : 45 ; dimension du négatif (en cm) : 22 x 33 ;  
forme du poteau : équarrie

Dimensions hors tout du bâtiment (en m) :  
10,10 x 12,80 ; superficie : 129 m<sup>2</sup>

Profondeur éléments de paroi (en cm) : 26 ;

nature des structures de la paroi : tranchée de fondation

Commentaire : tranchée continue.

Bibliographie : Bonaventure, Bohny 2014

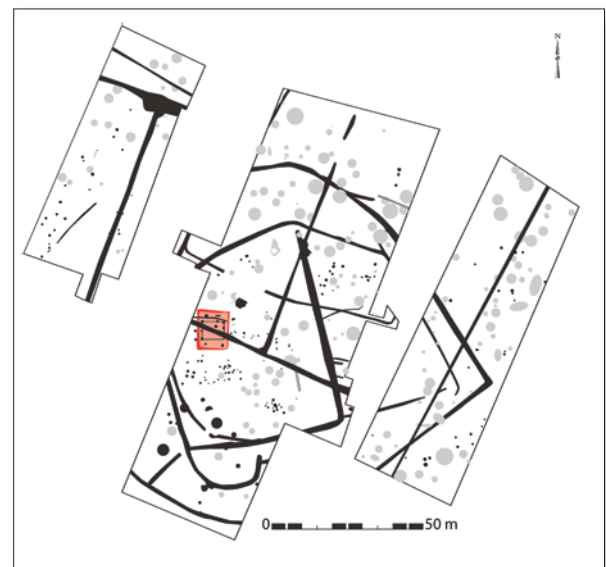

■ tranchée de paroi  
■ négatif

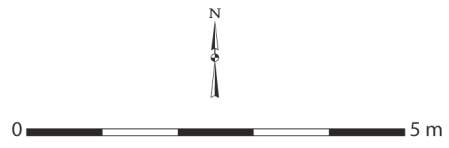

La Gravelle, ZAC Loiron  
Cat. 268 (Bât. 1)

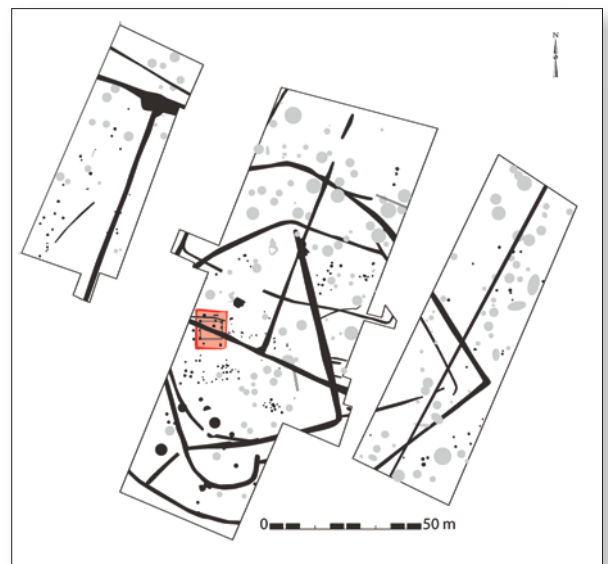
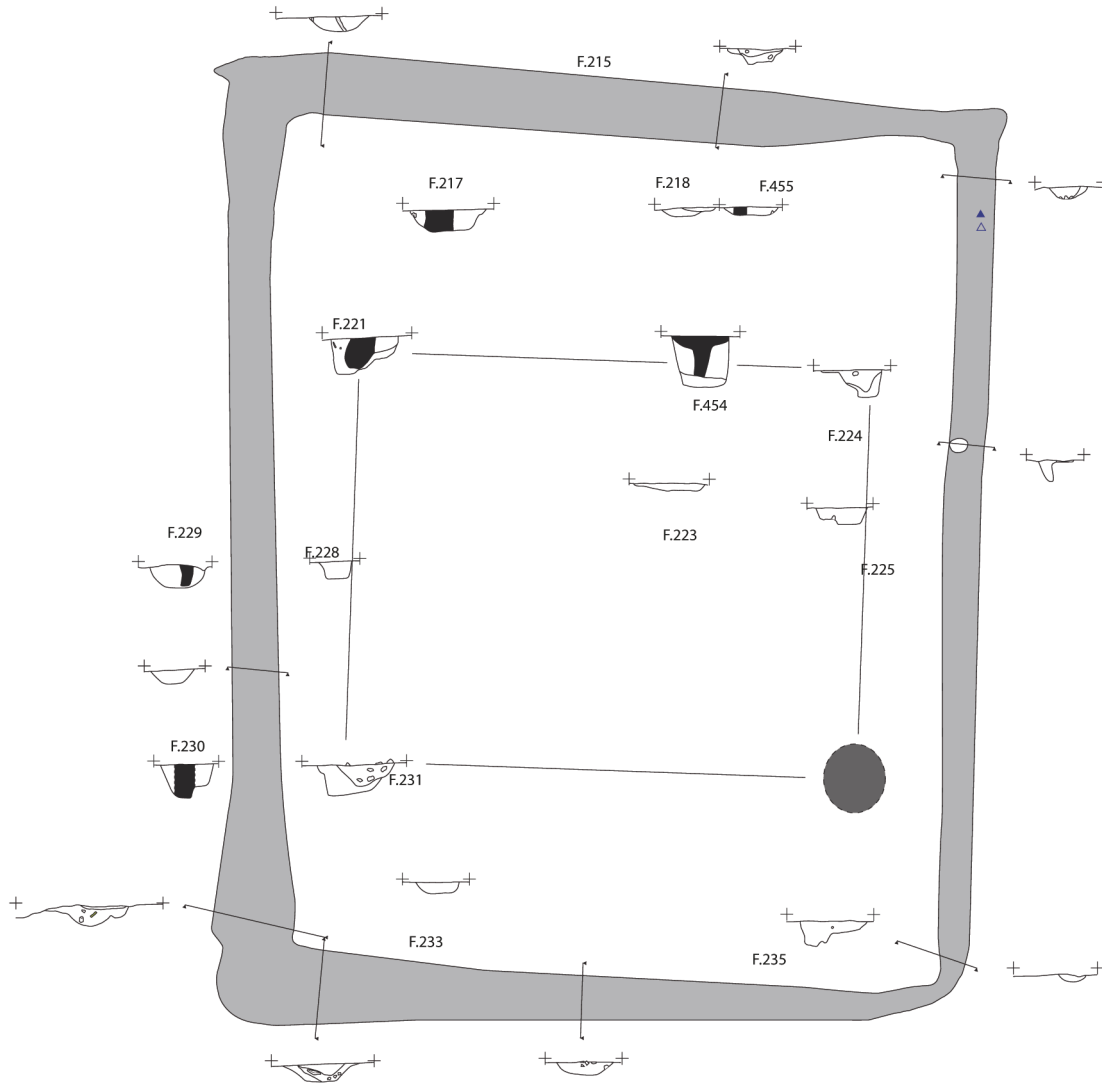

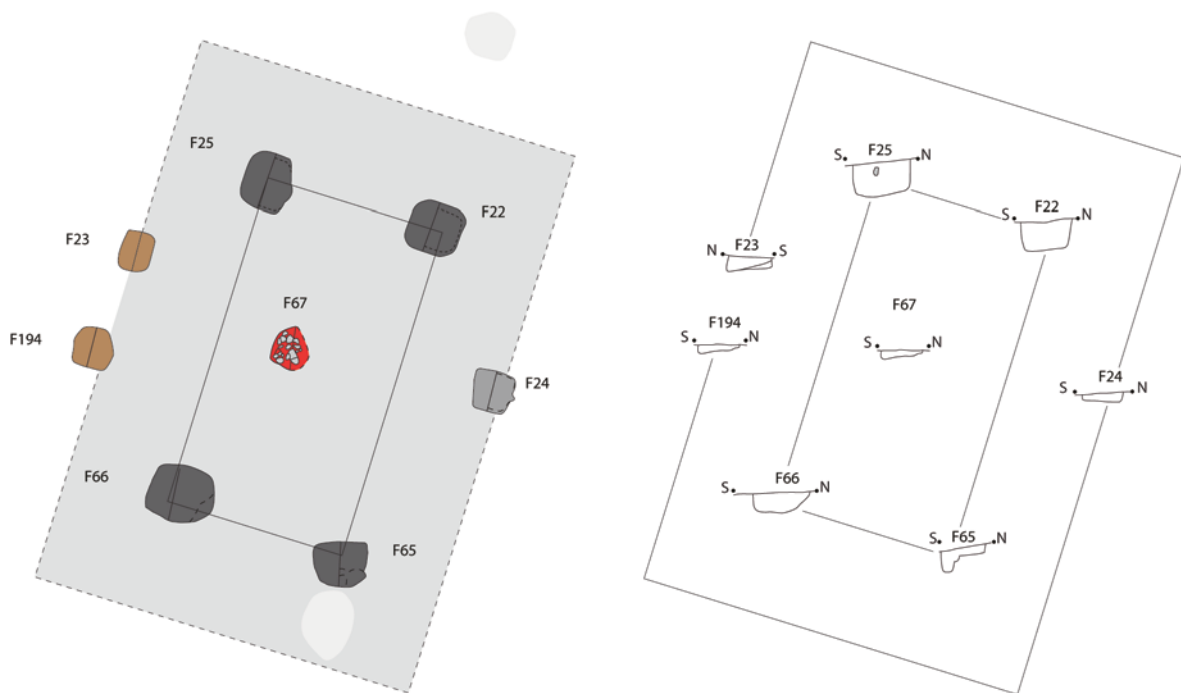
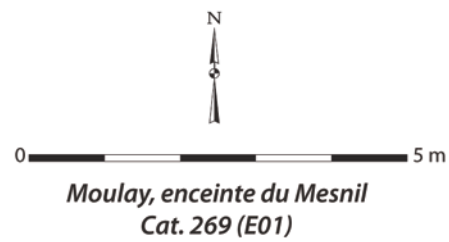
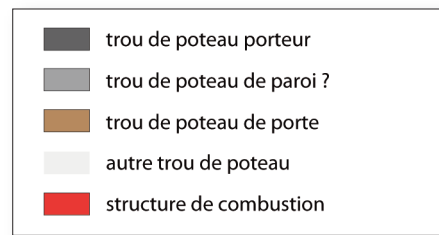

### Cat. 269 (E1)

Type : GIV1a

N° site : 53-05

Moulay, enceinte du Mesnil

Phase 3 ; datation : -150/-30

Nature du site : oppidum

Module porteur (en m) : larg. : 2,80 ; long. : 4,60 ; superficie : 12,88 m<sup>2</sup>

Trou de poteau porteur (en cm) : 76 x 87 ; prof. : 48

Dimensions hors tout du bâtiment (en m) : 4,95 x 6,60 ; superficie : 33 m<sup>2</sup>

Nombre d'accès : 1 ; largeur porte (en cm) : 125 ; orientation porte : N73°O

Profondeur trou de poteau de porte (en cm) : 21

Bibliographie : Le Goff 2015 ; 2020

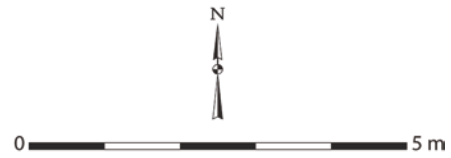
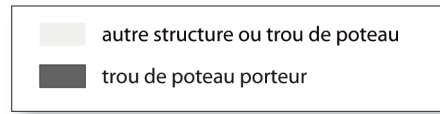

Moulay, enceinte du Mesnil  
Cat. 270 (E100)

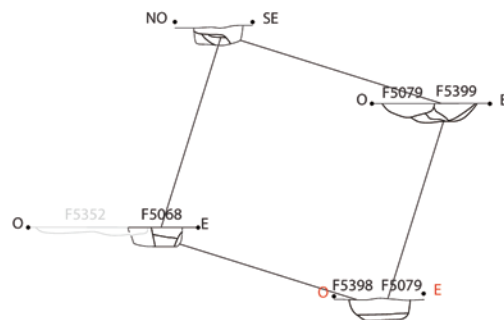
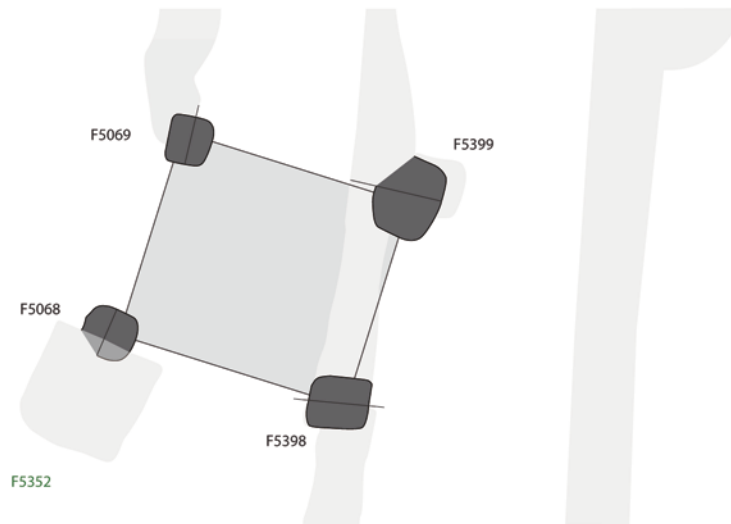

**Cat. 270 (E100)**

Type : MIV0a

N° site : 53-05

Moulay, enceinte du Mesnil

Phase 3 ; datation : -150/-30

Nature du site : oppidum

Module porteur (en m) : larg. : 2,77 ; long. : 3,00 ; superficie : 8,31 m<sup>2</sup>

Trou de poteau porteur (en cm) : 69 x 86 ; prof. : 28

Bibliographie : Le Goff 2015 ; 2020

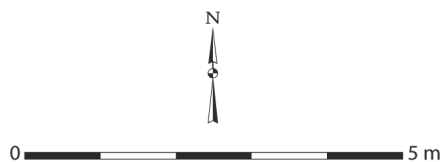
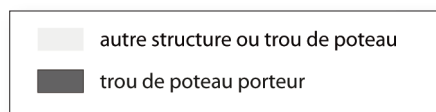

Moulay, enceinte du Mesnil  
Cat. 271 (E113)

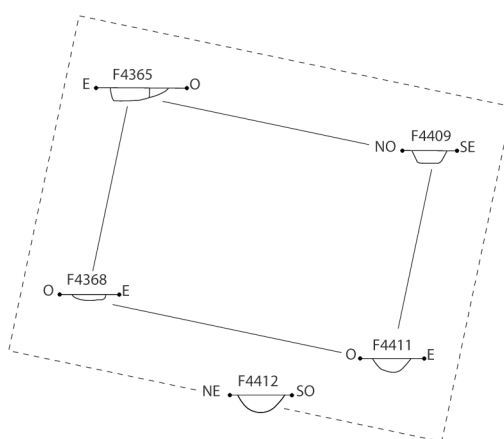
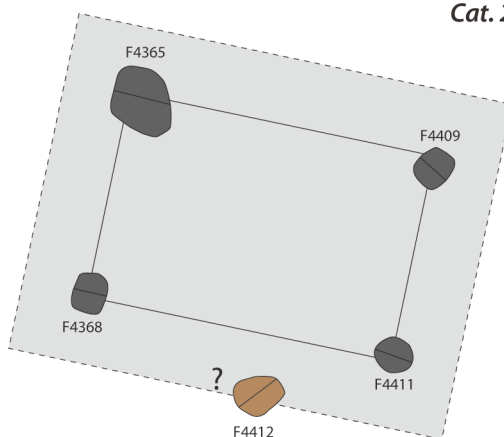

**Cat. 271 (E113)**

Type : MIV0a

N° site : 53-05

Moulay, enceinte du Mesnil

Phase 3 ; datation : -150/-30

Nature du site : oppidum

Module porteur (en m) : larg. : 2,50 ; long. : 4,12 ; superficie : 10,30 m<sup>2</sup>

Trou de poteau porteur (en cm) : 48 x 54 ; prof. : 18

Bibliographie : Le Goff 2015 ; 2020

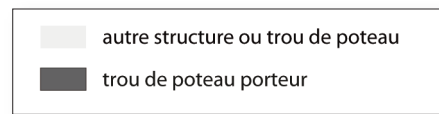

Moulay, enceinte du Mesnil  
Cat. 272 (E115)

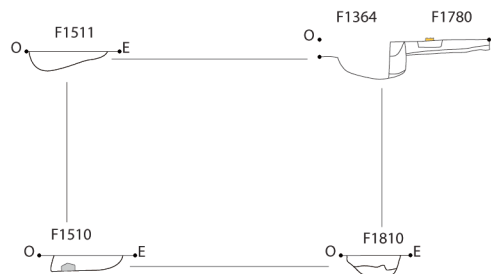
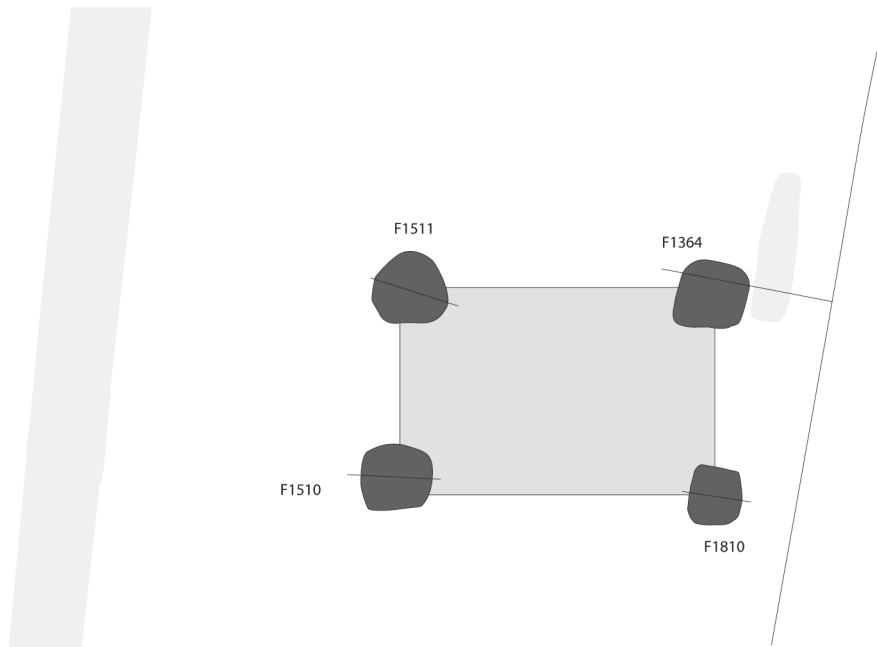

**Cat. 272 (E115)**

Type : MIV0a

N° site : 53-05

Moulay, enceinte du Mesnil

Phase 3 ; datation : -150/-30

Nature du site : oppidum

Module porteur (en m) : larg. : 2,50 ; long. : 4,20 ; superficie : 10,50 m<sup>2</sup>

Trou de poteau porteur (en cm) : 90 x 101 ; prof. : 49

Bibliographie : Le Goff 2015 ; 2020

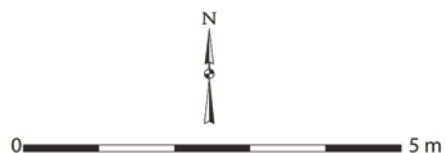
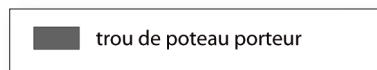
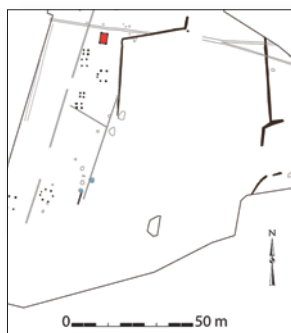

Moulay, enceinte du Mesnil  
Cat. 273 (E12)

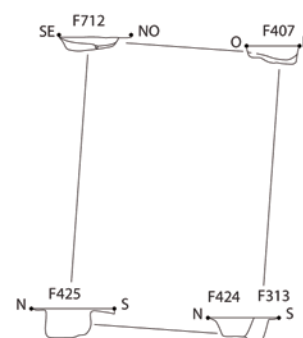
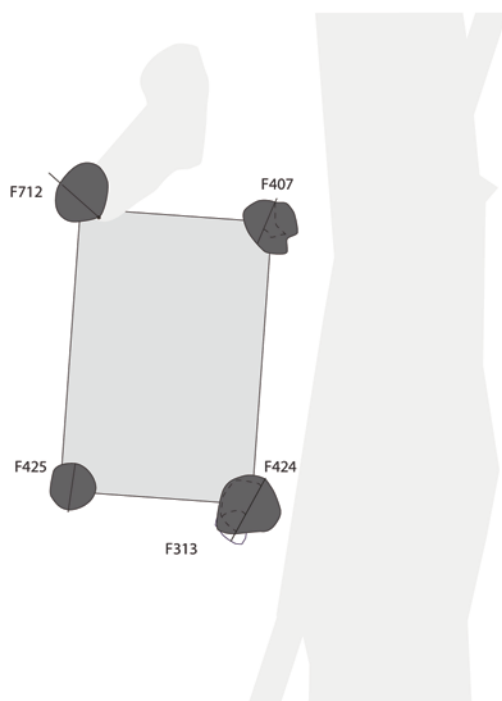

### Cat. 273 (E12)

Type : MIV0a

N° site : 53-05

Moulay, enceinte du Mesnil

Phase 3 ; datation : -150/-30

Nature du site : oppidum

Module porteur (en m) : larg. : 2,50 ; long. : 3,93 ; superficie : 9,83 m<sup>2</sup>

Trou de poteau porteur (en cm) : 77 x 84 ; prof. : 39

Bibliographie : Le Goff 2015 ; 2020

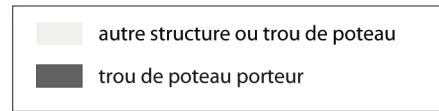

0 5 m

Moulay, enceinte du Mesnil  
Cat. 274 (E120)

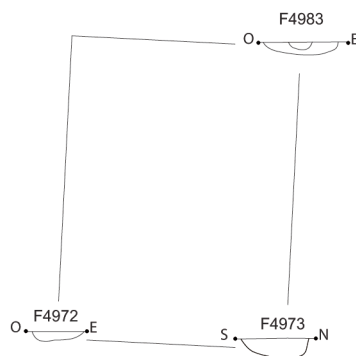
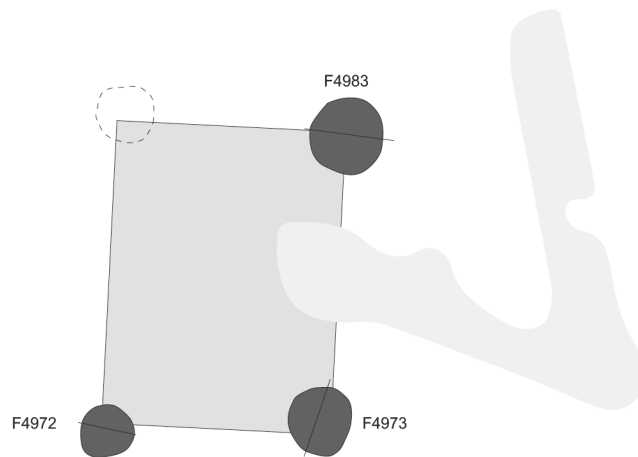

### Cat. 274 (E120)

Type : MIV0a

N° site : 53-05

Moulay, enceinte du Mesnil

Phase 3 ; datation : -150/-30

Nature du site : oppidum

Module porteur (en m) : larg. : 2,90 ; long. : 4,00 ; superficie : 11,60 m<sup>2</sup>

Trou de poteau porteur (en cm) : 96 x 101 ; prof. : 25

Bibliographie : Le Goff 2015 ; 2020

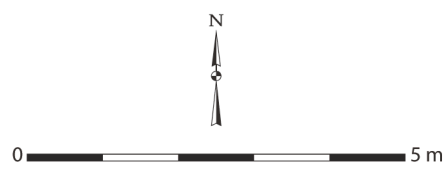
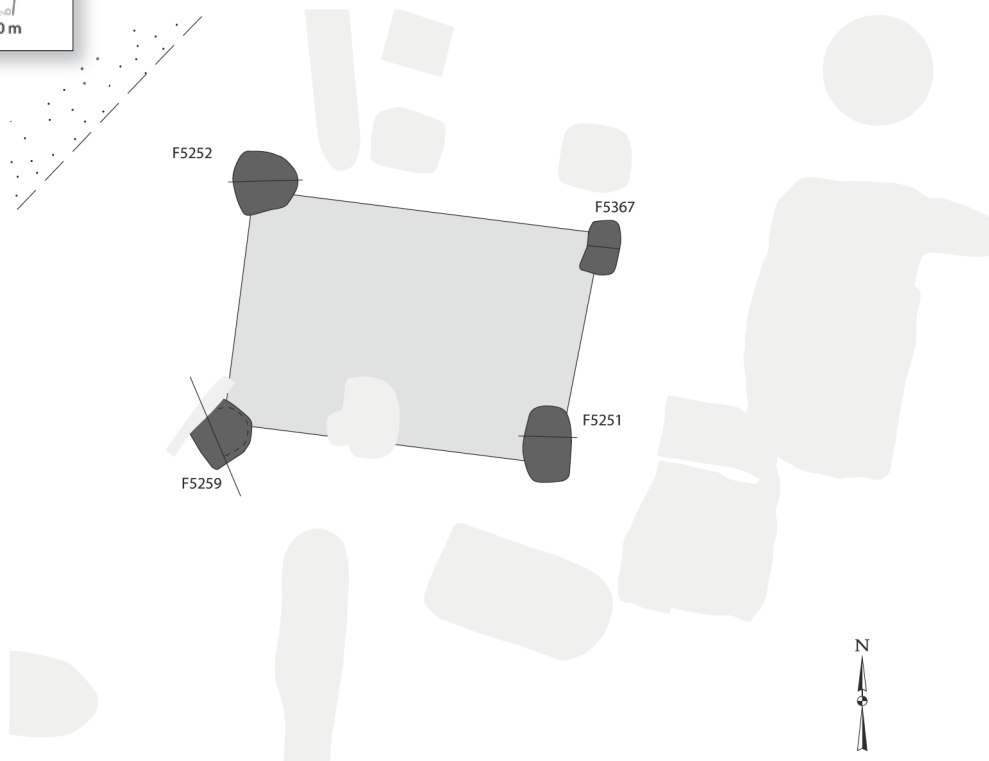
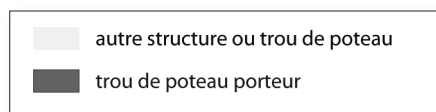

Moulay, enceinte du Mesnil  
Cat. 275 (E122)

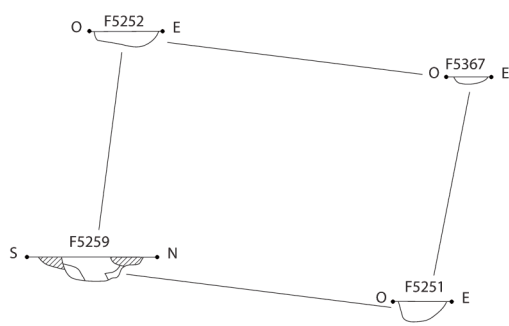

**Cat. 275 (E122)**

Type : MIV0a

N° site : 53-05

Moulay, enceinte du Mesnil

Phase 3 ; datation : -150/-30

Nature du site : oppidum

Module porteur (en m) : larg. : 3,20 ; long. : 4,56 ; superficie : 14,59 m<sup>2</sup>

Trou de poteau porteur (en cm) : 84 x 86 ; prof. : 32

Bibliographie : Le Goff 2015 ; 2020

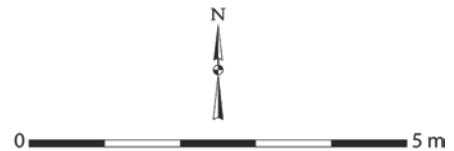
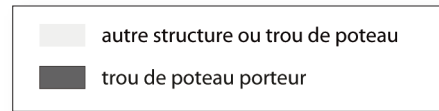

Moulay, enceinte du Mesnil  
Cat. 276 (E140)

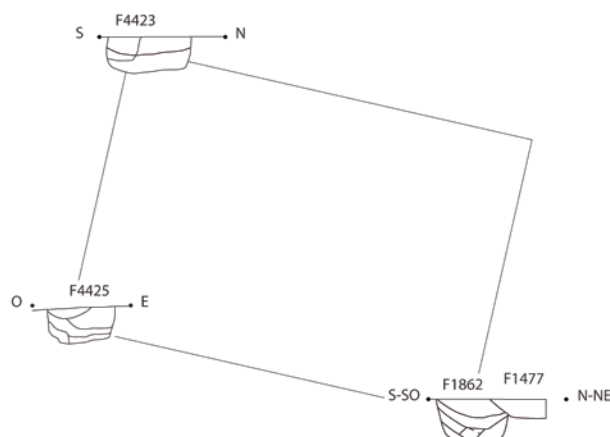
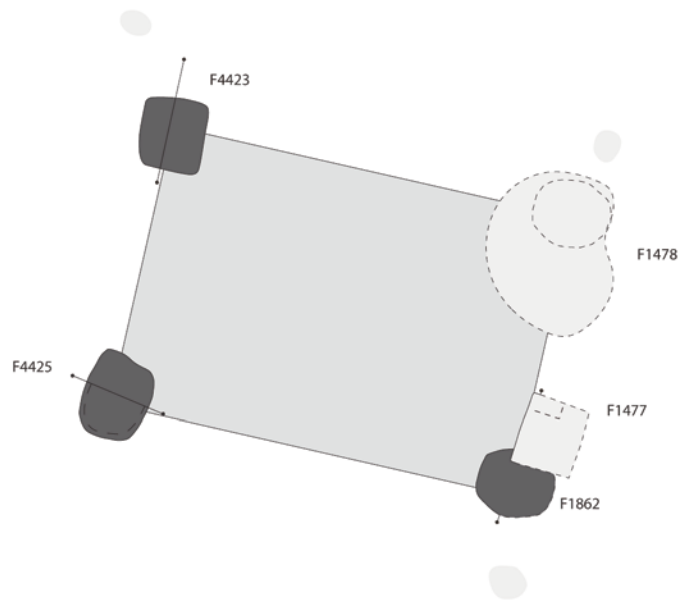

**Cat. 276 (E140)**

Type : MIV0a

N° site : 53-05

Moulay, enceinte du Mesnil

Phase 3 ; datation : -150/-30

Nature du site : oppidum

Module porteur (en m) : larg. : 3,78 ; long. : 5,50 ; superficie : 20,79 m<sup>2</sup>

Trou de poteau porteur (en cm) : 90 x 115 ; prof. : 55

Commentaire : trou de poteau nord-est indiqué comme annulé.

Bibliographie : Le Goff 2015 ; 2020

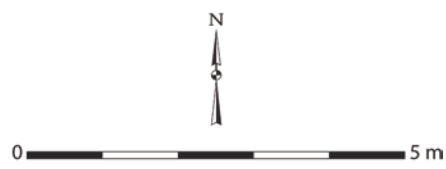
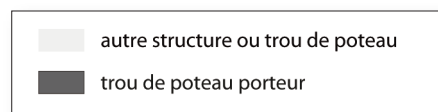

Moulay, enceinte du Mesnil  
Cat. 277 (E142)

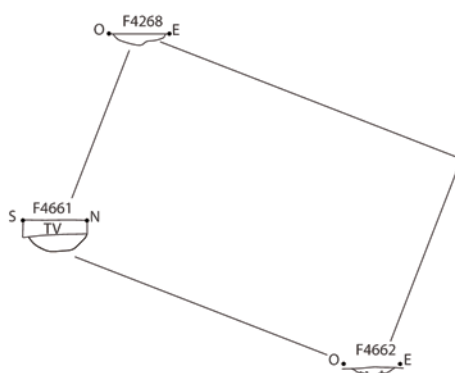
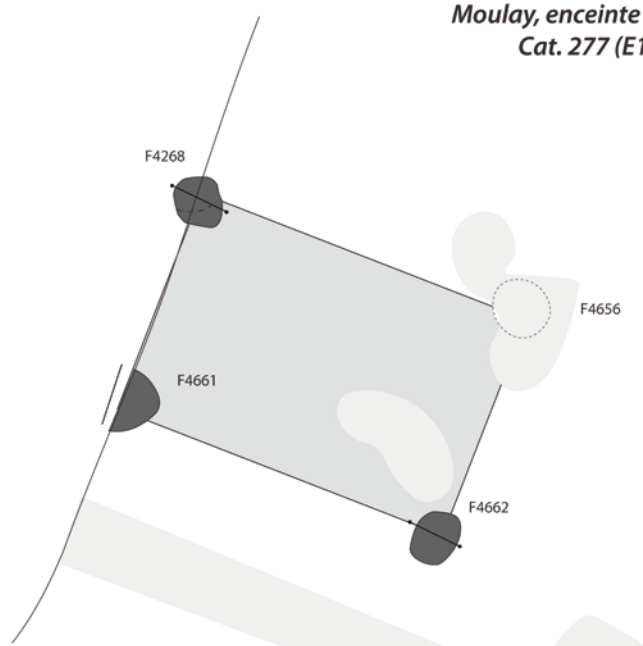

**Cat. 277 (E142)**

Type : MIV0a

N° site : 53-05

Moulay, enceinte du Mesnil

Phase 3 ; datation : -150/-30

Nature du site : oppidum

Module porteur (en m) : larg. : 3,23 ; long. : 4,40 ; superficie : 14,21 m<sup>2</sup>

Trou de poteau porteur (en cm) : 66 x 70 ; prof. : 23

Commentaire : trou de poteau nord-est manquant ou interprété comme un châblis.

Bibliographie : Le Goff 2015 ; 2020

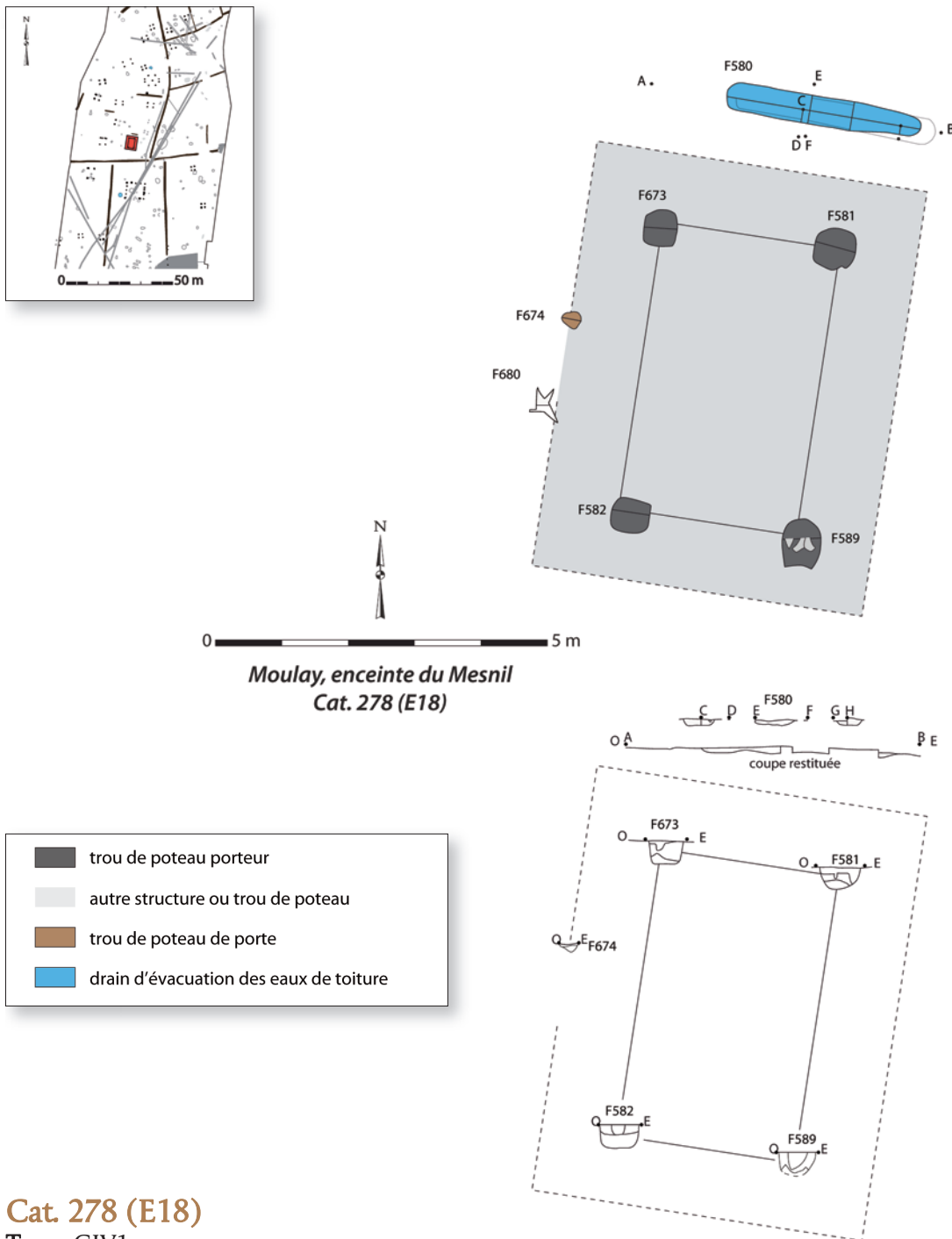

**Cat. 278 (E18)**

Type : GIV1a

N° site : 53-05

Moulay, enceinte du Mesnil

Phase 3 ; datation : -150/-30

Nature du site : oppidum

Module porteur (en m) : larg. : 2,56 ; long. : 4,37 ; superficie : 11,19 m<sup>2</sup>

Trou de poteau porteur (en cm) : 63 x 64 ; prof. : 35 ; dimension du négatif (en cm) : 29 ;

forme du poteau : indéterminée

Dimensions hors tout du bâtiment (en m) : 5,00 x 6,72 ; superficie : 34 m<sup>2</sup>

Nombre d'accès : 1 ; largeur porte (en cm) : 125 ; orientation porte : N81°O

Profondeur trou de poteau de porte (en cm) : 14

Bibliographie : Le Goff 2015 ; 2020

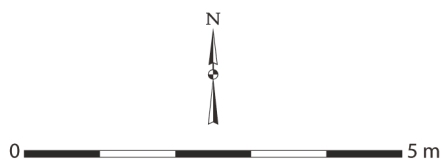
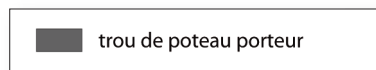

Moulay, enceinte du Mesnil  
Cat. 279 (E02)

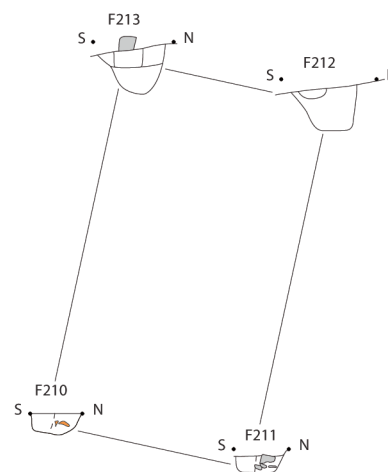
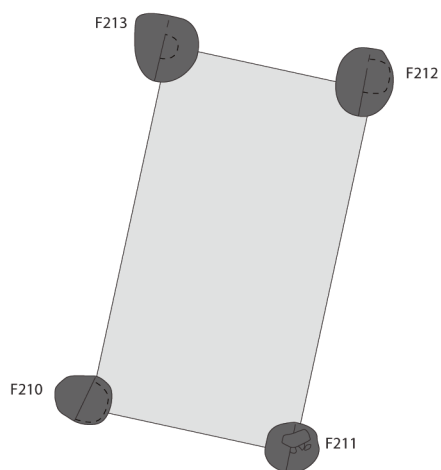

### Cat. 279 (E2)

Type : MIV0a

N° site : 53-05

Moulay, enceinte du Mesnil

Phase 3 ; datation : -150/-30

Nature du site : oppidum

Module porteur (en m) : larg. : 2,80 ; long. : 4,80 ; superficie : 13,44 m<sup>2</sup>

Trou de poteau porteur (en cm) : 84 x 90 ; prof. : 66

Bibliographie : Le Goff 2015 ; 2020

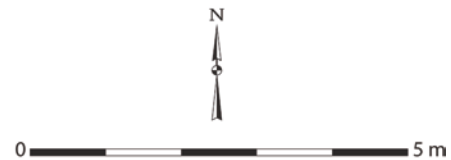
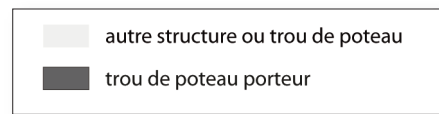

Moulay, enceinte du Mesnil  
Cat. 280 (E20)

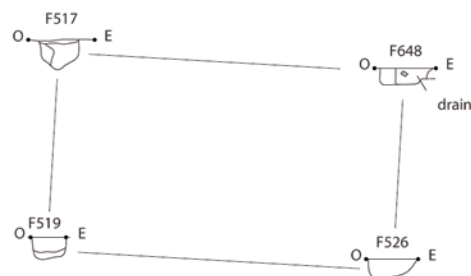
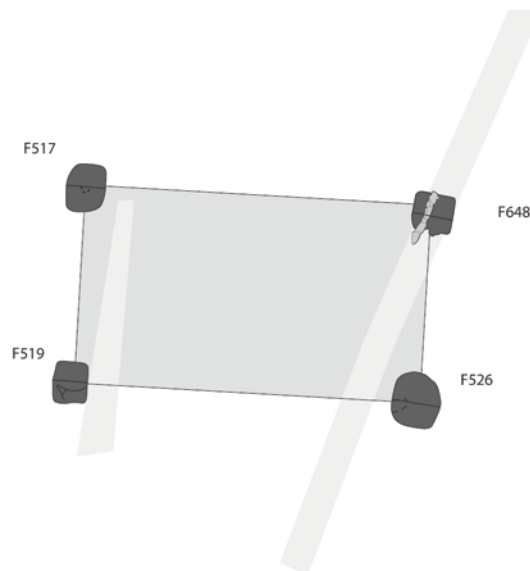

### Cat. 280 (E20)

Type : MIV0a

N° site : 53-05

Moulay, enceinte du Mesnil

Phase 3 ; datation : -150/-30

Nature du site : oppidum

Module porteur (en m) : larg. : 2,65 ; long. : 4,62 ; superficie : 12,24 m<sup>2</sup>

Trou de poteau porteur (en cm) : 65 x 74 ; prof. : 40

Bibliographie : Le Goff 2015 ; 2020

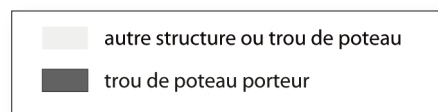

Moulay, enceinte du Mesnil  
Cat. 281 (E207)

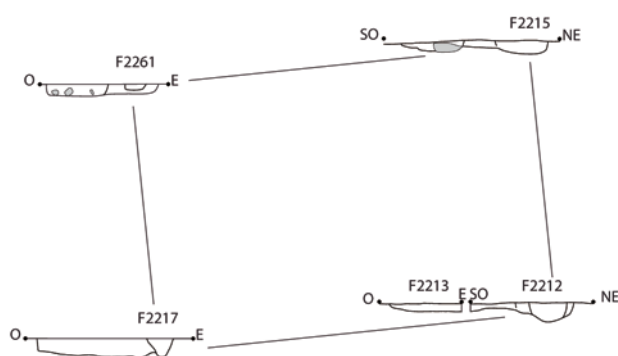
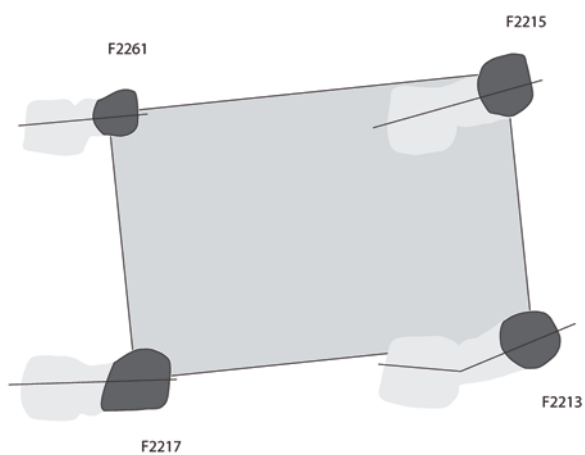

### Cat. 281 (E207)

Type : MIV0a

N° site : 53-05

Moulay, enceinte du Mesnil

Phase 3 ; datation : -150/-30

Nature du site : oppidum

Module porteur (en m) : larg. : 3,50 ; long. : 5,20 ; superficie : 18,20 m<sup>2</sup>

Trou de poteau porteur (en cm) : 81 x 90 ; prof. : 25

Bibliographie : Le Goff 2015 ; 2020

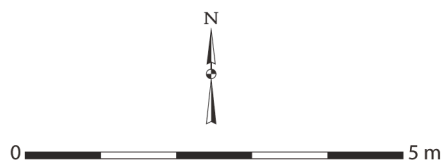
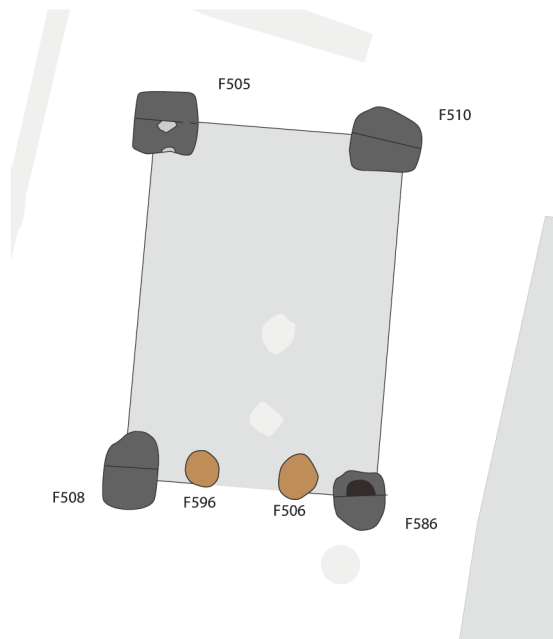
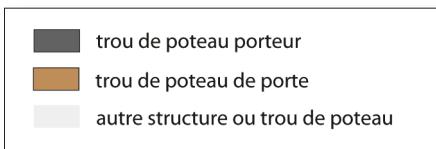

Moulay, enceinte du Mesnil  
Cat. 282 (E21)

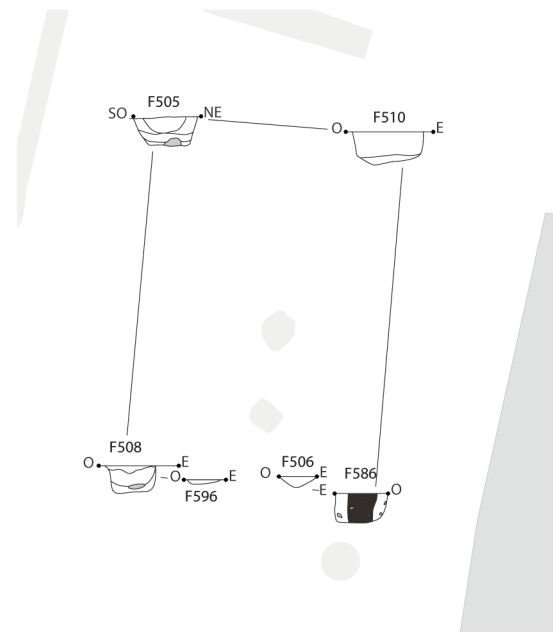

### Cat. 282 (E21)

Type : MIV1a

N° site : 53-05

Moulay, enceinte du Mesnil

Phase 3 ; datation : -150/-30

Nature du site : oppidum

Module porteur (en m) : larg. : 2,98 ; long. : 4,58 ; superficie : 13,65 m<sup>2</sup>

Trou de poteau porteur (en cm) : 86 x 95 ; prof. : 44 ; dimension du négatif (en cm) : 39 ;

forme du poteau : indéterminée

Dimensions hors tout du bâtiment (en m) : 2,98 x 4,58 ; superficie : 14 m<sup>2</sup>

Nombre d'accès : 1 ; largeur porte (en cm) : 100 ; orientation porte : N176°O

Profondeur trou de poteau de porte (en cm) : 15

Bibliographie : Le Goff 2015 ; 2020

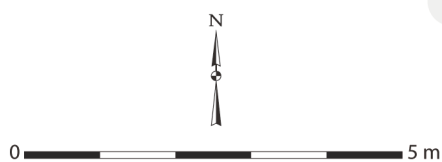
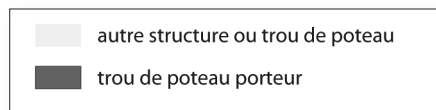

Moulay, enceinte du Mesnil  
Cat. 283 (E210)

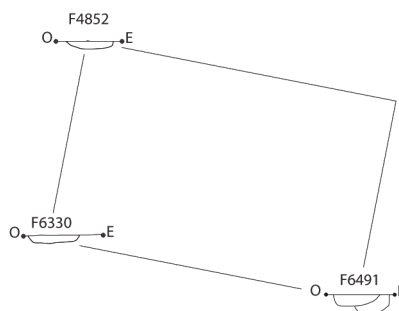
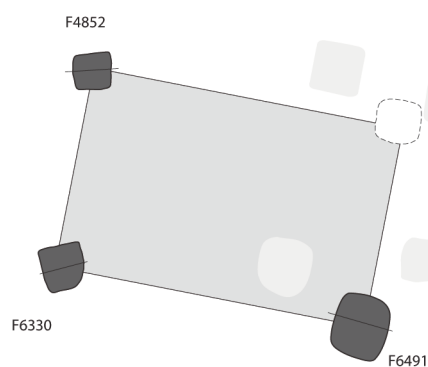

### Cat. 283 (E210)

Type : MIV0a

N° site : 53-05

Moulay, enceinte du Mesnil

Phase 3 ; datation : -150/-30

Nature du site : oppidum

Module porteur (en m) : larg. : 2,65 ; long. : 4,05 ; superficie : 10,73 m<sup>2</sup>

Trou de poteau porteur (en cm) : 77 x 88 ; prof. : 20

Bibliographie : Le Goff 2015 ; 2020

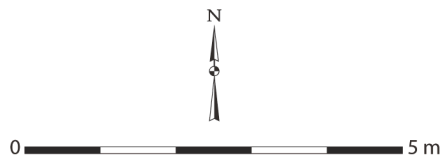
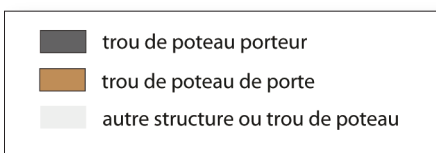
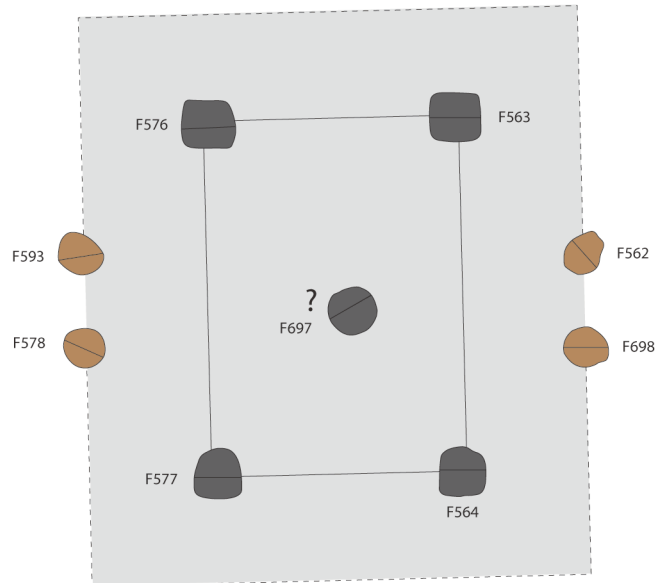

Moulay, enceinte du Mesnil  
Cat. 284 (E22)

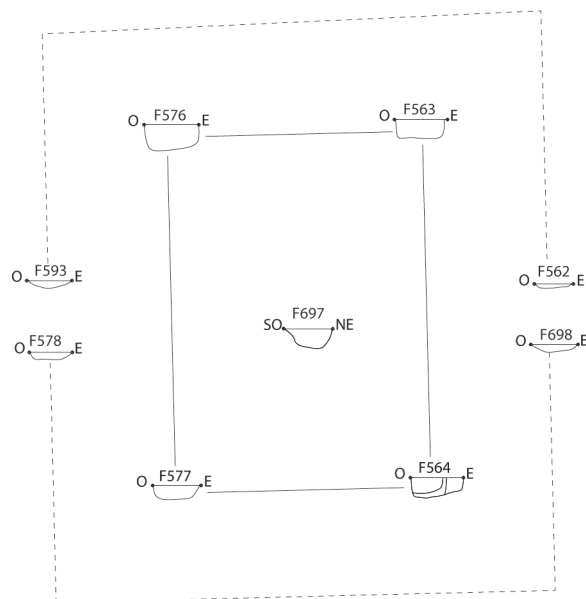

### Cat. 284 (E22)

Type : GV2a

N° site : 53-05

Moulay, enceinte du Mesnil

Phase 3 ; datation : -150/-30

Nature du site : oppidum

Module porteur (en m) : larg. : 3,24 ; long. : 4,67 ; superficie : 15,13 m<sup>2</sup>

Trou de poteau porteur (en cm) : 63 x 71 ; prof. : 27

Dimensions hors tout du bâtiment (en m) : 6,60 x 7,54 ; superficie : 50 m<sup>2</sup>

Nombre d'accès : 2 ; largeur porte 1 (en cm) : 98 ;

largeur porte 2 (en cm) : ind. ; orientation porte 1 : N91°O ; orientation porte 2 : N89°E

Profondeur trou de poteau de porte (en cm) : 11

Commentaire : un cinquième trou de poteau légèrement excentré par rapport au module porteur, mais de même dimension pourrait correspondre à un élément porteur supplémentaire. Cet édifice serait ainsi un *unicum* sur le site.

Bibliographie : Le Goff 2015 ; 2020

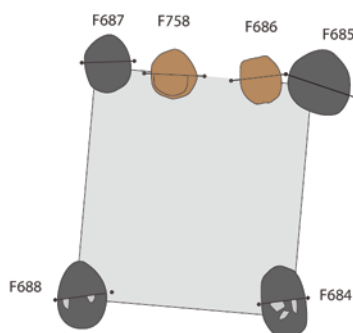
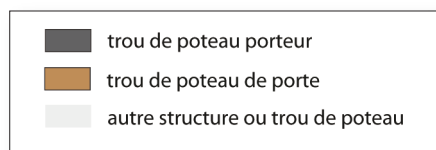

Moulay, enceinte du Mesnil  
Cat. 285 (E27)

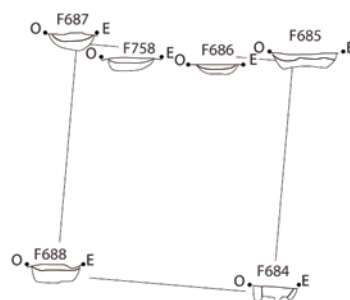

### Cat. 285 (E27)

Type : MIV1a

N° site : 53-05

Moulay, enceinte du Mesnil

Phase 3 ; datation : -150/-30

Nature du site : oppidum

Module porteur (en m) : larg. : 2,71 ; long. : 3,08 ; superficie : 8,35 m<sup>2</sup>

Trou de poteau porteur (en cm) : 86 x 97 ; prof. : 23

Nombre d'accès : 1 ; largeur porte (en cm) : 88 ; orientation porte : N5°E

Profondeur trou de poteau de porte (en cm) : 16

Commentaire : présence d'un accès hypothétique.

Bibliographie : Le Goff 2015 ; 2020

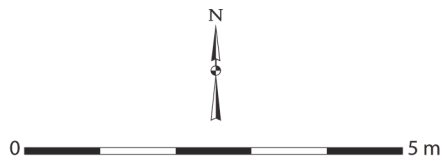
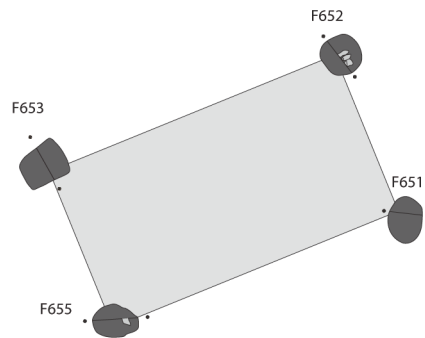
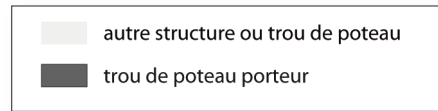

Moulay, enceinte du Mesnil  
Cat. 286 (E29)

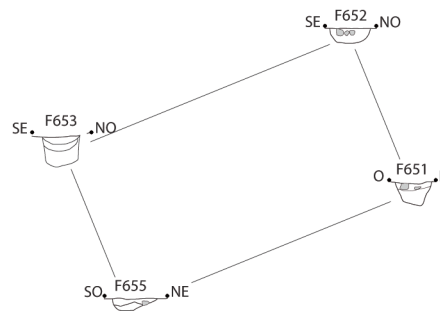

**Cat. 286 (E29)**

Type : MIV0a

N° site : 53-05

Moulay, enceinte du Mesnil

Phase 3 ; datation : -150/-30

Nature du site : oppidum

Module porteur (en m) : larg. : 2,27 ; long. : 4,16 ; superficie : 9,44 m<sup>2</sup>

Trou de poteau porteur (en cm) : 66 x 68 ; prof. : 41

Bibliographie : Le Goff 2015 ; 2020

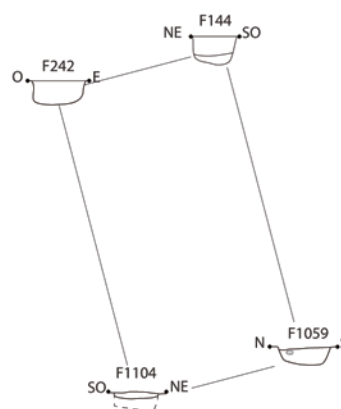
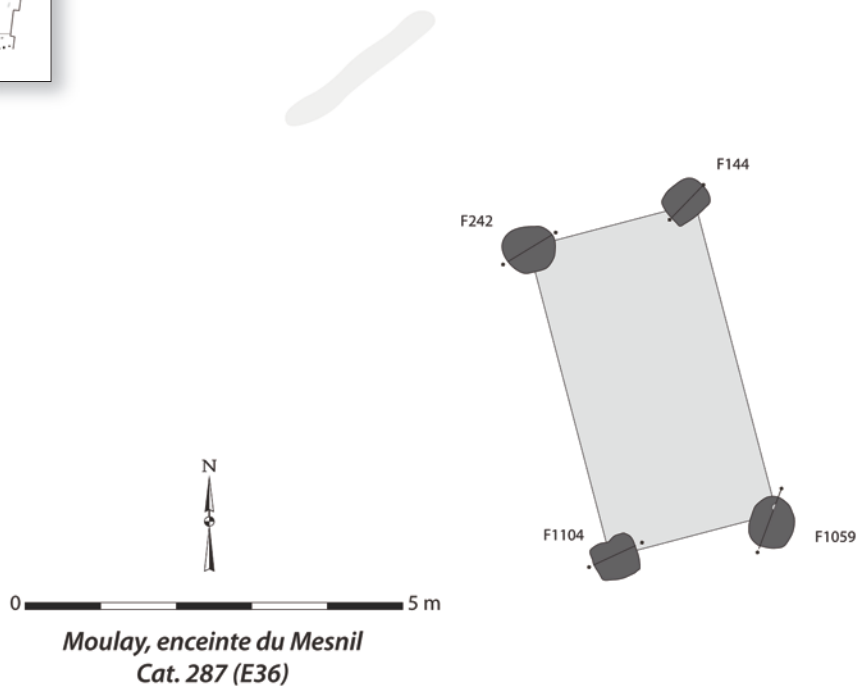
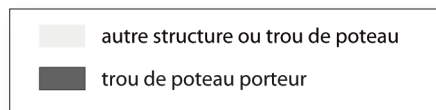

### Cat. 287 (E36)

Type : MIV0a

N° site : 53-05

Moulay, enceinte du Mesnil

Phase 3 ; datation : -150/-30

Nature du site : oppidum

Module porteur (en m) : larg. : 2,16 ; long. : 4,26 ; superficie : 9,20 m<sup>2</sup>

Trou de poteau porteur (en cm) : 62 x 70 ; prof. : 32

Bibliographie : Le Goff 2015 ; 2020

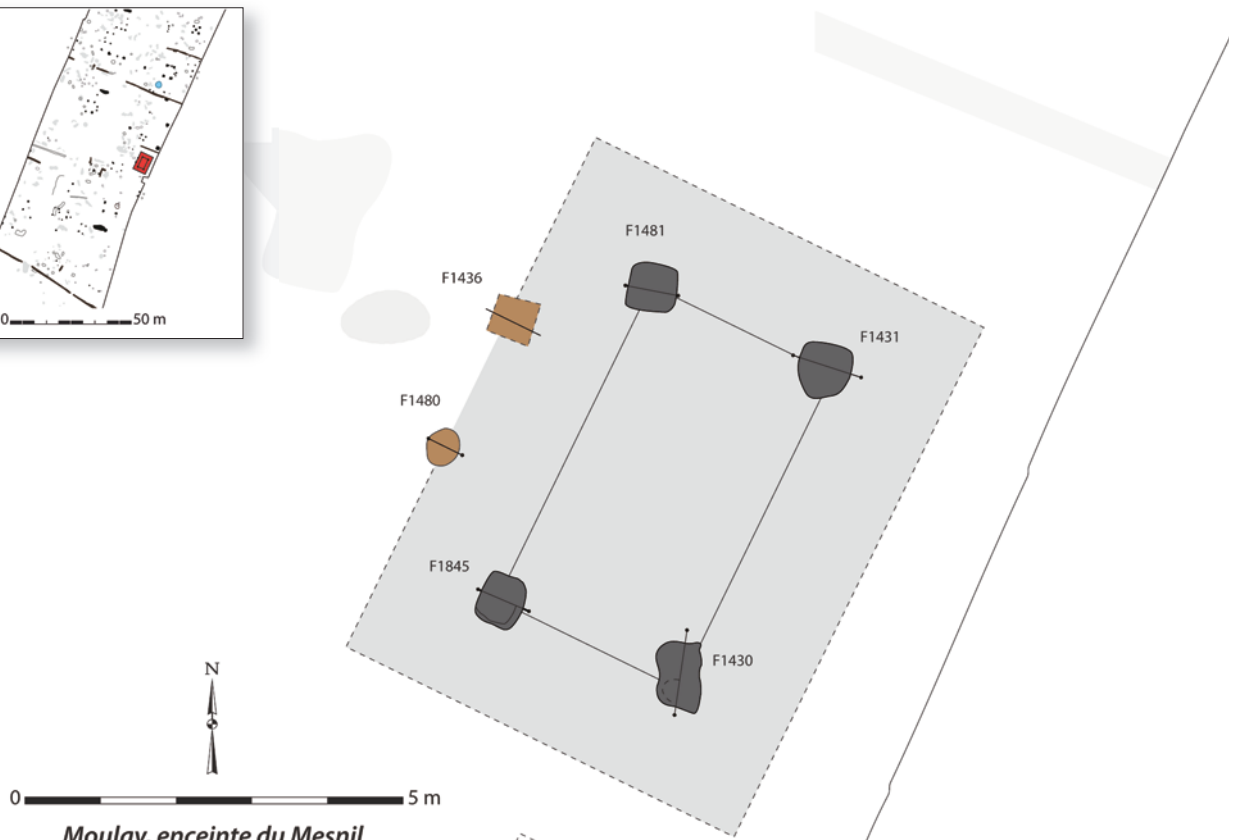
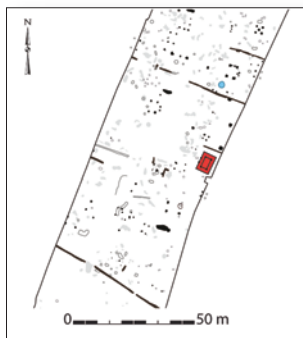

Moulay, enceinte du Mesnil  
Cat. 288 (E44)



	trou de poteau porteur
	trou de poteau de porte
	autre structure ou trou de poteau

**Cat. 288 (E44)**

Type : GIV1a

N° site : 53-05

Moulay, enceinte du Mesnil

Phase 3 ; datation : -150/-30

Nature du site : oppidum

Module porteur (en m) : larg. : 2,55 ; long. : 4,50 ; superficie : 11,48 m<sup>2</sup>

Trou de poteau porteur (en cm) : 72 x 74 ; prof. : 25

Dimensions hors tout du bâtiment (en m) : 5,55 x 7,13 ; superficie : 40 m<sup>2</sup>

Nombre d'accès : 1 ; largeur porte (en cm) : 156 ; orientation porte : N64°O

Profondeur trou de poteau de porte (en cm) : 11

Bibliographie : Le Goff 2015 ; 2020

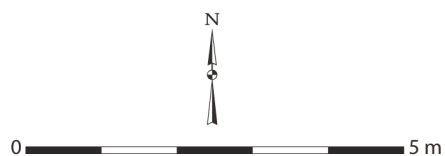
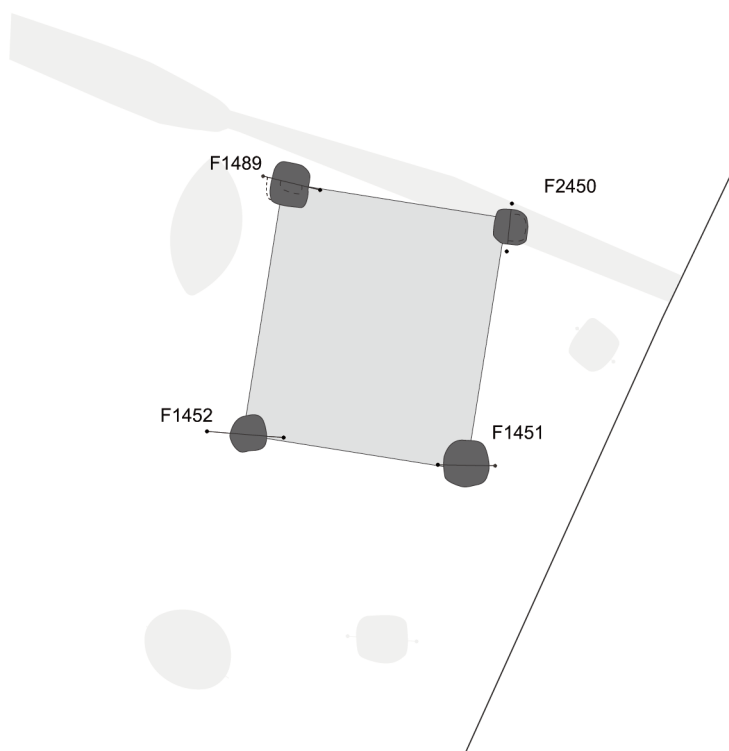
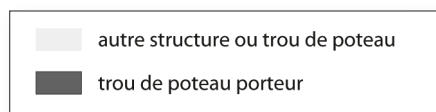

Moulay, enceinte du Mesnil  
Cat. 289 (E46)

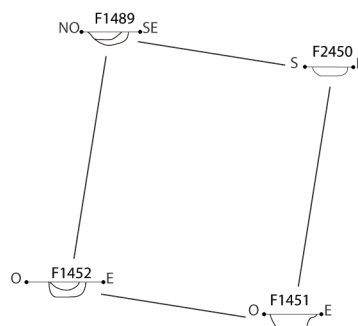

### Cat. 289 (E46)

Type : MIV0a

N° site : 53-05

Moulay, enceinte du Mesnil

Phase 3 ; datation : -150/-30

Nature du site : oppidum

Module porteur (en m) : larg. : 2,92 ; long. : 3,35 ; superficie : 9,78 m<sup>2</sup>

Trou de poteau porteur (en cm) : 60 x 62 ; prof. : 23

Bibliographie : Le Goff 2015 ; 2020

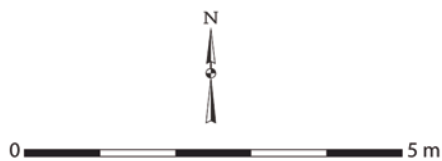
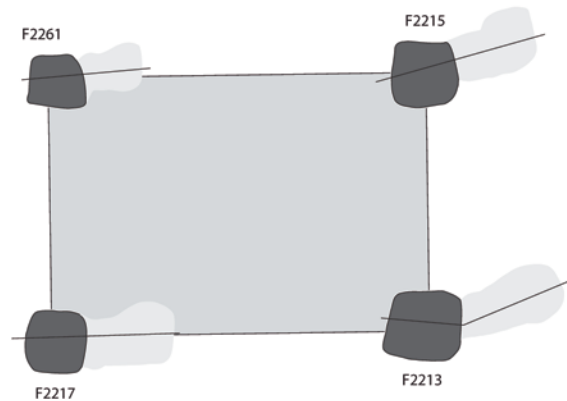
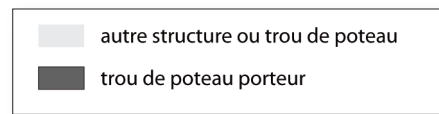

Moulay, enceinte du Mesnil  
Cat. 290 (E51)

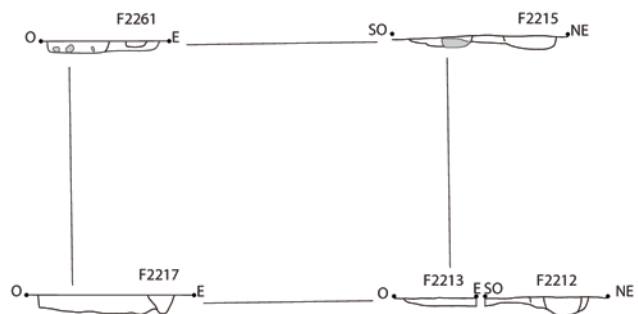

### Cat. 290 (E51)

Type : MIV0a

N° site : 53-05

Moulay, enceinte du Mesnil

Phase 3 ; datation : -150/-30

Nature du site : oppidum

Module porteur (en m) : larg. : 3,45 ; long. : 5,08 ; superficie : 17,53 m<sup>2</sup>

Trou de poteau porteur (en cm) : 92 x 103 ; prof. : 26

Commentaire : deux plans superposés.

Bibliographie : Le Goff 2015 ; 2020

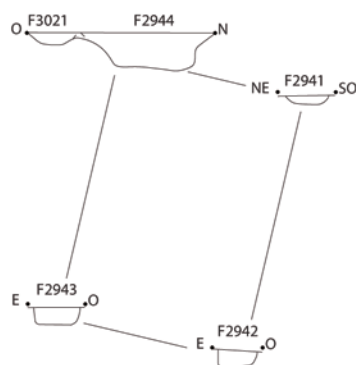
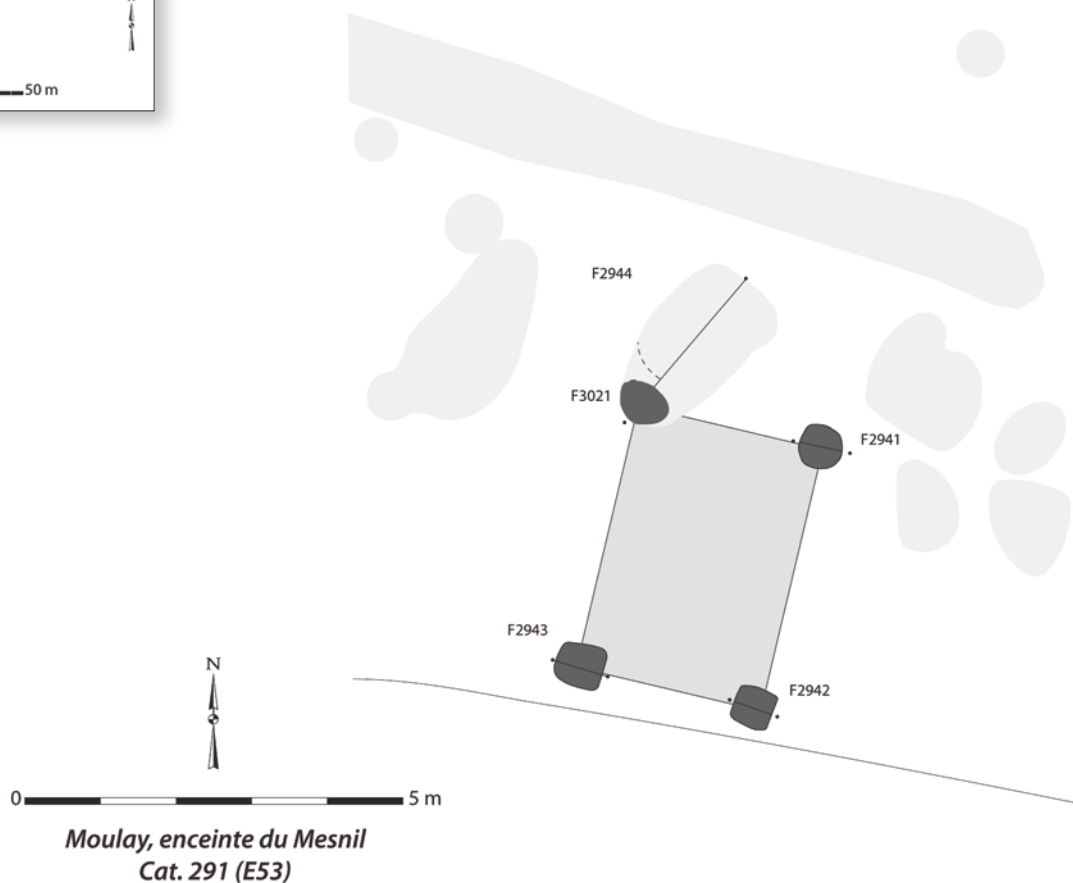
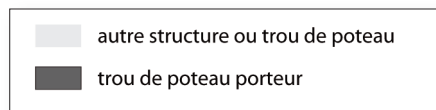

### Cat. 291 (E53)

Type : MIV0a

N° site : 53-05

Moulay, enceinte du Mesnil

Phase 3 ; datation : -150/-30

Nature du site : oppidum

Module porteur (en m) : larg. : 2,35 ; long. : 3,54 ; superficie : 8,32 m<sup>2</sup>

Trou de poteau porteur (en cm) : 63 x 69 ; prof. : 23

Bibliographie : Le Goff 2015 ; 2020

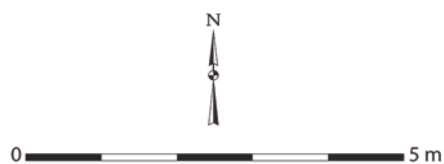
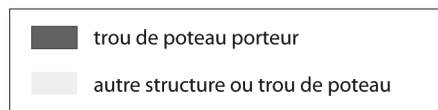

Moulay, enceinte du Mesnil  
Cat. 292 (E59)

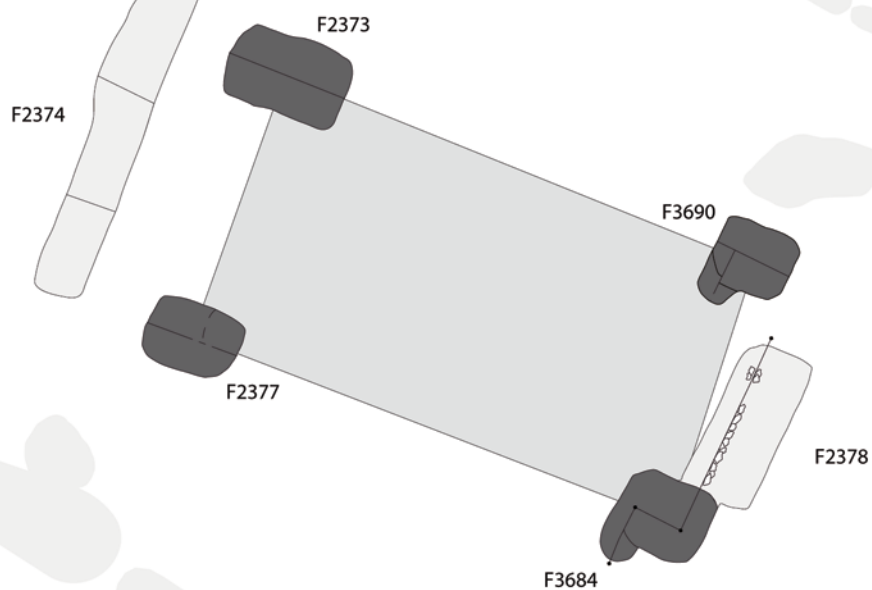

### Cat. 292 (E59)

Type : GIV0b

N° site : 53-05

Moulay, enceinte du Mesnil

Phase 3 ; datation : -150/-30

Nature du site : oppidum

Module porteur (en m) : larg. : 3,64 ; long. : 6,43 ; superficie : 23,41 m<sup>2</sup>

Trou de poteau porteur (en cm) : 105 x 123 ; prof. : 64

Dimensions hors tout du bâtiment (en m) : 6,84 x 7,54 ; superficie : 52 m<sup>2</sup>

Bibliographie : Le Goff 2015 ; 2020

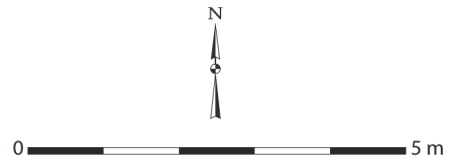

Moulay, enceinte du Mesnil  
Cat. 292 (E59)

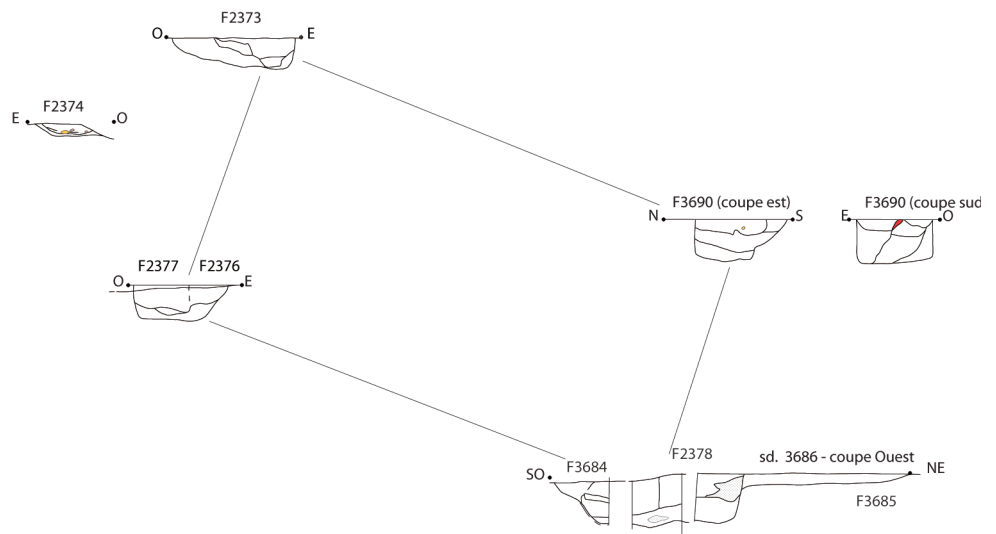

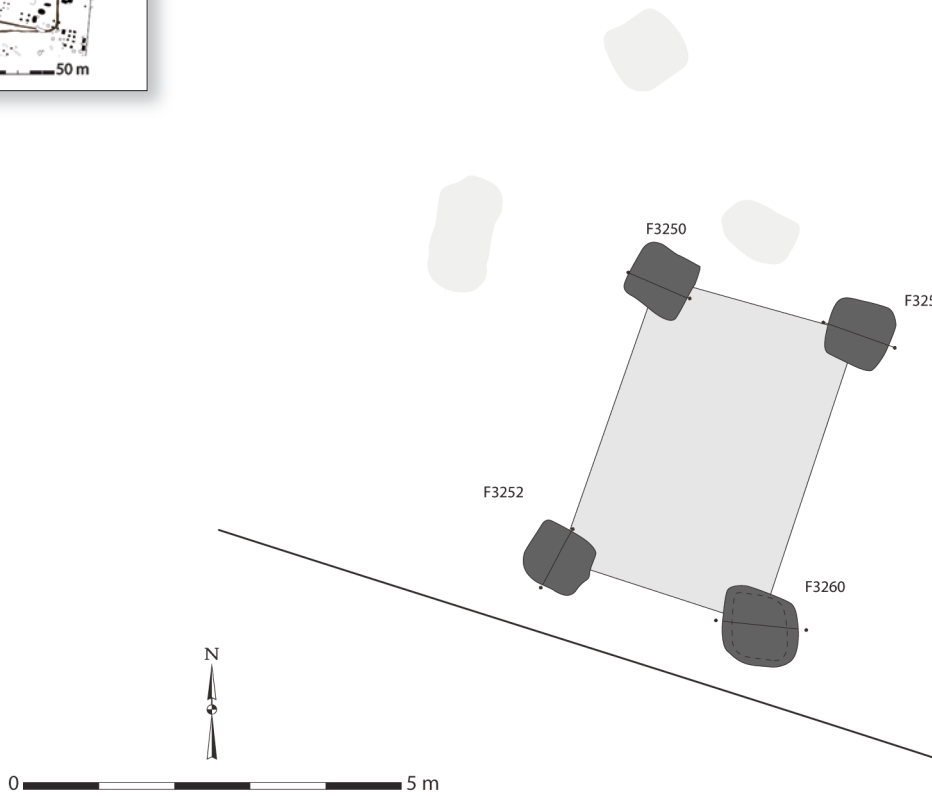
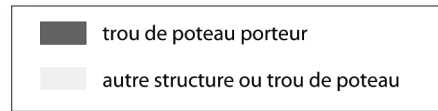

Moulay, enceinte du Mesnil  
Cat. 293 (E67)

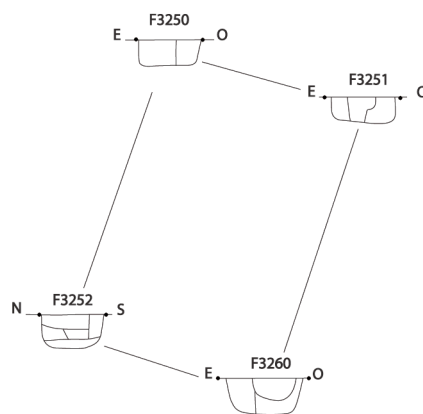

### Cat. 293 (E67)

Type : MIV0a

N° site : 53-05

Moulay, enceinte du Mesnil

Phase 3 ; datation : -150/-30

Nature du site : oppidum

Module porteur (en m) : larg. : 2,73 ; long. : 4,05 ; superficie : 11,06 m<sup>2</sup>

Trou de poteau porteur (en cm) : 100 x 107 ; prof. : 42 ; dimension du négatif (en cm) : 50 ;

forme du poteau : indéterminée

Commentaire : un cinquième trou de poteau au nord pourrait indiquer une paroi rejetée (F3249).

Bibliographie : Le Goff 2015 ; 2020

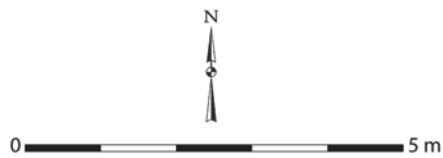
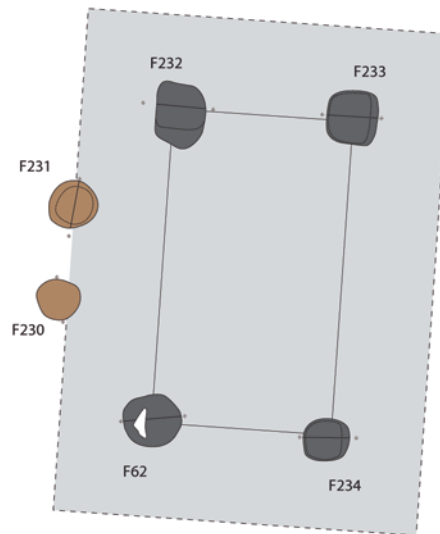
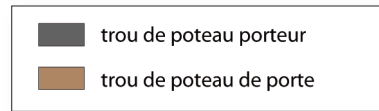

Moulay, enceinte du Mesnil  
Cat. 294 (E07)

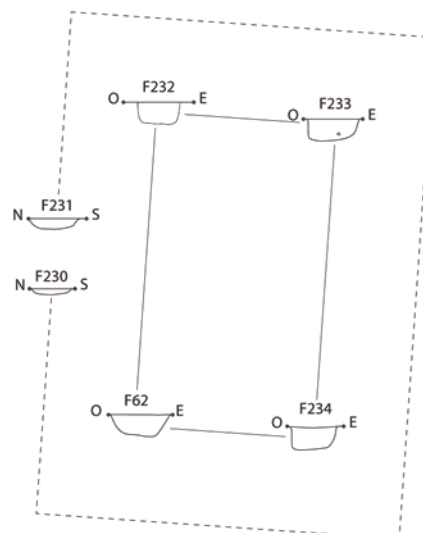

### Cat. 294 (E7)

Type : GIV1a

N° site : 53-05

Moulay, enceinte du Mesnil

Phase 3 ; datation : -150/-30

Nature du site : oppidum

Module porteur (en m) : larg. : 2,39 ; long. : 4,29 ; superficie : 10,25 m<sup>2</sup>

Trou de poteau porteur (en cm) : 66 x 89 ; prof. : 31

Dimensions hors tout du bâtiment (en m) : 4,87 x 6,37 ; superficie : 31 m<sup>2</sup>

Nombre d'accès : 1 ; largeur porte (en cm) : 125 ; orientation porte : N84°O

Profondeur trou de poteau de porte (en cm) : 14

Bibliographie : Le Goff 2015 ; 2020

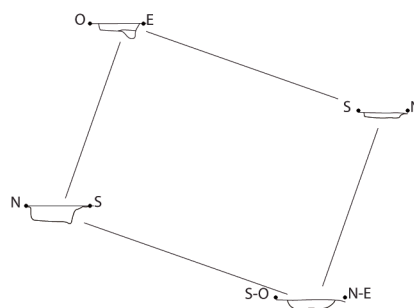
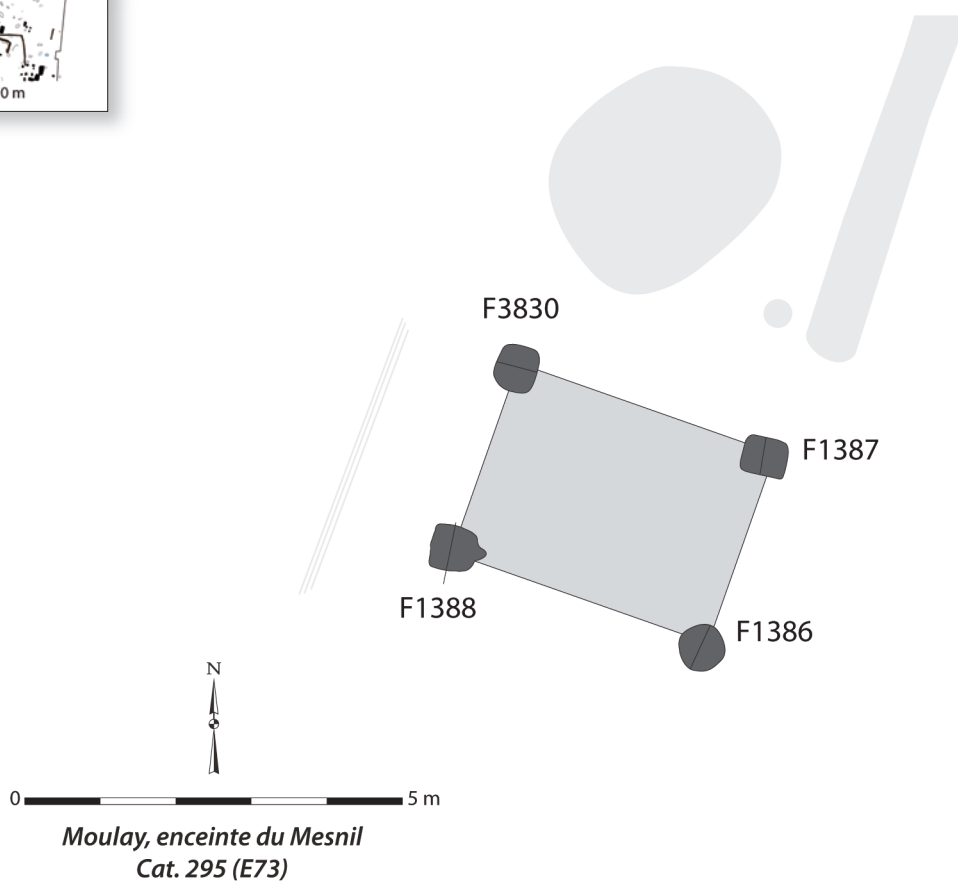
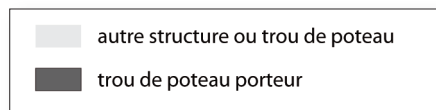

**Cat. 295 (E73)**

Type : MIV0a

N° site : 53-05

Moulay, enceinte du Mesnil

Phase 3 ; datation : -150/-30

Nature du site : oppidum

Module porteur (en m) : larg. : 2,67 ; long. : 3,57 ; superficie : 9,53 m<sup>2</sup>

Trou de poteau porteur (en cm) : 62 x 75 ; prof. : 28

Bibliographie : Le Goff 2015 ; 2020

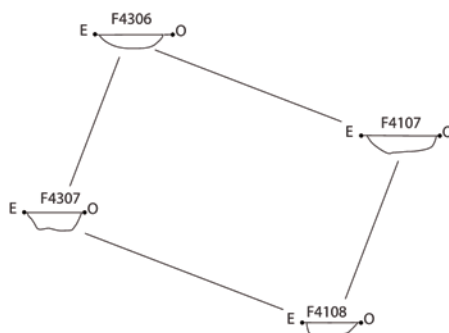
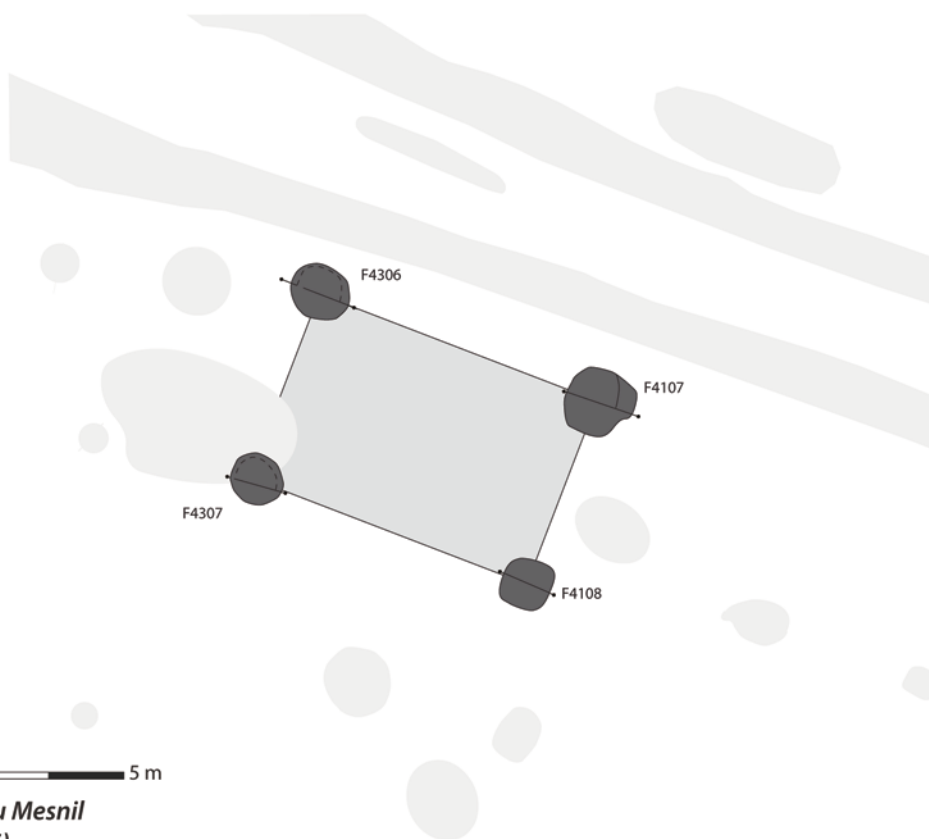
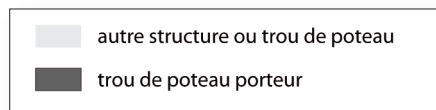

**Cat. 296 (E76)**

Type : MIV0a

N° site : 53-05

Moulay, enceinte du Mesnil

Phase 3 ; datation : -150/-30

Nature du site : oppidum

Module porteur (en m) : larg. : 2,60 ; long. : 3,80 ; superficie : 9,88 m<sup>2</sup>

Trou de poteau porteur (en cm) : 74 x 77 ; prof. : 23

Bibliographie : Le Goff 2015 ; 2020

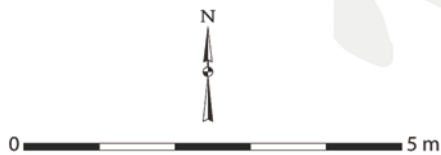
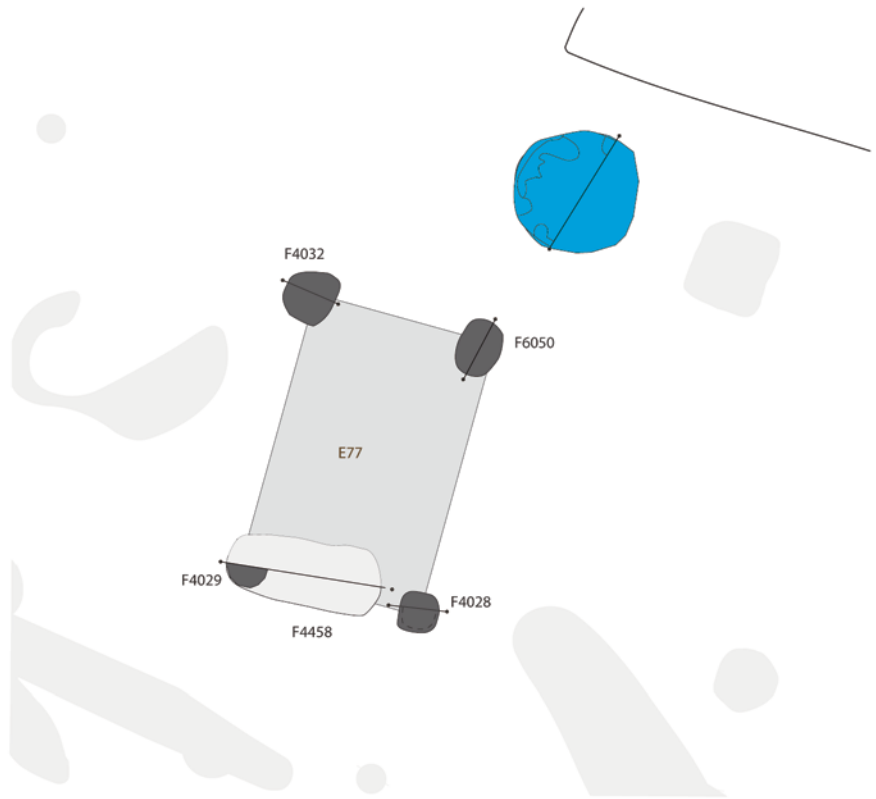
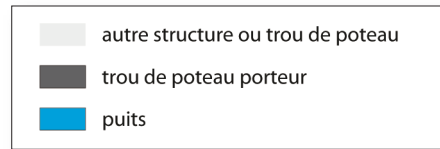

Moulay, enceinte du Mesnil  
Cat. 297 (E77)

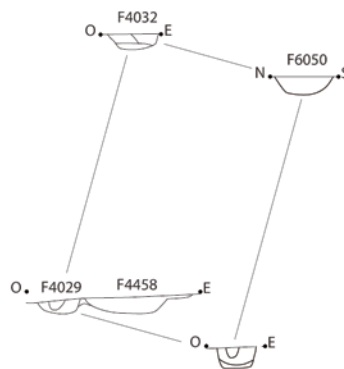

**Cat. 297 (E77)**

Type : MIV0a

N° site : 53-05

Moulay, enceinte du Mesnil

Phase 3 ; datation : -150/-30

Nature du site : oppidum

Module porteur (en m) : larg. : 2,38 ; long. : 3,66 ; superficie : 8,71 m<sup>2</sup>

Trou de poteau porteur (en cm) : 71 x 76 ; prof. : 29

Bibliographie : Le Goff 2015 ; 2020

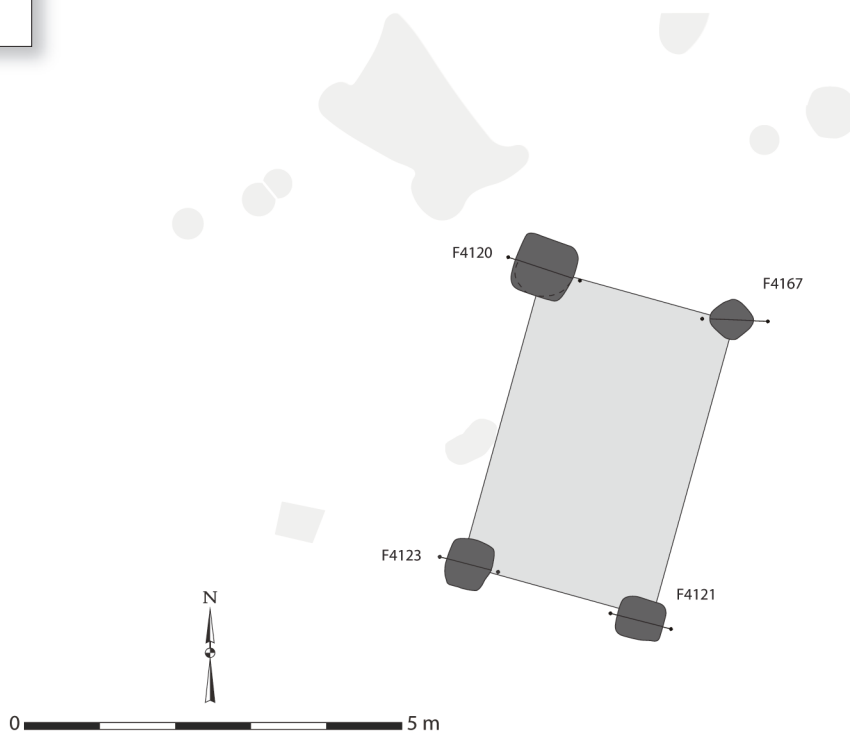
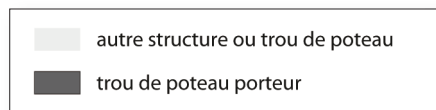

Moulay, enceinte du Mesnil  
Cat. 298 (E79)

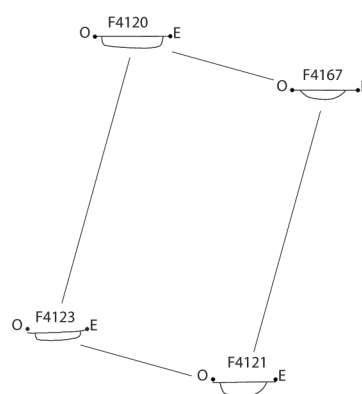

### Cat. 298 (E79)

Type : MIV0a

N° site : 53-05

Moulay, enceinte du Mesnil

Phase 3 ; datation : -150/-30

Nature du site : oppidum

Module porteur (en m) : larg. : 2,64 ; long. : 4,25 ; superficie : 11,22 m<sup>2</sup>

Trou de poteau porteur (en cm) : 65 x 69 ; prof. : 18

Bibliographie : Le Goff 2015 ; 2020

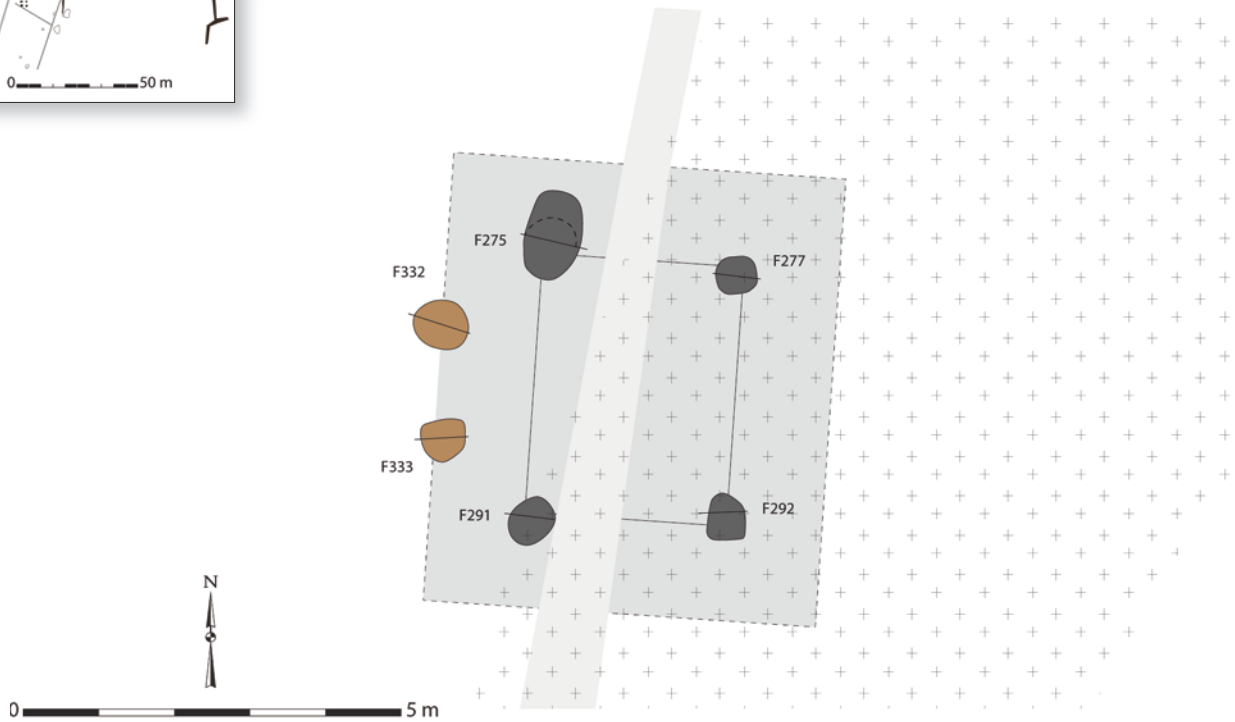
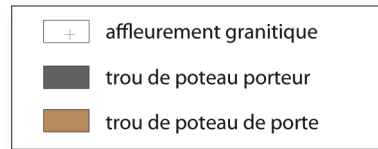

Moulay, enceinte du Mesnil  
Cat. 299 (E08)

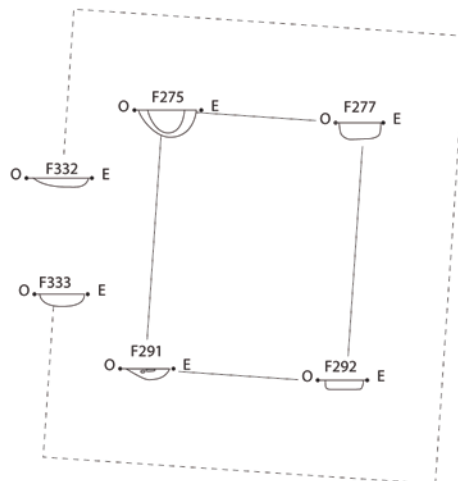

**Cat. 299 (E8)**

Type : MIV1a

N° site : 53-05

Moulay, enceinte du Mesnil

Phase 3 ; datation : -150/-30

Nature du site : oppidum

Module porteur (en m) : larg. : 2,71 ; long. : 3,40 ; superficie : 9,21 m<sup>2</sup>

Trou de poteau porteur (en cm) : 62 x 64 ; prof. : 36

Dimensions hors tout du bâtiment (en m) : 5,00 x 5,60 ; superficie : 28 m<sup>2</sup>

Nombre d'accès : 1 ; largeur porte (en cm) : 125 ; orientation porte : N85°O

Profondeur trou de poteau de porte (en cm) : 16

Bibliographie : Le Goff 2015 ; 2020

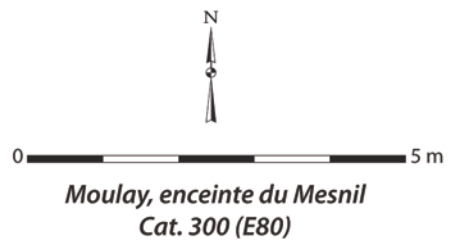
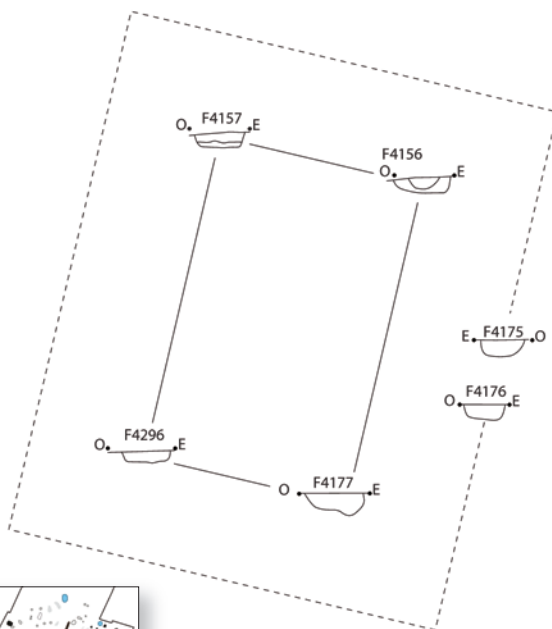
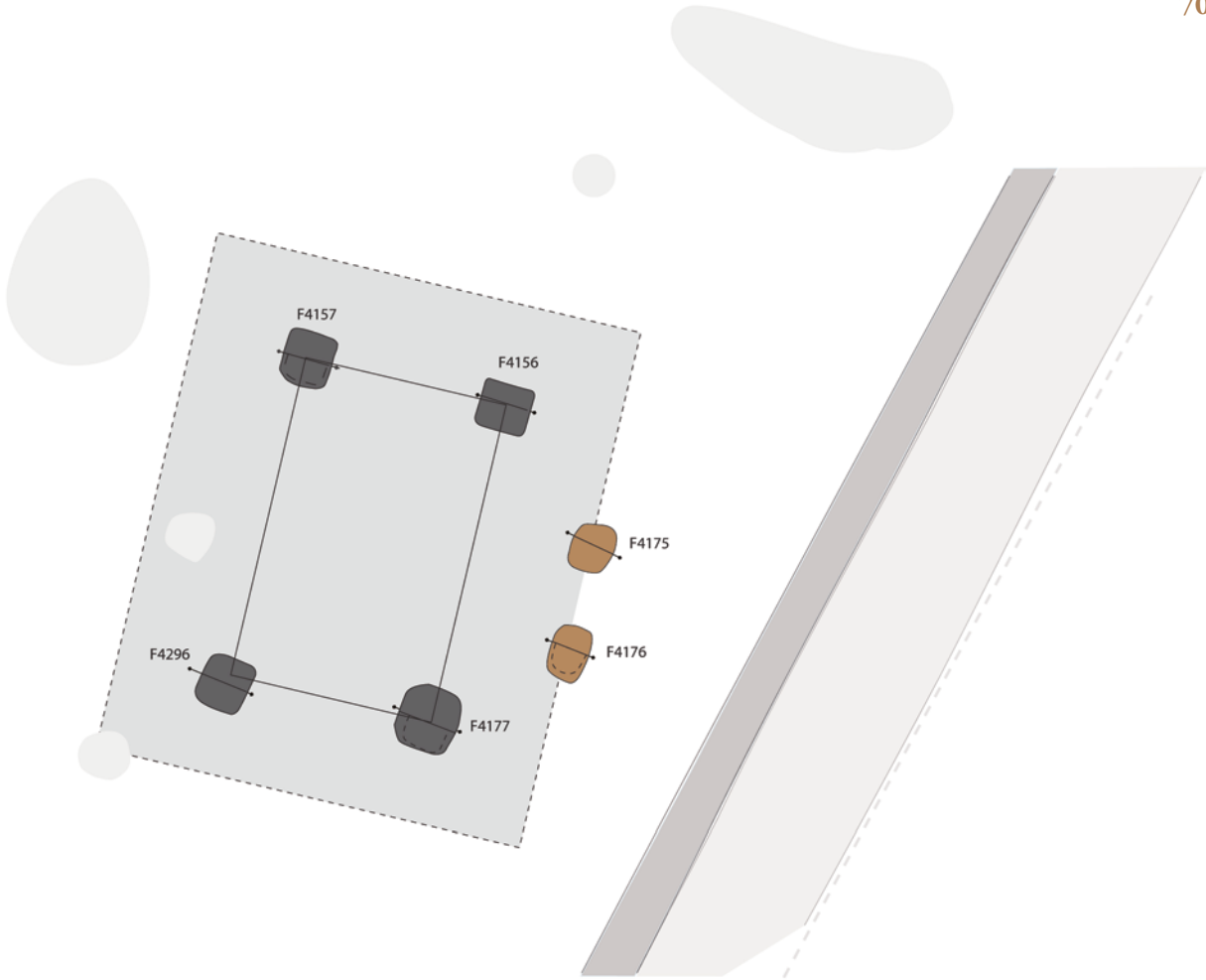

	autre structure ou trou de poteau
	trou de poteau porteur
	trou de poteau de porte



### Cat. 300 (E80)

Type : GIV1a

N° site : 53-05

Moulay, enceinte du Mesnil

Phase 3 ; datation : -150/-30

Nature du site : oppidum

Module porteur (en m) : larg. : 2,76 ; long. : 4,40 ; superficie : 12,14 m<sup>2</sup>

Trou de poteau porteur (en cm) : 88 x 93 ; prof. : 29

Dimensions hors tout du bâtiment (en m) :

5,85 x 7,00 ; superficie : 41 m<sup>2</sup>

Nombre d'accès : 1 ; largeur porte (en cm) : 95 ; orientation porte : N103°E

Profondeur trou de poteau de porte (en cm) : 22

Bibliographie : Le Goff 2015 ; 2020

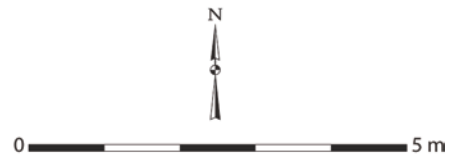
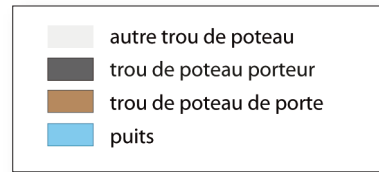

Moulay, enceinte du Mesnil  
Cat. 301 (E84)

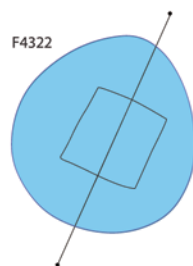
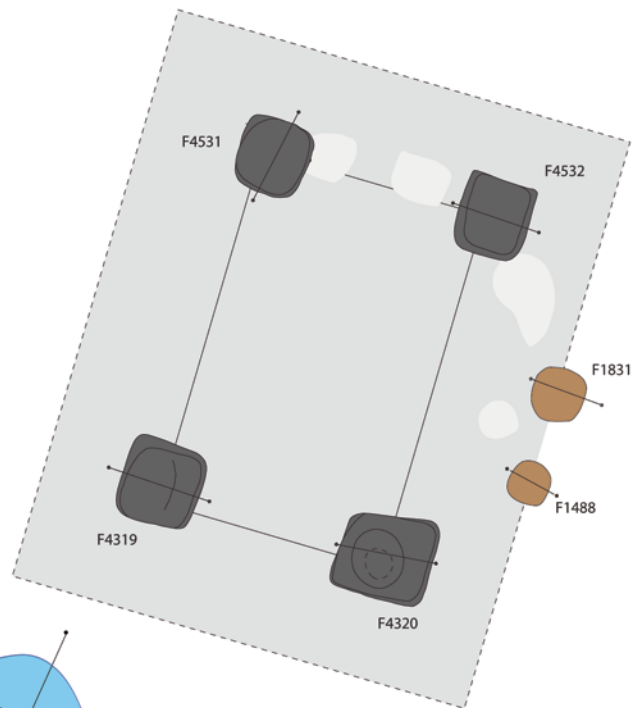

### Cat. 301 (E84)

Type : GIV1a

N° site : 53-05

Moulay, enceinte du Mesnil

Phase 3 ; datation : -150/-30

Nature du site : oppidum

Module porteur (en m) : larg. : 3,10 ; long. : 5,00 ; superficie : 15,50 m<sup>2</sup>

Trou de poteau porteur (en cm) : 123 x 144 ; prof. : 41

Dimensions hors tout du bâtiment (en m) : 6,00 x 7,88 ; superficie : 47 m<sup>2</sup>

Profondeur trou de poteau de porte (en cm) : 12

Commentaire : deux trous de poteau pourraient marquer une entrée au nord-est et indiqueraient l'utilisation d'un pignon sur ce côté. En revanche, les trous de poteau marquant l'accès sud-est sont déportés et vont plutôt dans le sens d'un édifice à paroi rejetée.

Bibliographie : Le Goff 2015 ; 2020

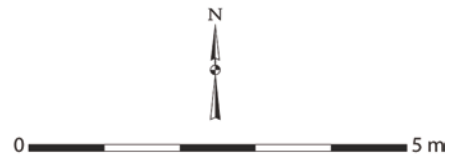
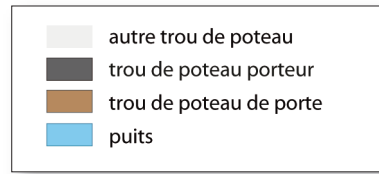

Moulay, enceinte du Mesnil  
Cat. 301 (E84)

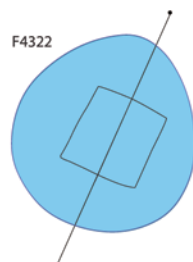
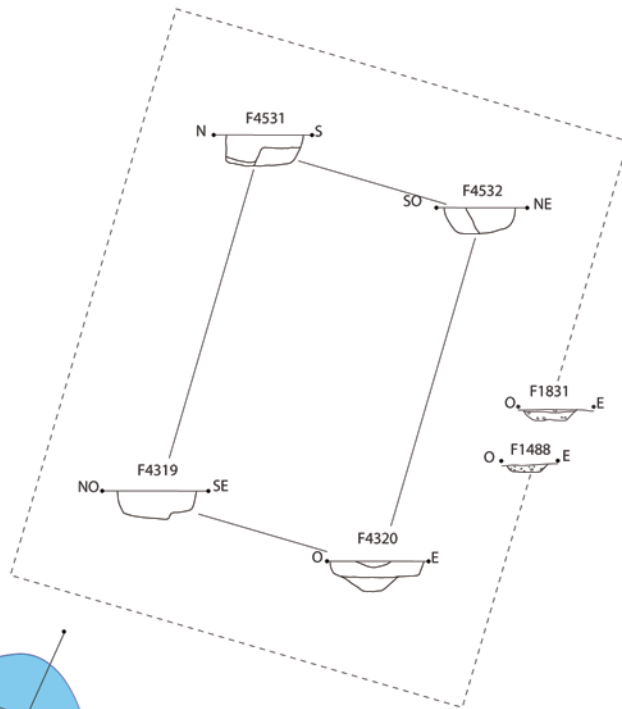

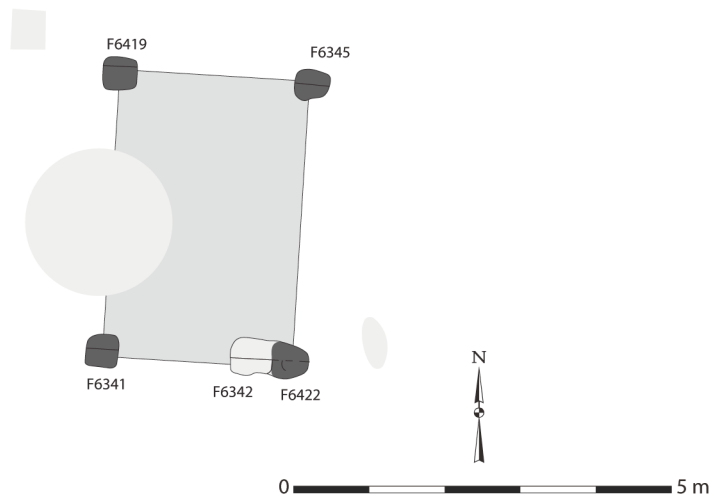
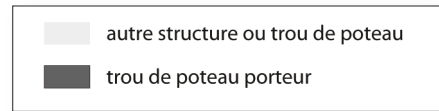

Moulay, enceinte du Mesnil  
Cat. 302 (E87)

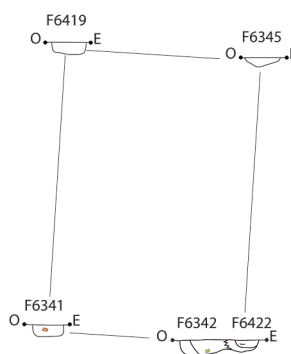

### Cat. 302 (E87)

Type : MIV0a

N° site : 53-05

Moulay, enceinte du Mesnil

Phase 3 ; datation : -150/-30

Nature du site : oppidum

Module porteur (en m) : larg. : 2,51 ; long. : 3,70 ; superficie : 9,29 m<sup>2</sup>

Trou de poteau porteur (en cm) : 44 x 45 ; prof. : 21

Commentaire : double poteau dans l'angle sud-est.

Bibliographie : Le Goff 2015 ; 2020

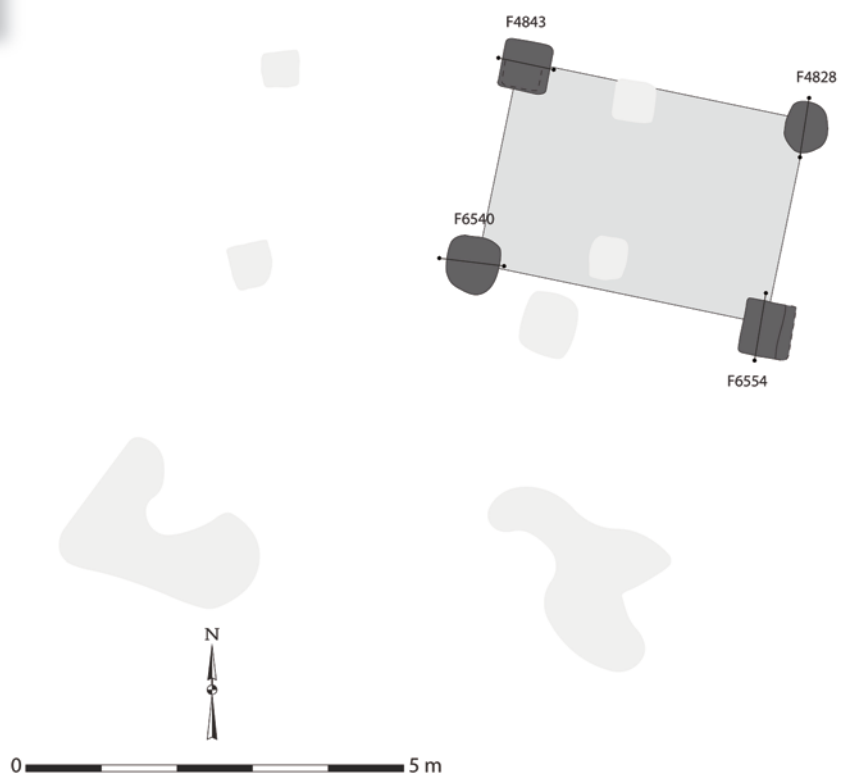
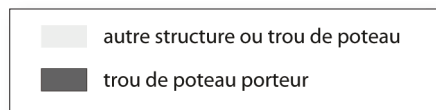

Moulay, enceinte du Mesnil  
Cat. 303 (E89)

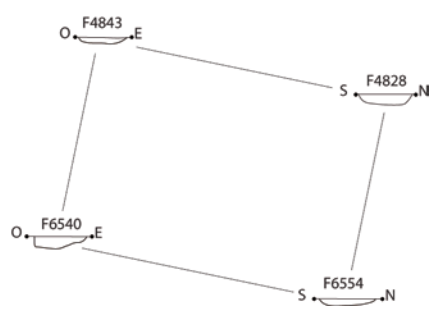

**Cat. 303 (E89)**

Type : MIV0a

N° site : 53-05

Moulay, enceinte du Mesnil

Phase 3 ; datation : -150/-30

Nature du site : oppidum

Module porteur (en m) : larg. : 2,75 ; long. : 3,80 ; superficie : 10,45 m<sup>2</sup>

Trou de poteau porteur (en cm) : 76 x 82 ; prof. : 16

Bibliographie : Le Goff 2015 ; 2020

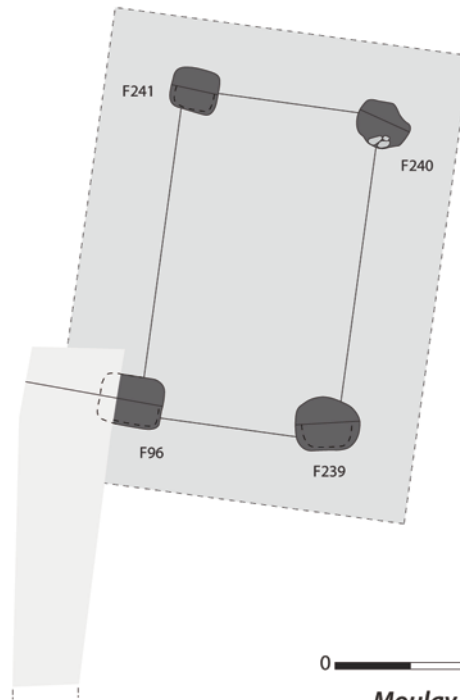
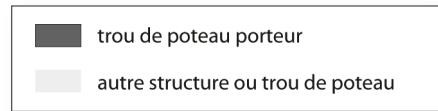

Moulay, enceinte du Mesnil  
Cat. 304 (E09)

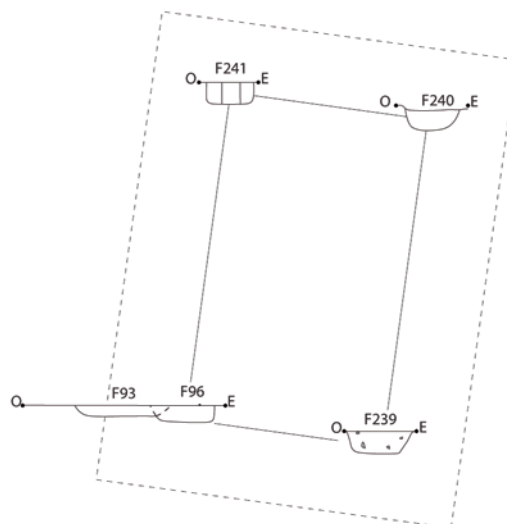

**Cat. 304 (E9)**

Type : MIV0a

N° site : 53-05

Moulay, enceinte du Mesnil

Phase 3 ; datation : -150/-30

Nature du site : oppidum

Module porteur (en m) : larg. : 2,60 ; long. : 4,31 ; superficie : 11,21 m<sup>2</sup>

Trou de poteau porteur (en cm) : 85 x 91 ; prof. : 29 ; dimension du négatif (en cm) : 24 ;

forme du poteau : indéterminée

Bibliographie : Le Goff 2015 ; 2020

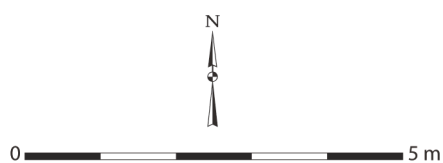
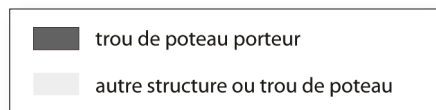

Moulay, enceinte du Mesnil  
Cat. 305 (E91)

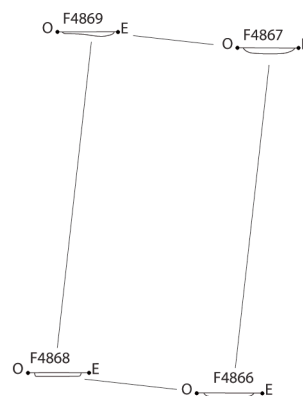
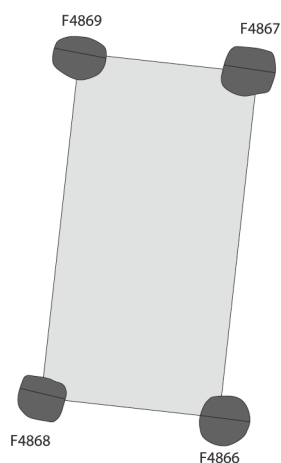

### Cat. 305 (E91)

Type : MIV0a

N° site : 53-05

Moulay, enceinte du Mesnil

Phase 3 ; datation : -150/-30

Nature du site : oppidum

Module porteur (en m) : larg. : 2,36 ; long. : 4,63 ; superficie : 10,93 m<sup>2</sup>

Trou de poteau porteur (en cm) : 65 x 67 ; prof. : 8

Bibliographie : Le Goff 2015 ; 2020

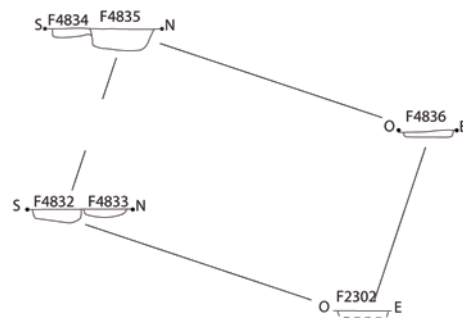
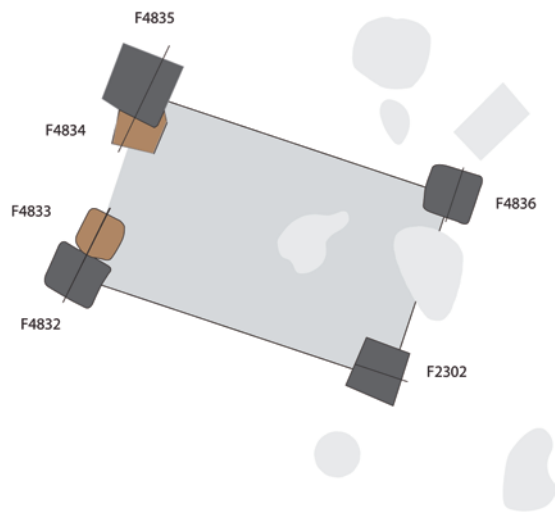
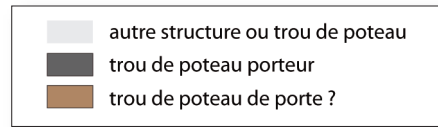

### Cat. 306 (E94)

Type : MIV1a

N° site : 53-05

Moulay, enceinte du Mesnil

Phase 3 ; datation : -150/-30

Nature du site : oppidum

Module porteur (en m) : larg. : 2,57 ; long. : 4,28 ; superficie : 11 m<sup>2</sup>

Trou de poteau porteur (en cm) : 108 x 111 ; prof. : 29

Dimensions hors tout du bâtiment (en m) : 2,57 x 4,28 ; superficie : 11 m<sup>2</sup>

Nombre d'accès : 1 ; largeur porte (en cm) : 125 ; orientation porte : N70°O

Bibliographie : Le Goff 2015 ; 2020

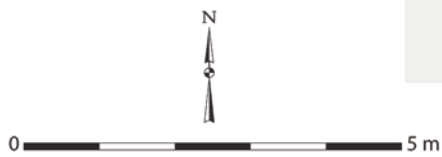
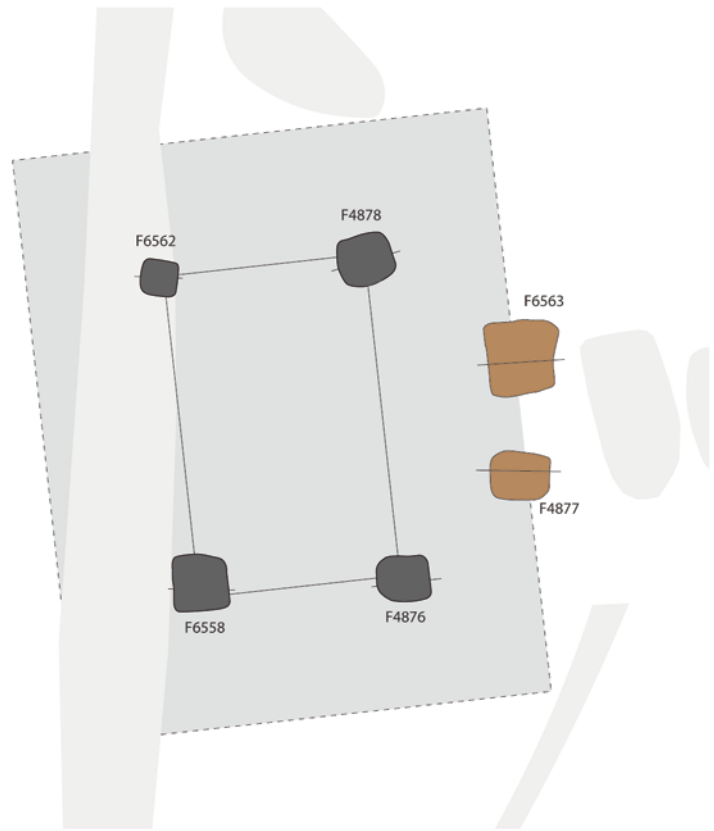
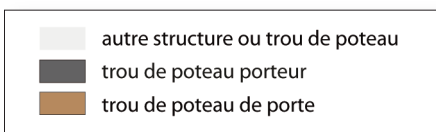

Moulay, enceinte du Mesnil  
Cat. 307 (E95)

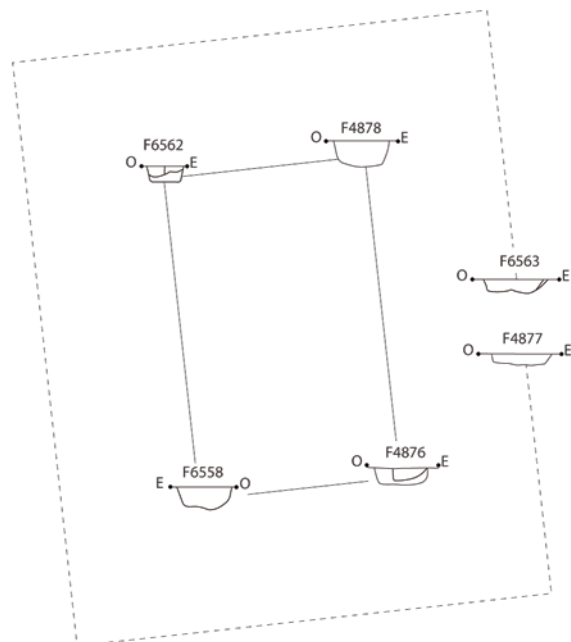

### Cat. 307 (E95)

Type : GIV1a

N° site : 53-05

Moulay, enceinte du Mesnil

Phase 3 ; datation : -150/-30

Nature du site : oppidum

Module porteur (en m) : larg. : 2,72 ; long. : 4,16 ; superficie : 11,32 m<sup>2</sup>

Trou de poteau porteur (en cm) : 76 x 76 ; prof. : 35

Dimensions hors tout du bâtiment (en m) : 6,20 x 6,39 ; superficie : 40 m<sup>2</sup>

Nombre d'accès : 1 ; largeur porte (en cm) : 125 ; orientation porte : N84°E

Profondeur trou de poteau de porte (en cm) : 18

Bibliographie : Le Goff 2015 ; 2020

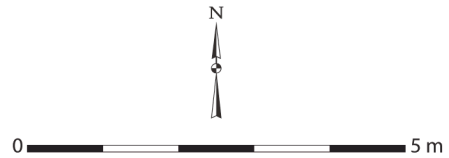
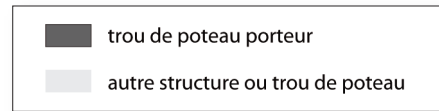

Moulay, enceinte du Mesnil  
Cat. 308 (E97)

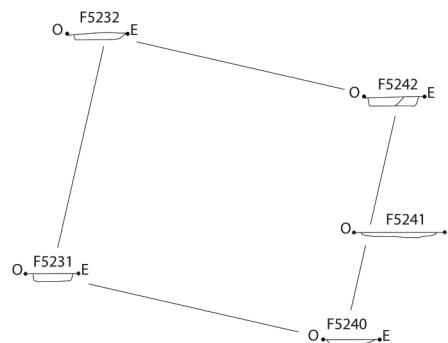
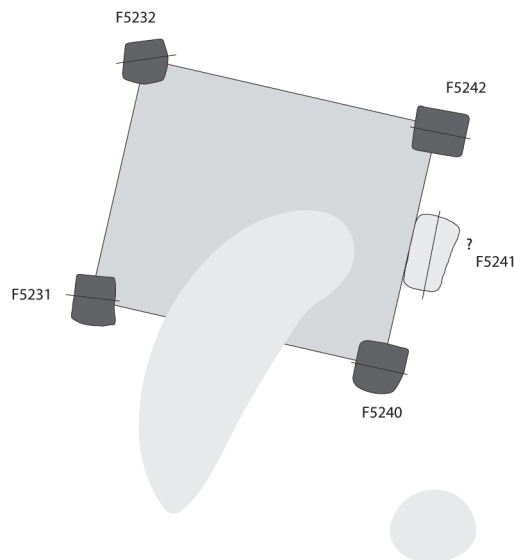

**Cat. 308 (E97)**

Type : MIV0a

N° site : 53-05

Moulay, enceinte du Mesnil

Phase 3 ; datation : -150/-30

Nature du site : oppidum

Module porteur (en m) : larg. : 3,24 ; long. : 4,05 ; superficie : 13,12 m<sup>2</sup>

Trou de poteau porteur (en cm) : 67 x 75 ; prof. : 13

Commentaire : un cinquième trou de poteau en léger décalage sur le côté est (renfort, accès ?).

Bibliographie : Le Goff 2015 ; 2020

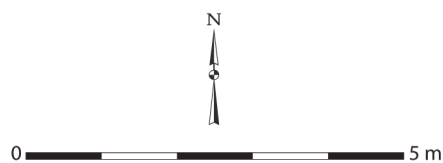
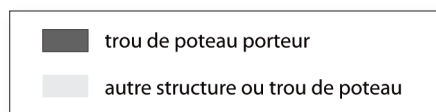

Moulay, enceinte du Mesnil  
Cat. 309 (E99)

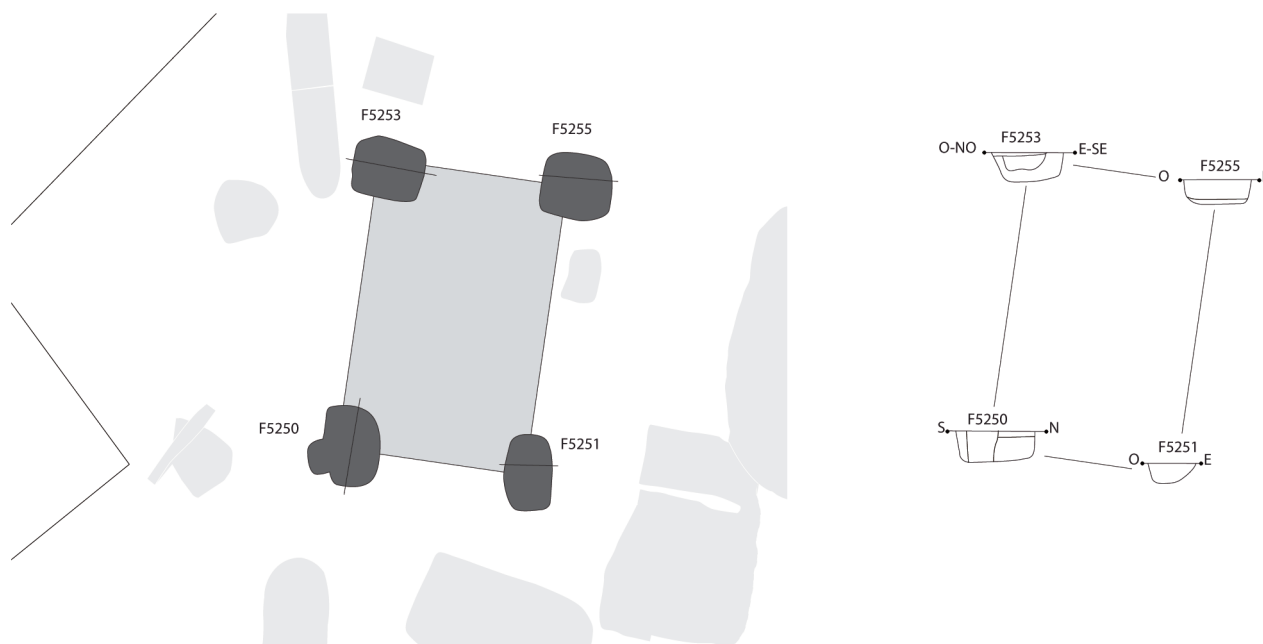

### Cat. 309 (E99)

Type : MIV0a

N° site : 53-05

Moulay, enceinte du Mesnil

Phase 3 ; datation : -150/-30

Nature du site : oppidum

Module porteur (en m) : larg. : 2,65 ; long. : 3,86 ; superficie : 10,23 m<sup>2</sup>

Trou de poteau porteur (en cm) : 90 x 96 ; prof. : 42 ; dimension du négatif (en cm) : 42

Bibliographie : Le Goff 2015 ; 2020

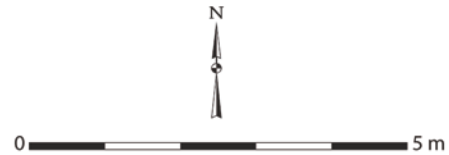
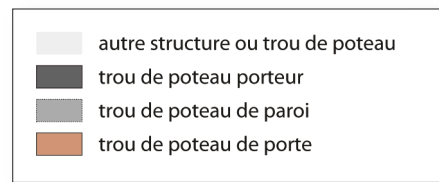

Moulay, enceinte du Mesnil  
Cat. 310 (E35)

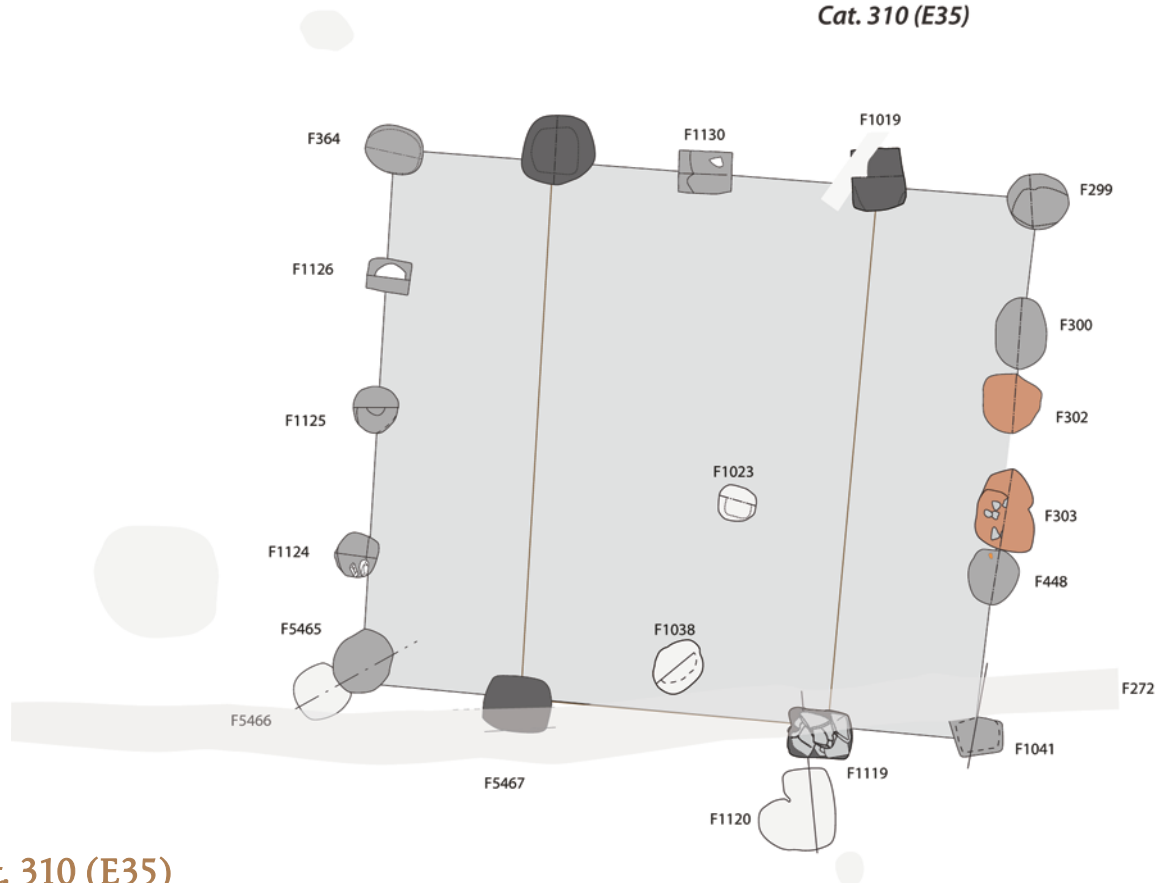

### Cat. 310 (E35)

Type : GIV1b

N° site : 53-05

Moulay, enceinte du Mesnil

Phase 3 ; datation : -150/-30

Nature du site : oppidum

Module porteur (en m) : larg. : 4,30 ; long. : 7,11 ; superficie : 30,57 m<sup>2</sup>

Trou de poteau porteur (en cm) : 91 x 97 ; prof. : 54

Dimensions hors tout du bâtiment (en m) : 7,11 x 8,35 ; superficie : 59 m<sup>2</sup>

Nombre d'accès : 2 ? ; largeur porte 1 (en cm) : 316 ; largeur porte 2 (en cm) : 98 ;

orientation porte 1 : N174°O ; orientation porte 2 : N96°E

Profondeur trou de poteau de porte (en cm) : 39

Profondeur éléments de paroi (en cm) : 41 ; nature des structures de la paroi : trous de poteau

Bibliographie : Le Goff 2015 ; 2020

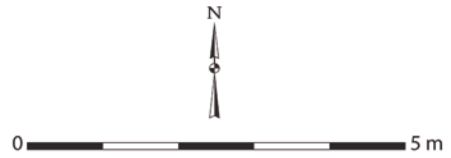

Moulay, enceinte du Mesnil  
Cat. 310 (E35)

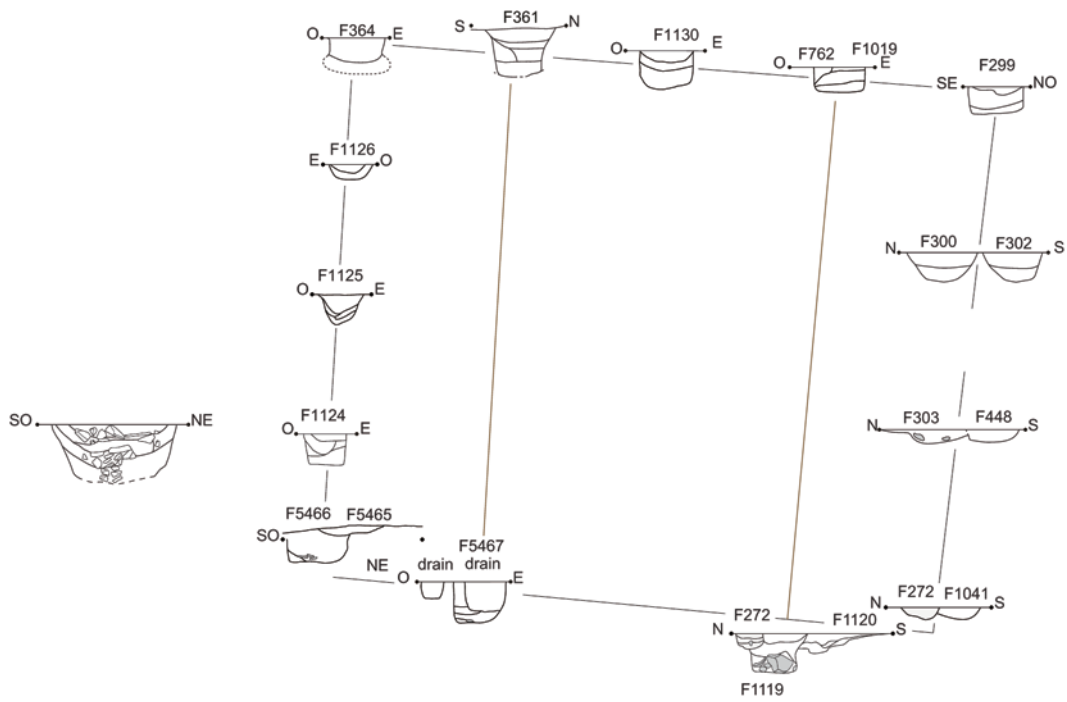

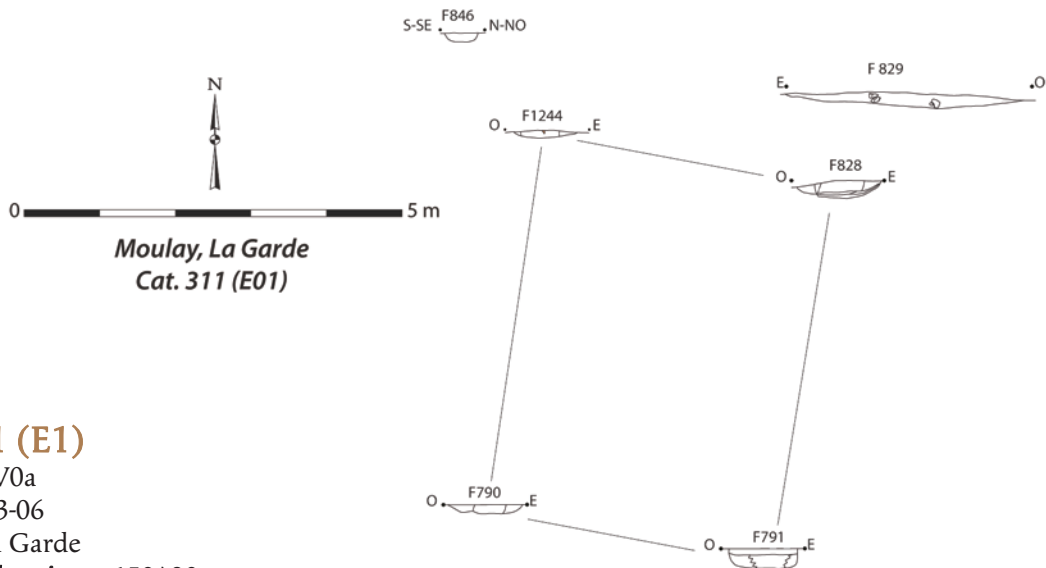
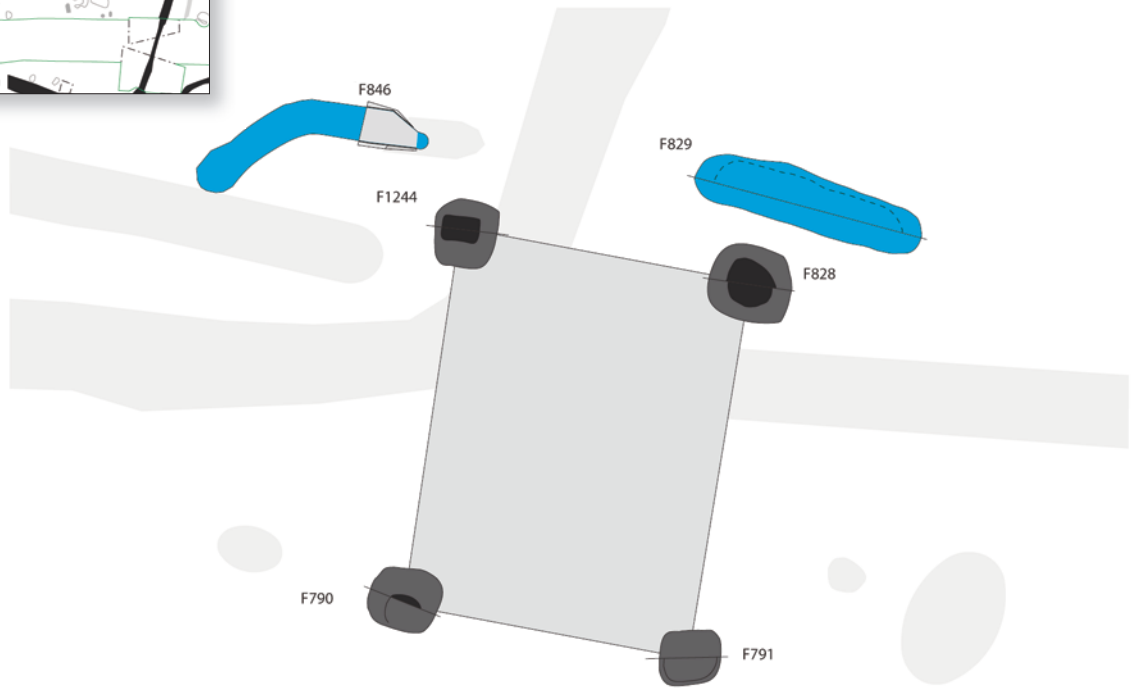
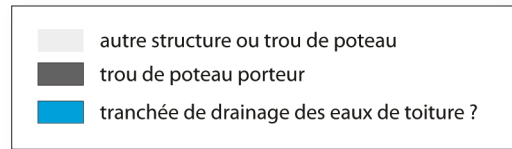

Moulay, La Garde  
Cat. 311 (E01)

**Cat. 311 (E1)**

Type : MIV0a

N° site : 53-06

Moulay, la Garde

Phase 3 ; datation : -150/-30

Nature du site : établissement rural ;

position du bâtiment : enclos principal

Module porteur (en m) : larg. : 3,70 ; long. : 5,00 ; superficie : 18,50 m<sup>2</sup>

Trou de poteau porteur (en cm) : 100 x 111 ; prof. : 26 ;

dimension du négatif (en cm) : 33 x 52 ; forme du poteau : équarrie

Bibliographie : Le Goff 2013

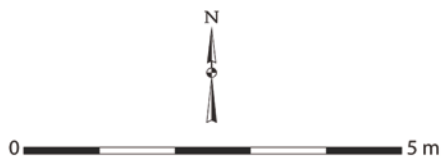
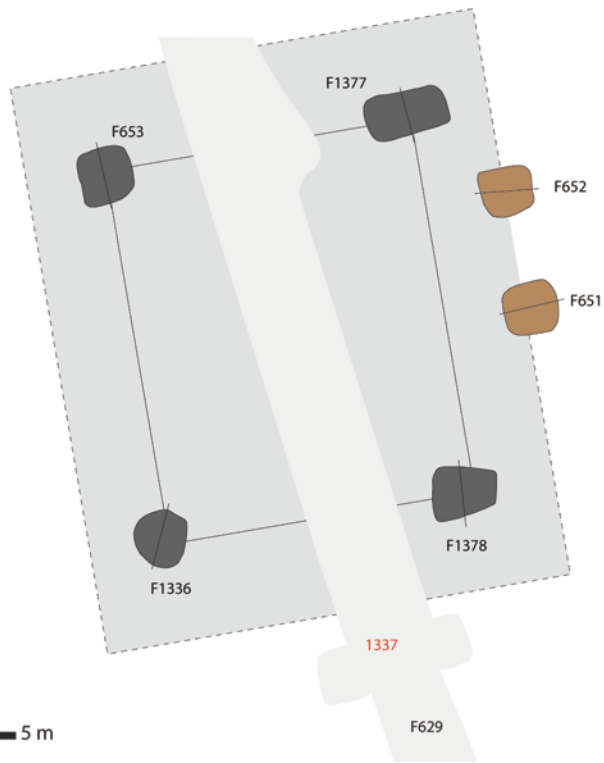
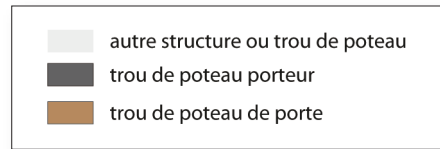

Moulay, La Garde  
Cat. 312 (E12)

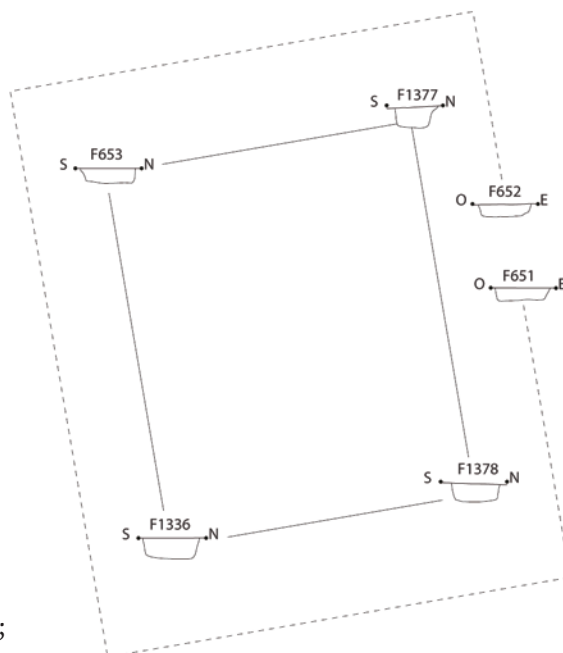

### Cat. 312 (E12)

Type : MIV1a

N° site : 53-06

Moulay, la Garde

Phase 3 ; datation : -150/-30

Nature du site : établissement rural ;

position du bâtiment : périphérie d'enclos

Module porteur (en m) : larg. : 4,00 ;

long. : 5,08 ; superficie : 20,32 m<sup>2</sup>

Trou de poteau porteur (en cm) : 61 x 109 ;

prof. : 30

Nombre d'accès : 1 ; largeur porte (en cm) : 108 ;

orientation porte : N80°E

Profondeur trou de poteau de porte (en cm) : 18

Bibliographie : Le Goff 2013

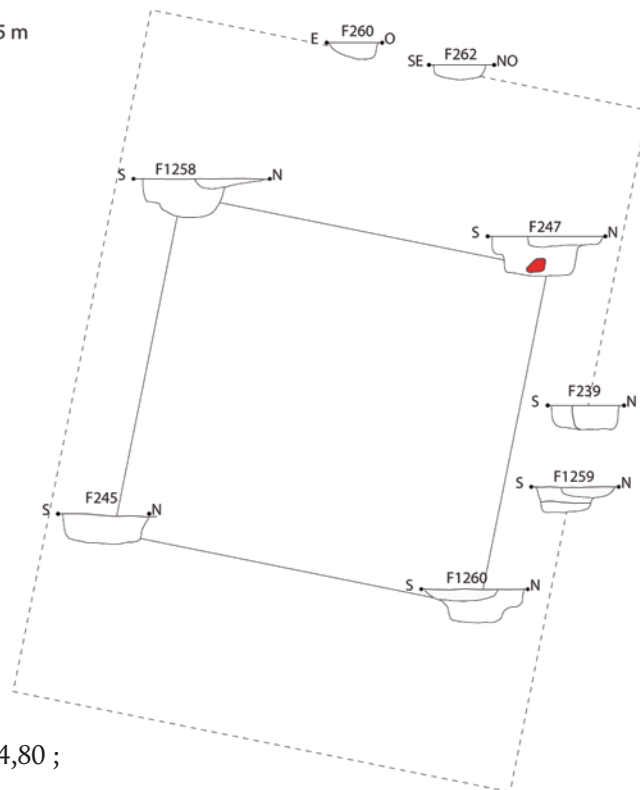
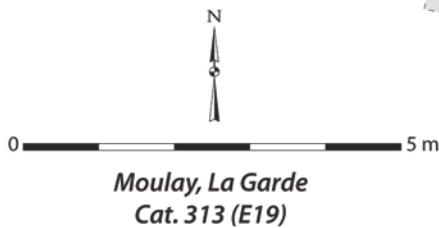
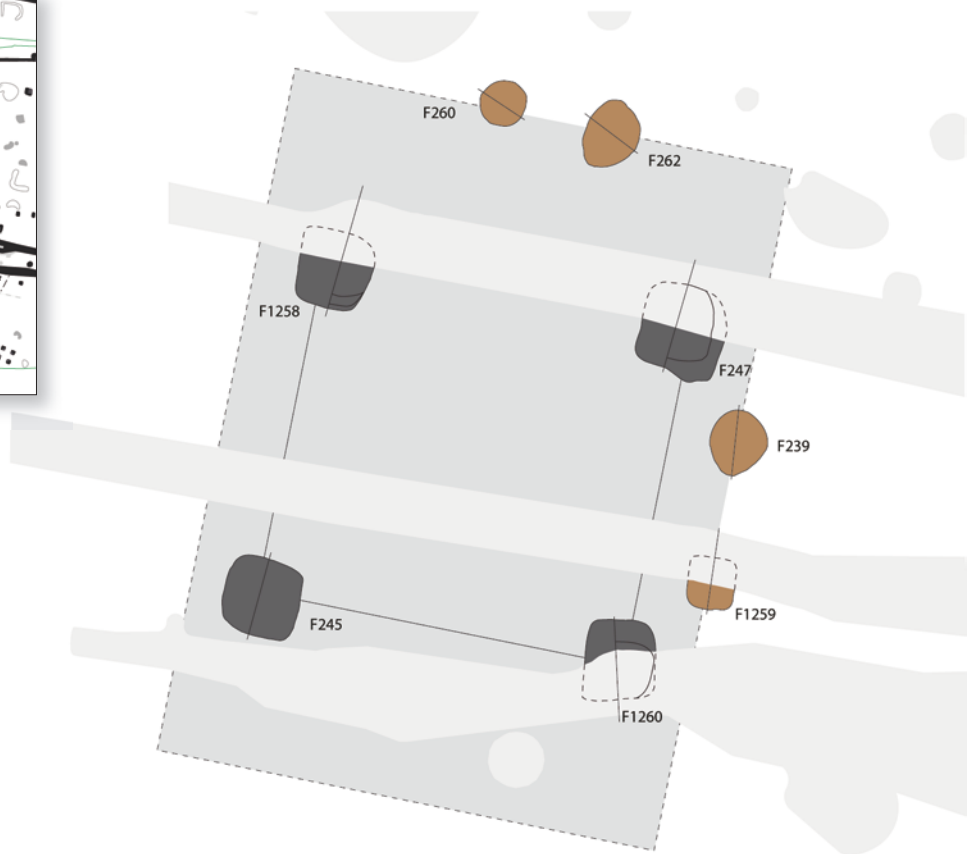
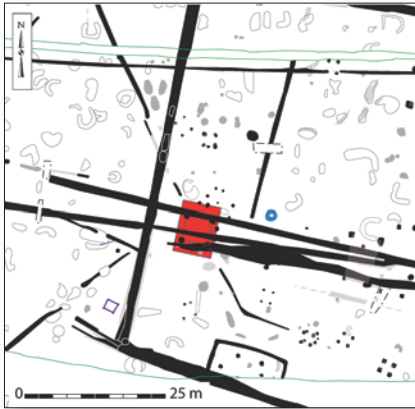

### Cat. 313 (E19)

Type : GIV2a

N° site : 53-06

Moulay, la Garde

Phase 3 ; datation : -150/-30

Nature du site : établissement rural ;

position du bâtiment : enclos principal

Module porteur (en m) : larg. : 4,50 ; long. : 4,80 ;  
superficie : 21,60 m<sup>2</sup>

Trou de poteau porteur (en cm) : 103 x 103 ; prof. : 44

Nombre d'accès : 2 ; largeur porte 1 (en cm) : 135 ;

largeur porte 2 (en cm) : ind. ; orientation porte 1 : N10°E ;

orientation porte 2 : N100°E

Profondeur trou de poteau de porte (en cm) : 34

Bibliographie : Le Goff 2013

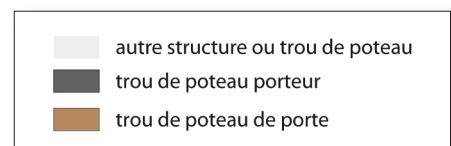

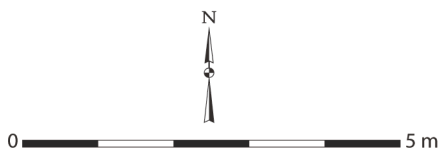
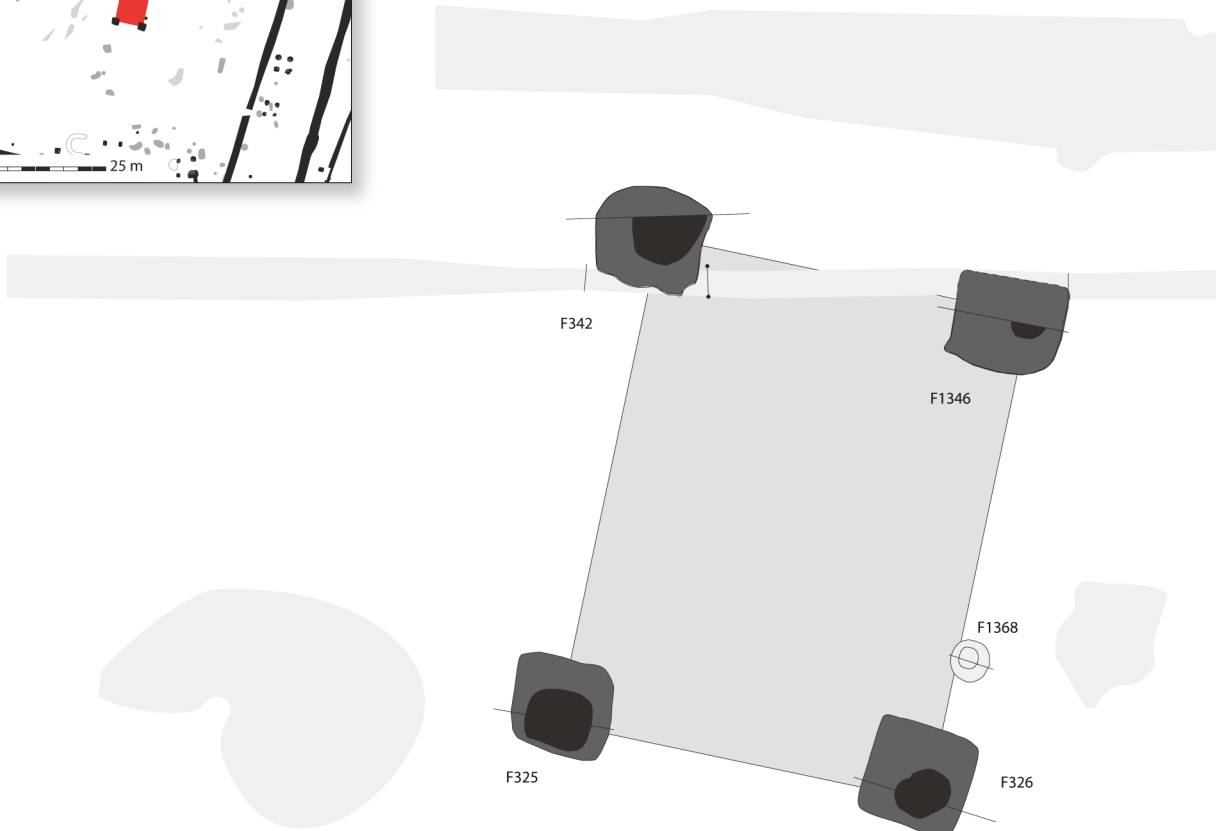
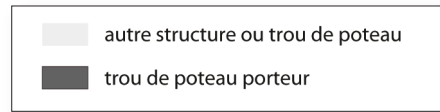
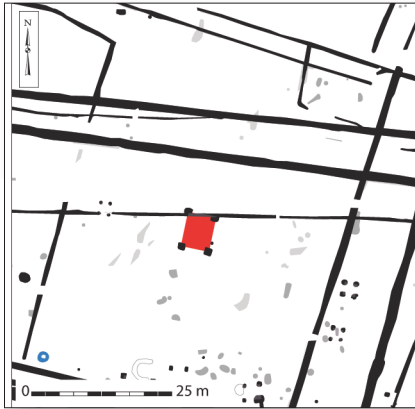

Moulay, La Garde  
Cat. 314 (E07)

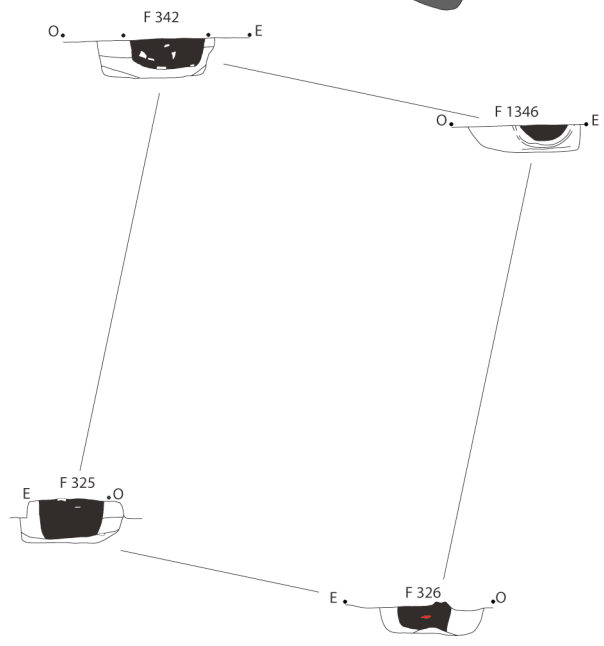

**Cat. 314 (E7)**

Type : GIV0a

N° site : 53-06

Moulay, la Garde

Phase 3 ; datation : -100/-30

Nature du site : établissement rural ;

position du bâtiment : enclos principal

Module porteur (en m) : larg. : 5,00 ; long. : 6,50 ; superficie : 32,50 m<sup>2</sup>

Trou de poteau porteur (en cm) : 134 x 139 ; prof. : 58 ;

dimension du négatif (en cm) : 76 x 87 ; forme du poteau : équarrie

Bibliographie : Le Goff 2013

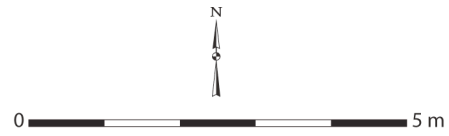
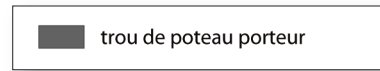
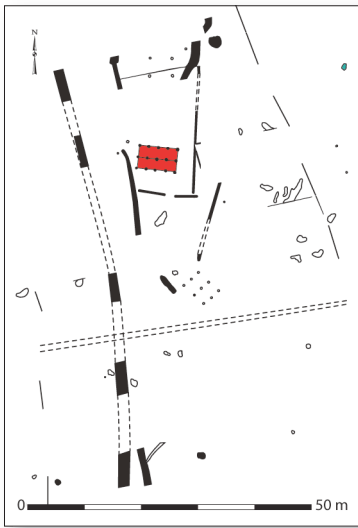

Ruillé-le-Gravelais, la Bruyère  
Cat. 315 (E38)

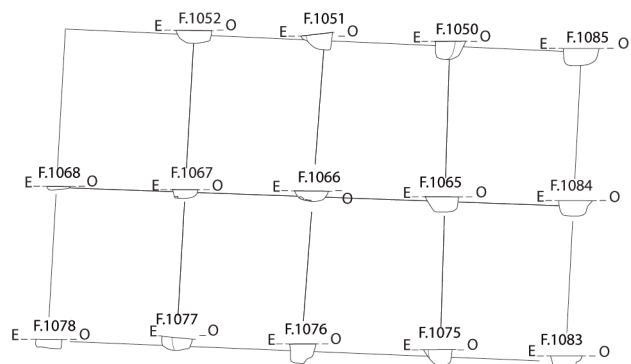
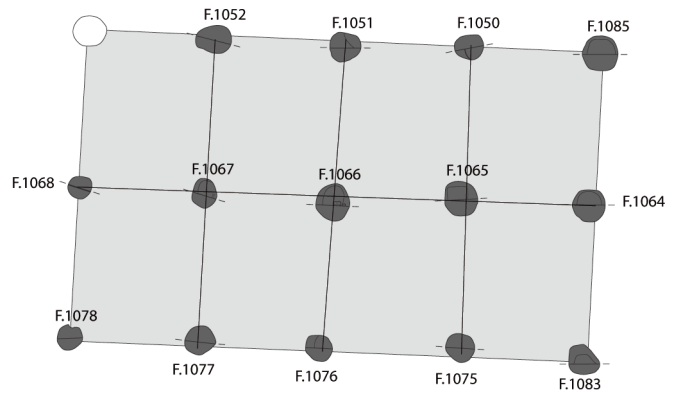

**Cat. 315 (E38)**

Type : MXV0a

N° site : 53-07

Ruillé-le-Gravelais, la Bruyère

Phase 1 ; datation : -850/-450

Nature du site : habitat rural ouvert

Module porteur (en m) : larg. : 4,20 ; long. : 6,90 ; superficie : 28,98 m<sup>2</sup>

Trou de poteau porteur (en cm) : 49 x 44 ; prof. : 24

Commentaire : chronologie basée exclusivement sur le type de l'édifice.

Bibliographie : Nillesse 2015

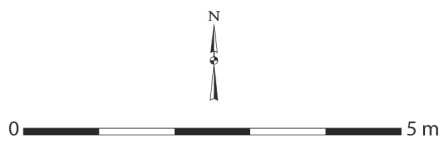
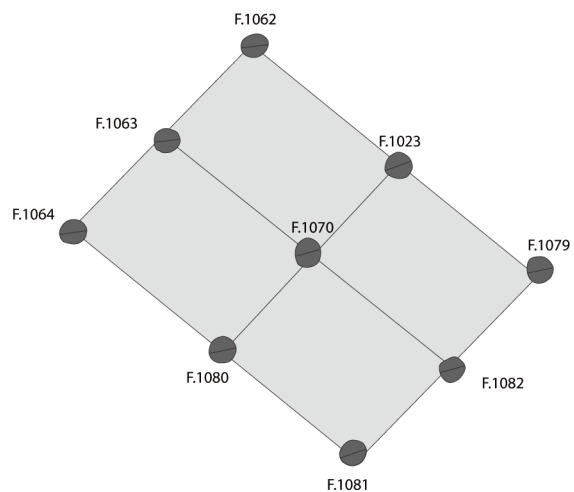
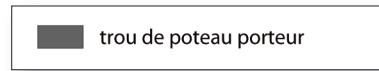
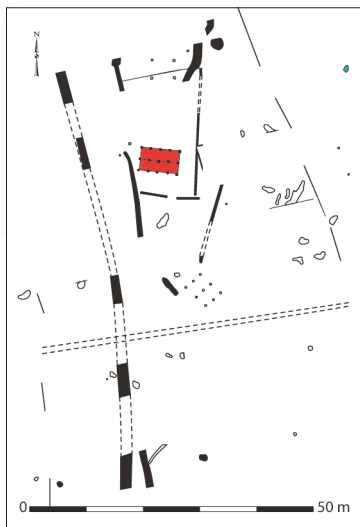

Ruillé-le-Gravelais, la Bruyère  
Cat. 316 (E39)

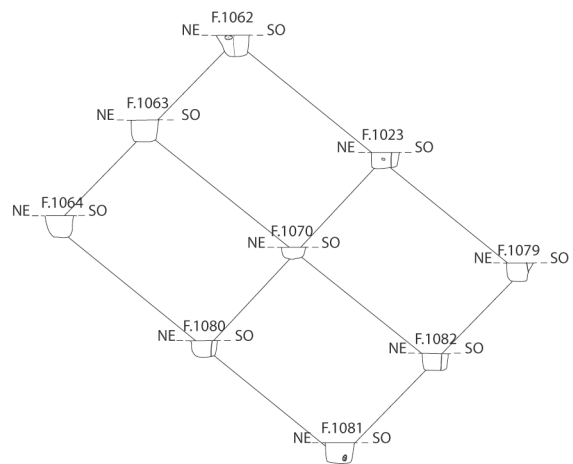

### Cat. 316 (E39)

Type : MIX0a

N° site : 53-07

Ruillé-le-Gravelais, la Bruyère

Phase 1 ; datation : -850/-450

Nature du site : habitat rural ouvert

Module porteur (en m) : larg. : 3,40 ; long. : 4,70 ; superficie : 15,98 m<sup>2</sup>

Trou de poteau porteur (en cm) : 33 x 38 ; prof. : 29 ; dimension du négatif (en cm) : ? x 28 ;

forme du poteau : indéterminée

Dimensions hors tout du bâtiment (en m) : 3,40 x 4,70 ; superficie : 16 m<sup>2</sup>

Commentaire : chronologie basée exclusivement sur le type de l'édifice.

Bibliographie : Nillesse 2015

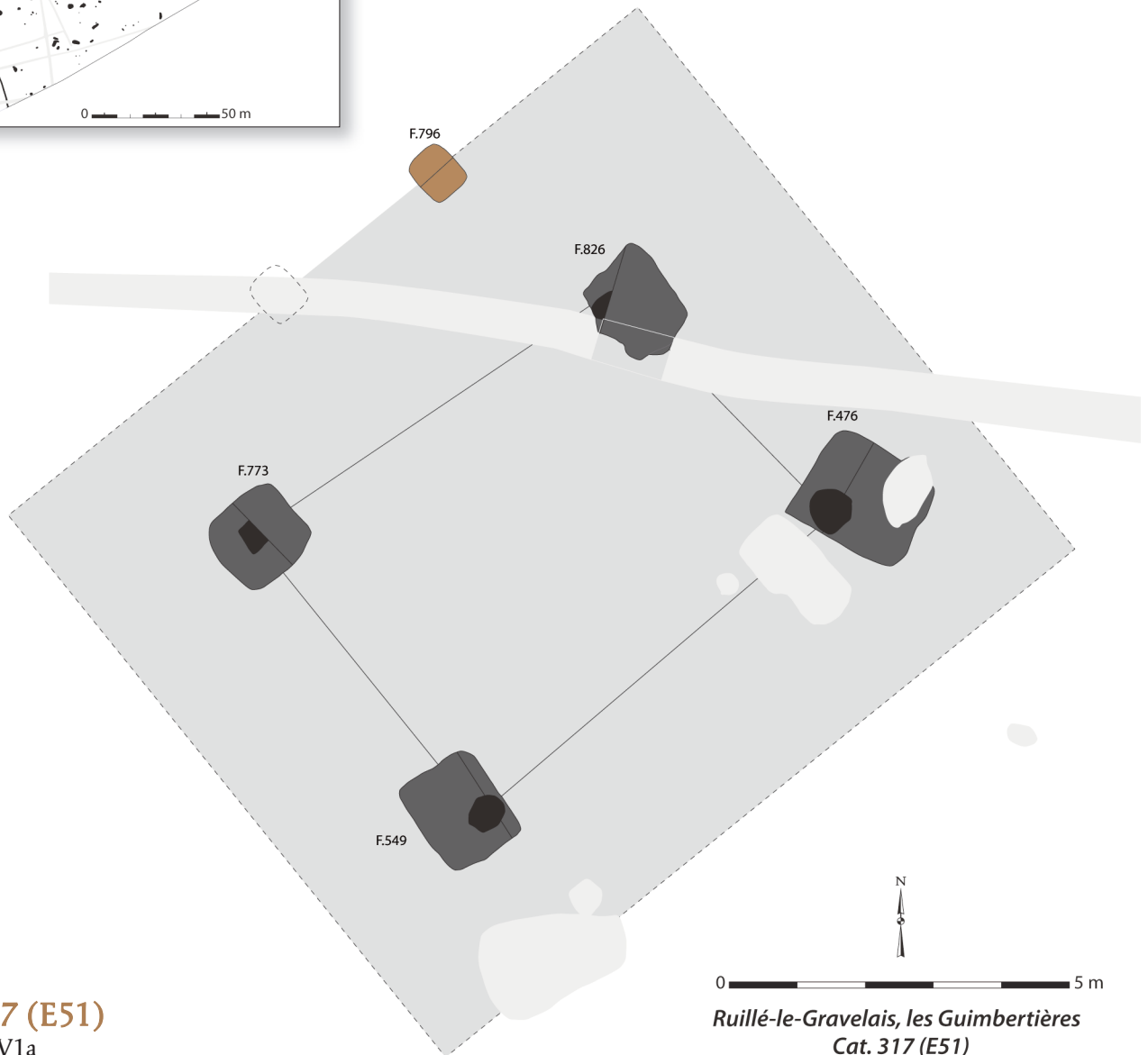
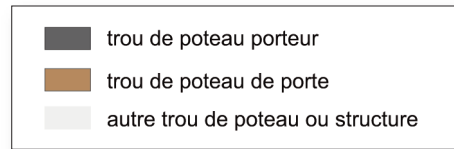

### Cat. 317 (E51)

Type : TIV1a

N° site : 53-08

Ruillé-le-Gravelais, les Guimbertières

Phase 3 ; datation : -150/-30

Nature du site : établissement rural ; position du bâtiment : enclos secondaire

Module porteur (en m) : larg. : 5,35 ; long. : 7,00 ; superficie : 37,45 m<sup>2</sup>

Trou de poteau porteur (en cm) : 130 x 130 ; prof. : 100 ;

dimension du négatif (en cm) : 40 x 40 ; forme du poteau : équarrie

Dimensions hors tout du bâtiment (en m) : 10,10 x 12,00 ; superficie : 121 m<sup>2</sup>

Nombre d'accès : 1 ; largeur porte (en cm) : ind. ; orientation porte : N39°O

Profondeur trou de poteau de porte (en cm) : 7

Bibliographie : Nillesse 2015

Ruillé-le-Gravelais, les Guimbertières  
Cat. 317 (E51)



■ négatif de poteau

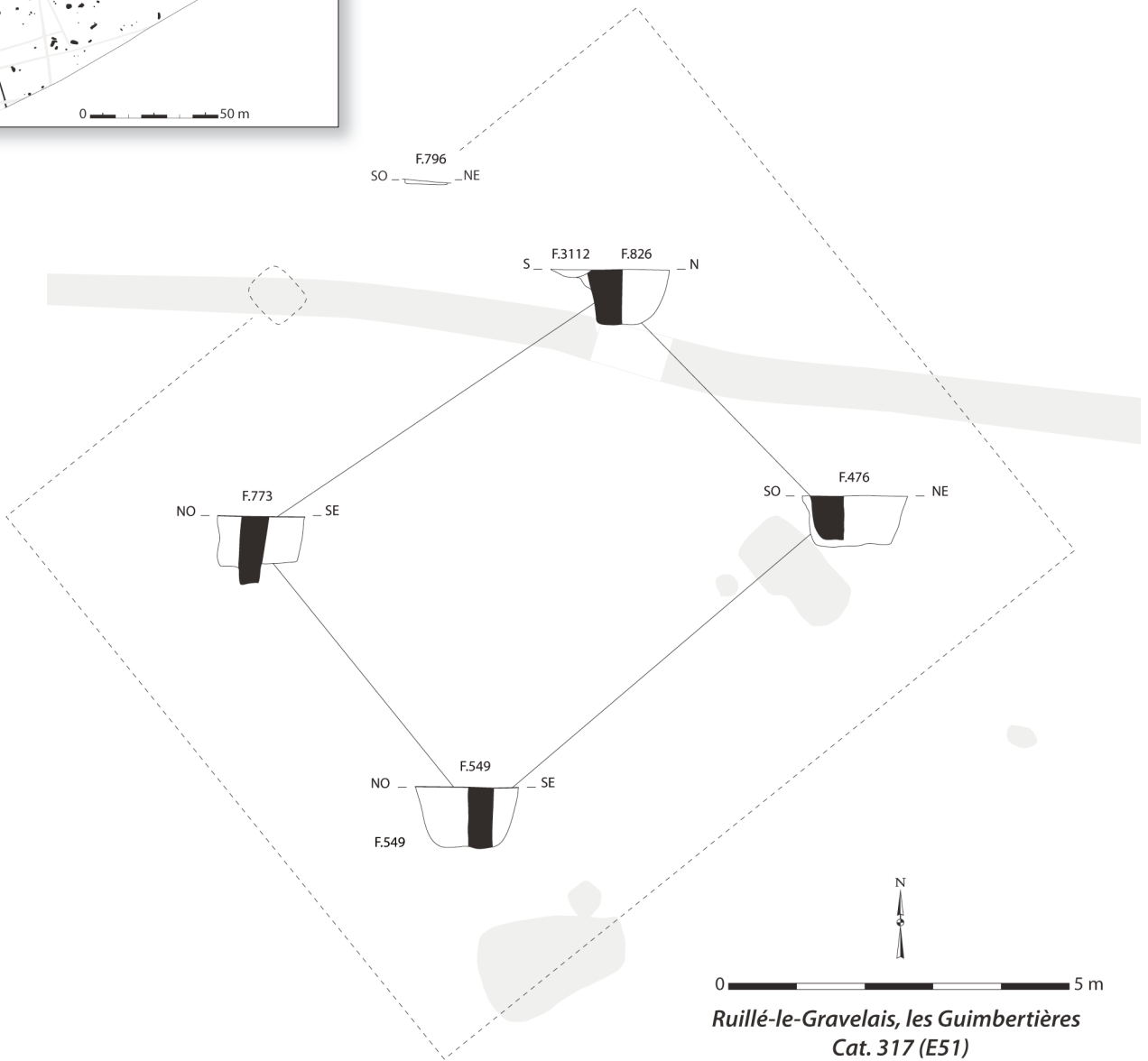

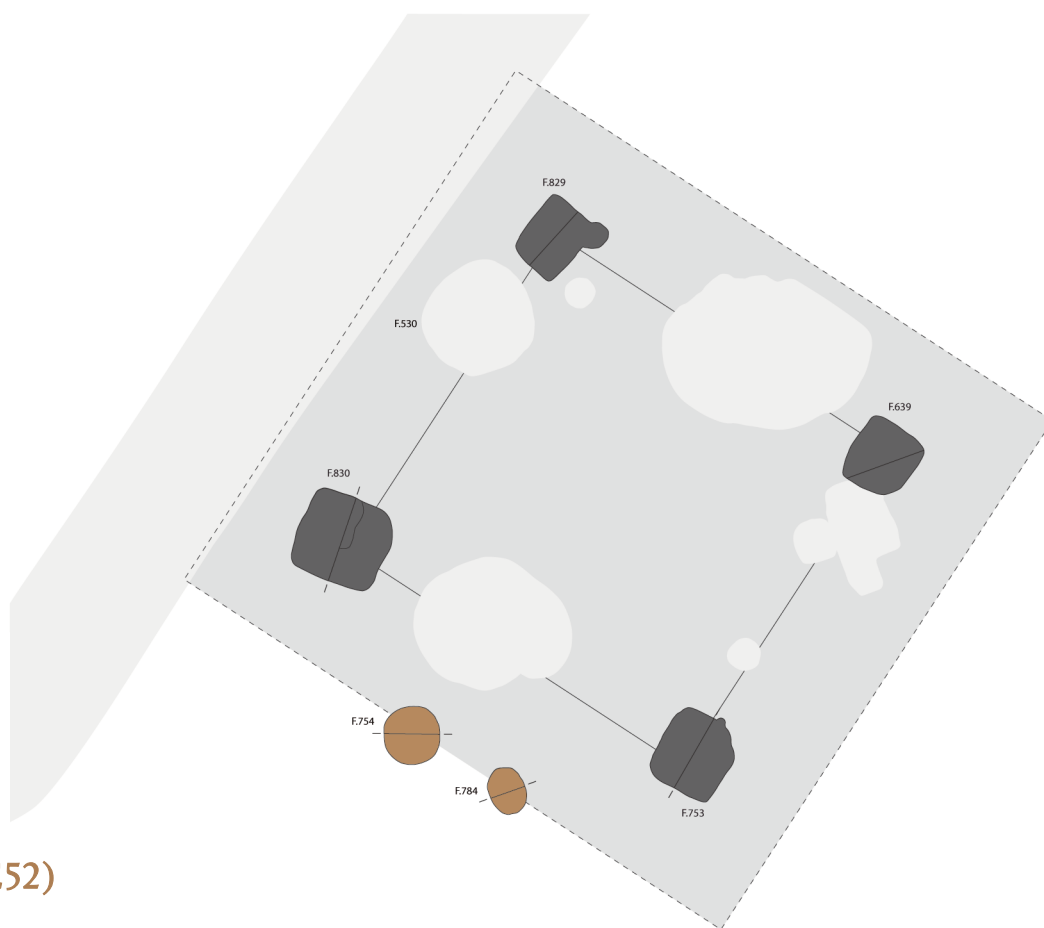
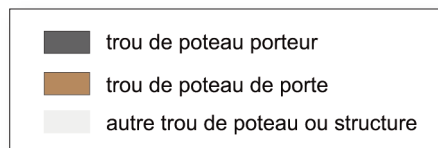

### Cat. 318 (E52)

Type : GIV1a

N° site : 53-08

Ruillé-le-Gravelais, les Guimbertières

Phase 3 ; **datation** : -150/-30

**Nature du site** : établissement rural ; **position du bâtiment** : enclos secondaire

**Module porteur (en m)** : larg. : 5,00 ; long. : 5,40 ; superficie : 27 m<sup>2</sup>

**Trou de poteau porteur (en cm)** : 120 x 115 ; prof. : 52 ; **dimension du négatif (en cm)** : 47 ;  
**forme du poteau** : indéterminée

**Dimensions hors tout du bâtiment (en m)** : 7,60 x 8,45 ; superficie : 64 m<sup>2</sup>

**Nombre d'accès** : 1 ; **largeur porte (en cm)** : 150 ; **orientation porte** : N146°O

**Profondeur trou de poteau de porte (en cm)** : 13

**Bibliographie** : Nillesse 2015

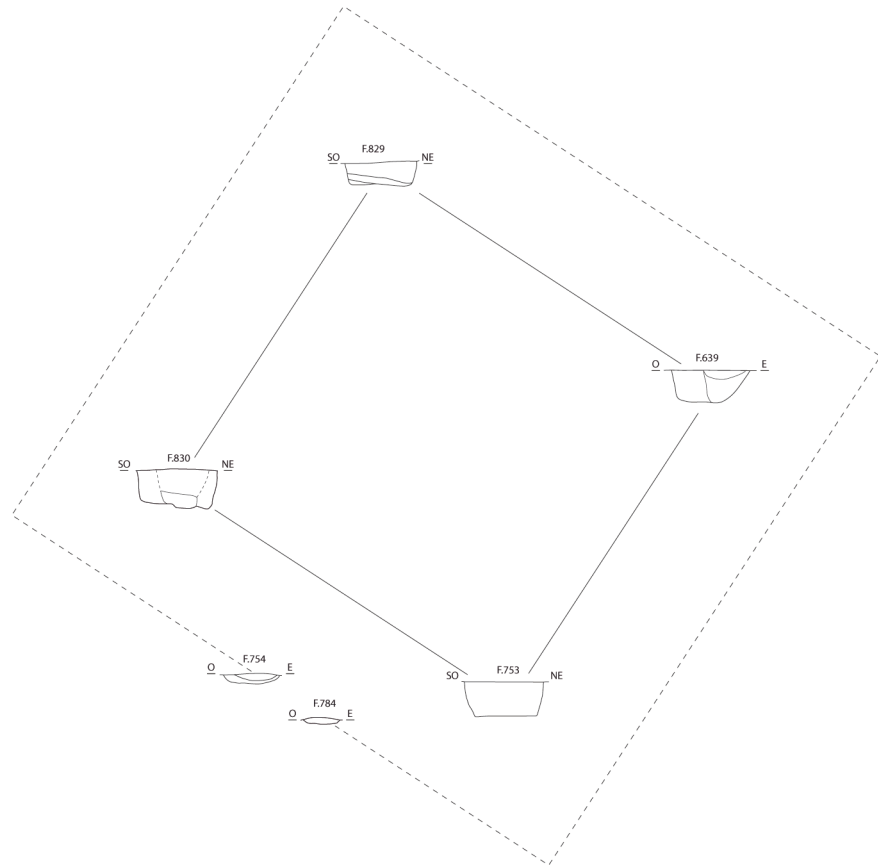
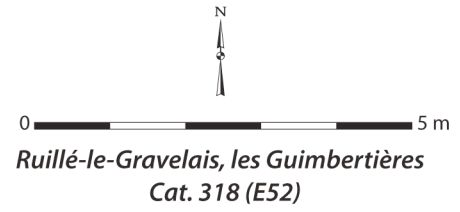

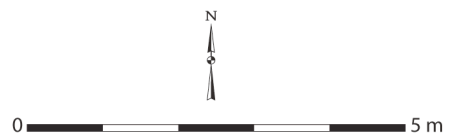
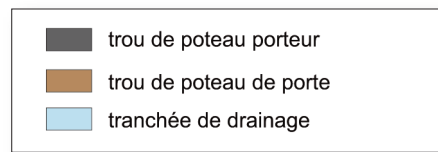

Ruillé-le-Gravelais, les Guimbertières  
Cat. 319 (E54)

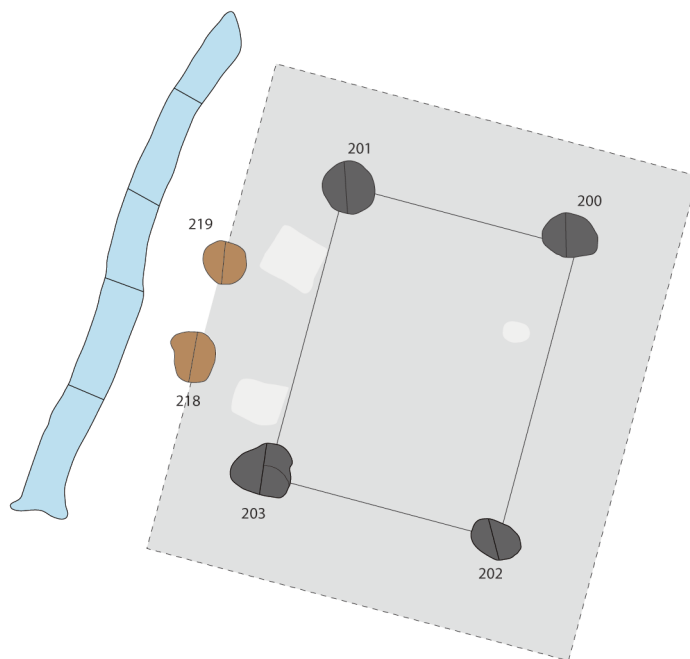

### Cat. 319 (E54)

Type : GIV1a

N° site : 53-08

Ruillé-le-Gravelais, les Guimbertières

Phase 3 ; datation : -150/-30

Nature du site : établissement rural ; position du bâtiment : enclos secondaire

Module porteur (en m) : larg. : 2,90 ; long. : 4,10 ; superficie : 11,89 m<sup>2</sup>

Trou de poteau porteur (en cm) : 80 x 70 ; prof. : 35

Dimensions hors tout du bâtiment (en m) : 5,65 x 6,90 ; superficie : 39 m<sup>2</sup>

Nombre d'accès : 1 ; largeur porte (en cm) : 137 ; orientation porte : N74°O

Profondeur trou de poteau de porte (en cm) : 15

Commentaire : fossé de drainage côté ouest.

Bibliographie : Nillesse 2015



tranchée de drainage

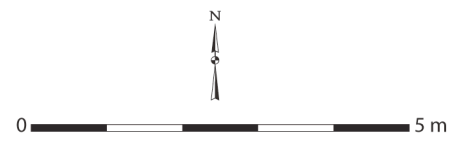

**Ruillé-le-Gravelais, les Guimbertières**  
**Cat. 319 (E54)**

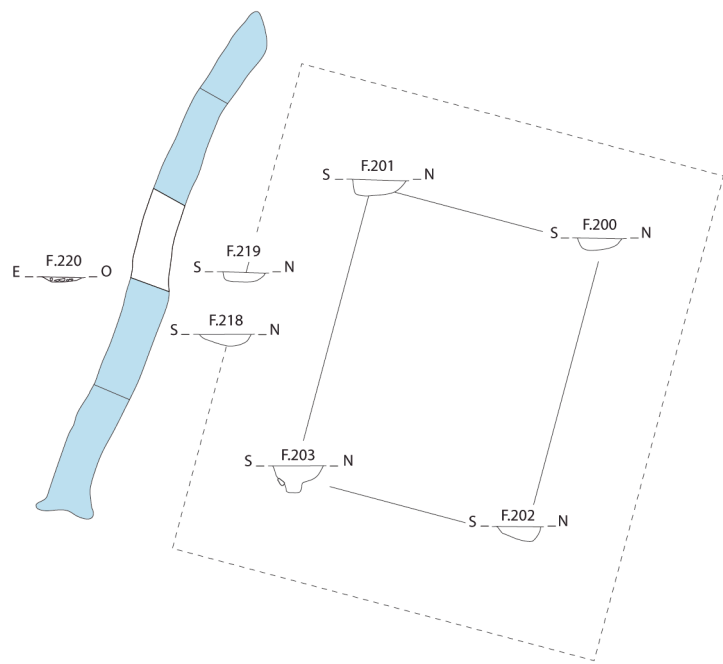

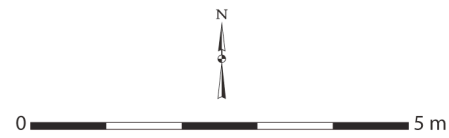
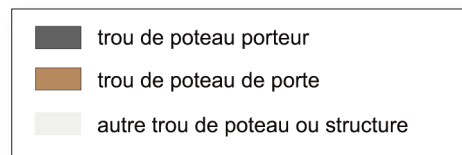

Ruillé-le-Gravelais, les Guimbertières  
Cat. 320 (E55)

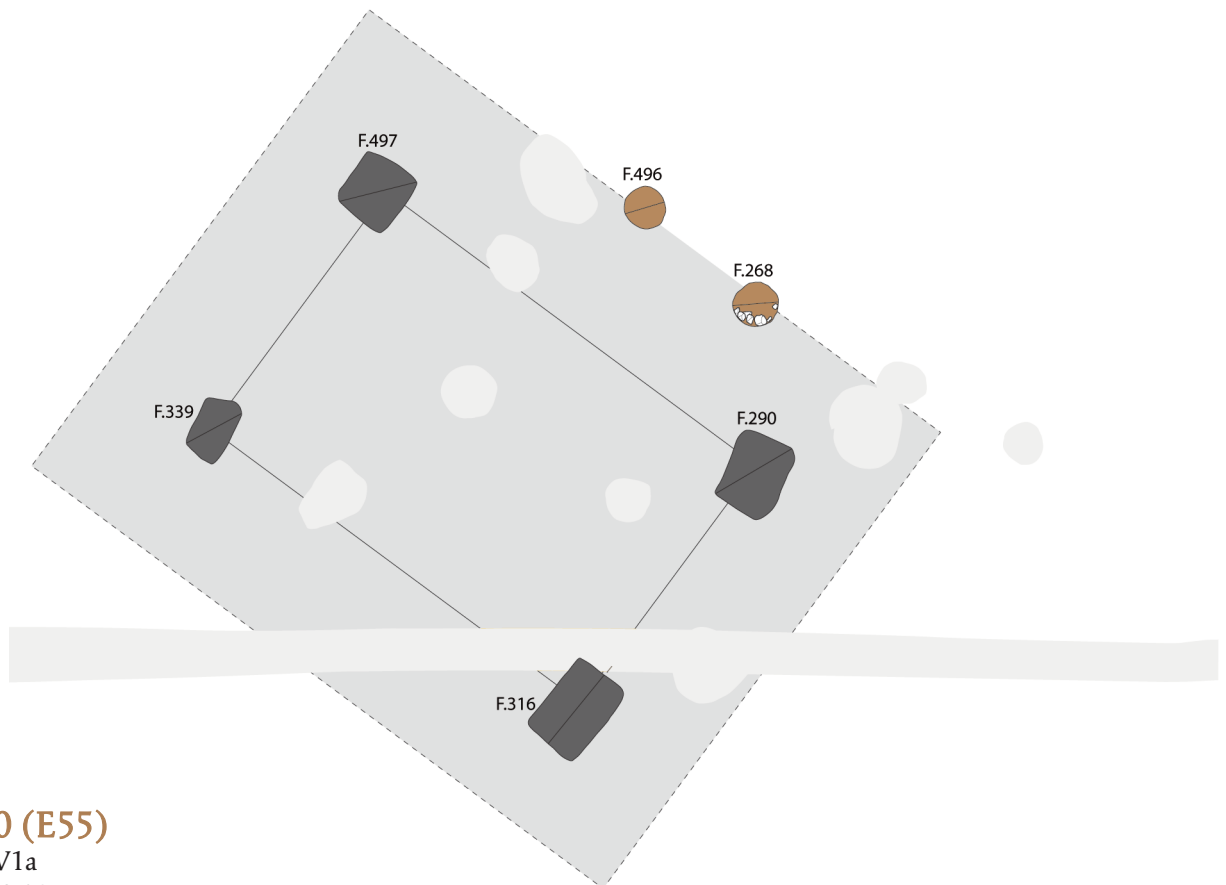

### Cat. 320 (E55)

Type : GIV1a

N° site : 53-08

Ruillé-le-Gravelais, les Guimbertières

Phase 3 ; datation : -150/-30

Nature du site : établissement rural ; position du bâtiment : enclos secondaire

Module porteur (en m) : larg. : 3,85 ; long. : 6,05 ; superficie : 23,29 m<sup>2</sup>

Trou de poteau porteur (en cm) : 85 x 80 ; prof. : 53 ; dimension du négatif (en cm) : 36 ;

forme du poteau : indéterminée

Dimensions hors tout du bâtiment (en m) : 7,50 x 9,80 ; superficie : 74 m<sup>2</sup>

Nombre d'accès : 1 ; largeur porte (en cm) : 190 ; orientation porte : N36°E

Profondeur trou de poteau de porte (en cm) : 27

Négatif montant de porte (en cm) : 21 ; forme des montants : indéterminée

Bibliographie : Nillesse 2015



■ négatif

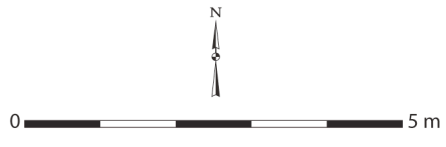

*Ruillé-le-Gravelais, les Guimbertières  
Cat. 320 (E55)*

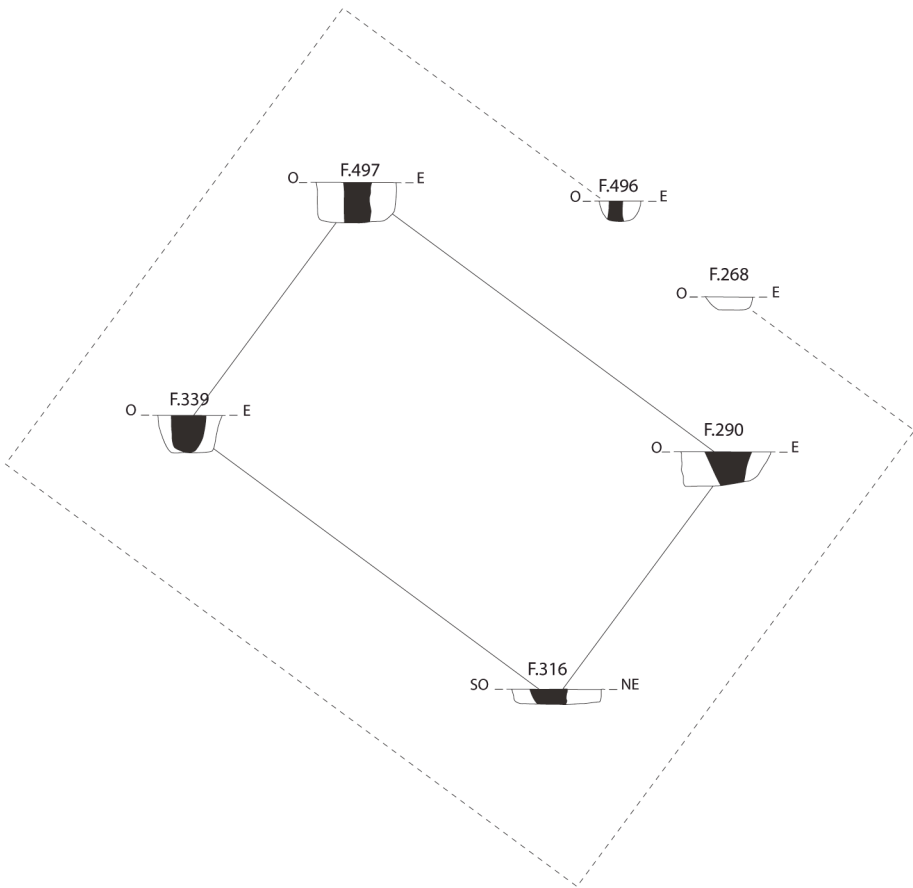

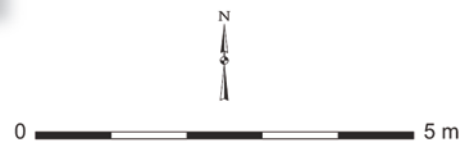
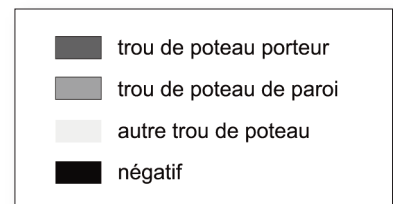

Saint-Denis-du-Maine, la Grillère  
Cat. 321 (Bâtiment 3)

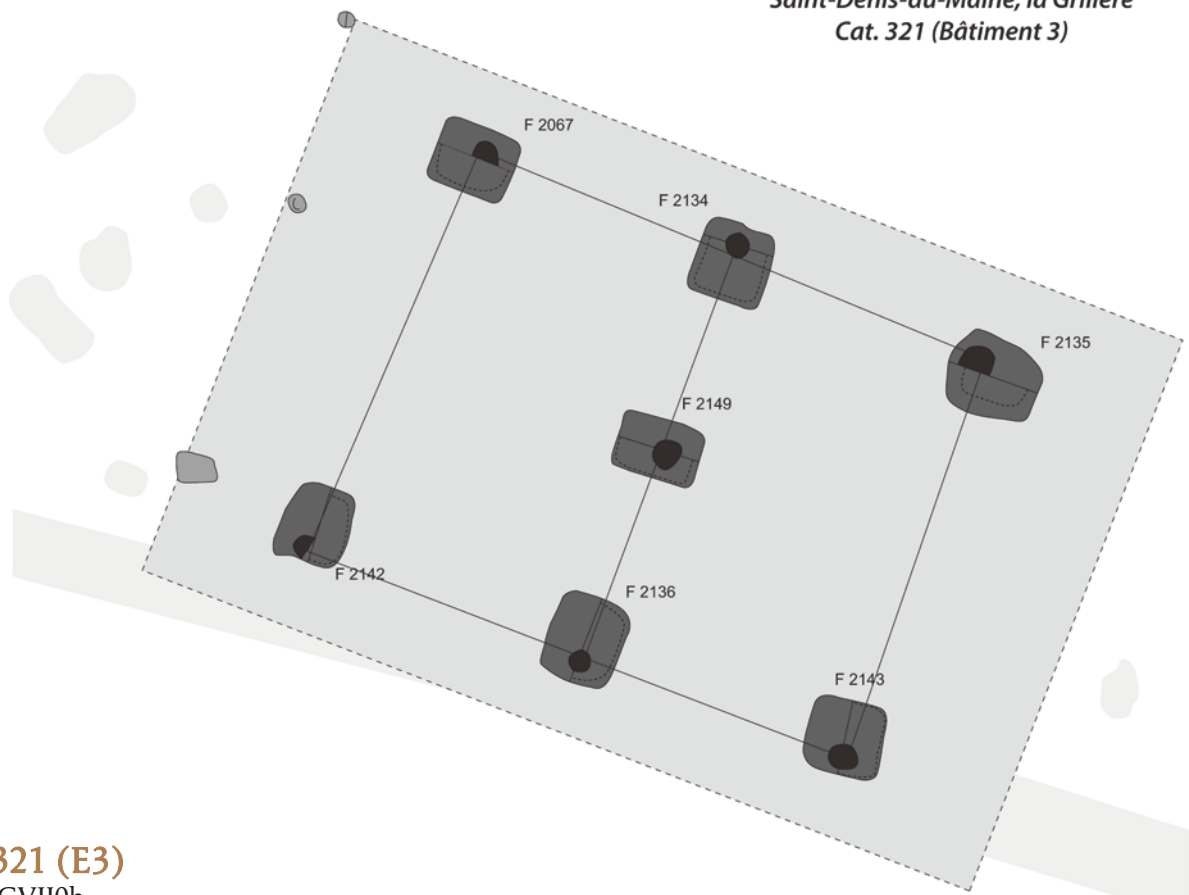

### Cat. 321 (E3)

Type : GVII0b

N° site : 53-09

Saint-Denis-du-Maine, la Grillère

Phase 3 ; datation : -150/-30

Nature du site : établissement rural ; position du bâtiment : enclos principal

Module porteur (en m) : larg. : 5,60 ; long. : 7,40 ; superficie : 41,44 m<sup>2</sup>

Trou de poteau porteur (en cm) : 90 x 110 ; prof. : 60 ; dimension du négatif (en cm) : 40 x 40 ;  
forme du poteau : circulaire

Dimensions hors tout du bâtiment (en m) : 7,80 x 11,70 ; superficie : 91 m<sup>2</sup>

Profondeur éléments de paroi (en cm) : 29 ; nature des structures de la paroi : trous de poteau ?

Bibliographie : Sérís 2015



Saint-Denis-du-Maine, la Grillère  
Cat. 321 (Bâtiment 3)

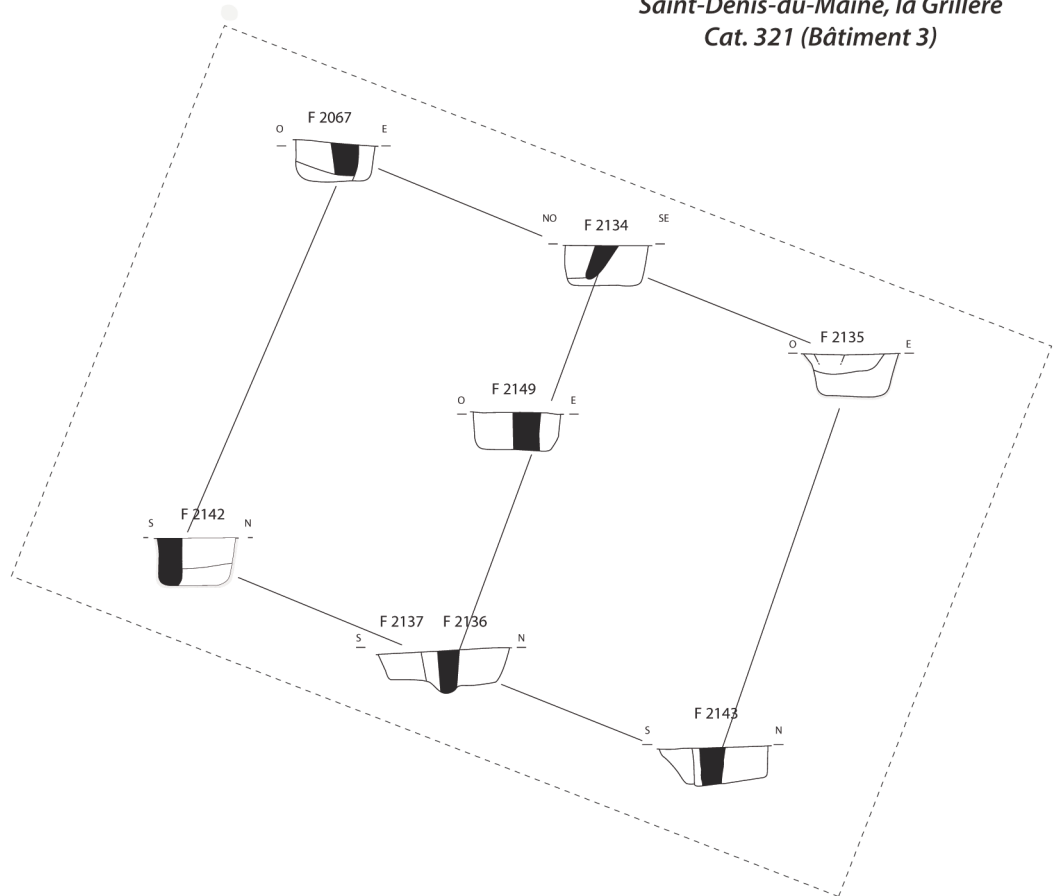

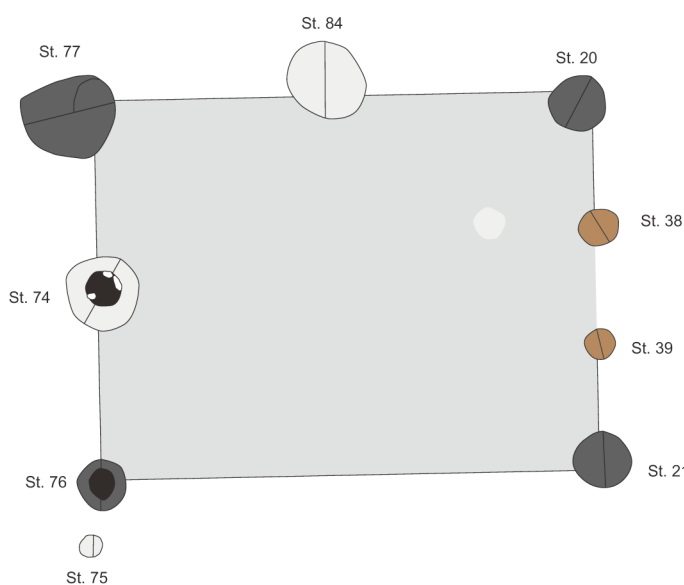
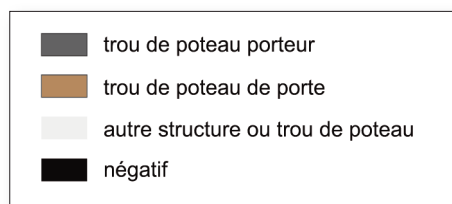
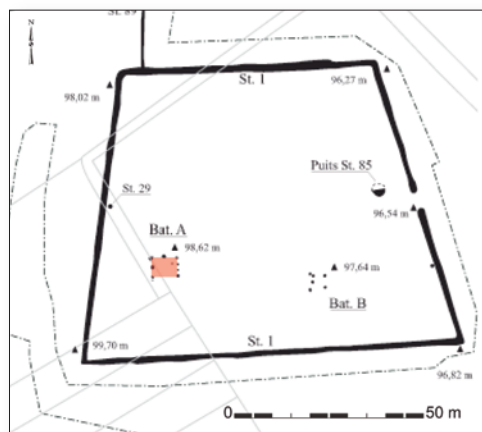

Lavernat, le Vau Blanchard  
Cat. 322 (Bât. A)

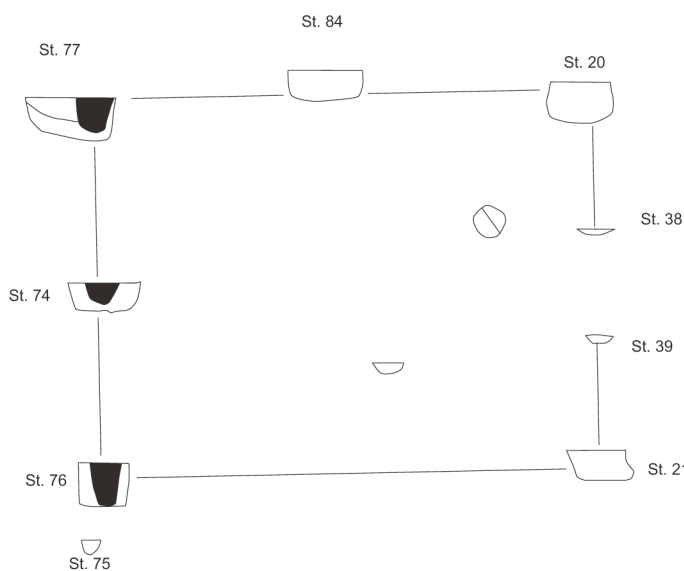

### Cat. 322 (Bât. A)

Type : GIV1a

N° site : 72-01

Lavernat, le Vau Blanchard

Phase 3 ; datation : -130/-30

Nature du site : établissement rural ; position du bâtiment : enclos principal

Module porteur (en m) : larg. : 5,00 ; long. : 6,56 ; superficie : 32,80 m<sup>2</sup>

Trou de poteau porteur (en cm) : 74 x 77 ; prof. : 58 ; dimension du négatif (en cm) : 34 x 42 ;

forme du poteau : circulaire

Dimensions hors tout du bâtiment (en m) : 5,00 x 6,56 ; superficie : 33 m<sup>2</sup>

Nombre d'accès : 1 ; largeur porte (en cm) : 125 ; orientation porte : N91°E

Profondeur trou de poteau de porte (en cm) : 11

Commentaire : deux trous de poteau de moindre profondeur sont placés au centre des côtés ouest et nord et sont probablement des supports intermédiaires.

Bibliographie : Brodeur 2005

**Cat. 323 (Bât B)** (non illustré)

**Type** : MIV1a

**N° site** : 72-02

Vivoin, la Gaudine

Phase 2/3 ; **datation** : -300/-100

**Nature du site** : établissement rural ; **position du bâtiment** : enclos principal

**Module porteur (en m)** : larg. : 3,40 ; long. : 3,73 ; superficie : 12,68 m<sup>2</sup>

**Trou de poteau porteur (en cm)** : 46 x 46 ; prof. : 15

**Nombre d'accès** : 1 ; **largeur porte (en cm)** : 112 ; **orientation porte** : N177°E

**Commentaire** : pas de relevé du bâtiment, plan schématique.

**Bibliographie** : Maguer *et al.* 2003

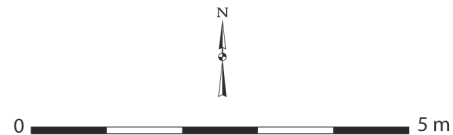
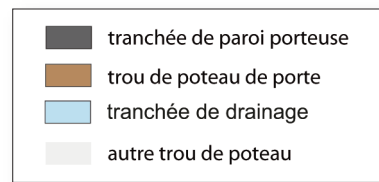
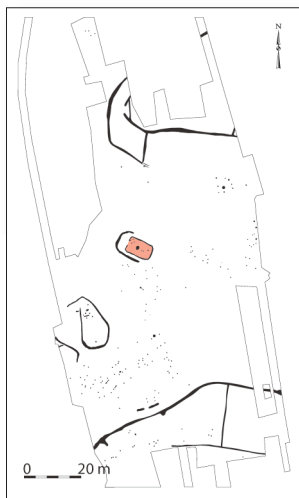

Vivoin, la Petite Nèmerie  
Cat. 324 (Bât. B)

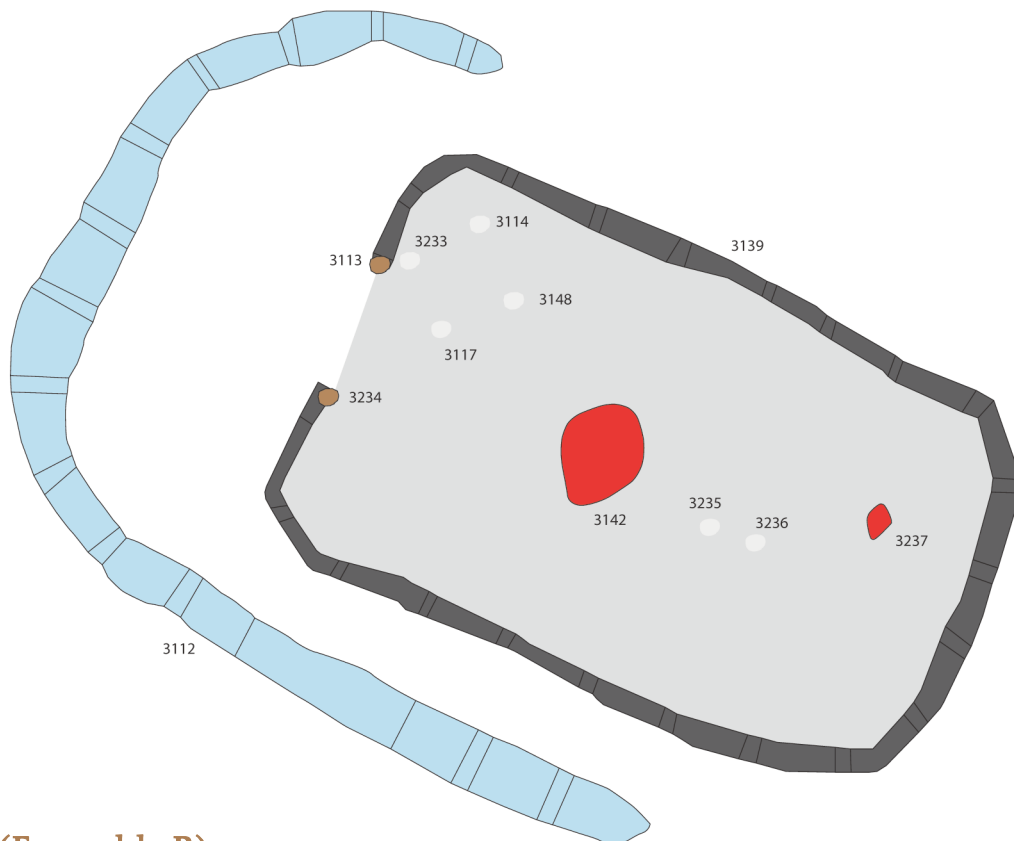

### Cat. 324 (Ensemble B)

Type : G01b

N° site : 72-03

Vivoin, la Petite Nèmerie

Phase 1 ; datation : -500/-400

Nature du site : habitat rural ouvert

Module porteur (en m) : larg. : 5,50 ; long. : 8,80 ; superficie : 48,40 m<sup>2</sup>

Dimensions hors tout du bâtiment (en m) : 5,50 x 8,80 ; superficie : 48 m<sup>2</sup>

Nombre d'accès : 1 ; largeur porte (en cm) : 175 ; orientation porte : N60°O

Profondeur trou de poteau de porte (en cm) : 10

Profondeur éléments de paroi (en cm) : 10 ; nature des structures de la paroi : tranchée de fondation

Bibliographie : Aubry *et al.* 1999

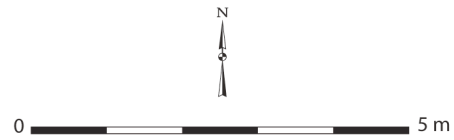
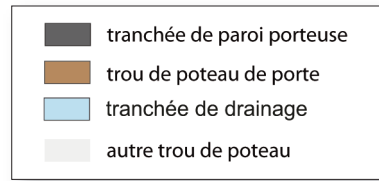
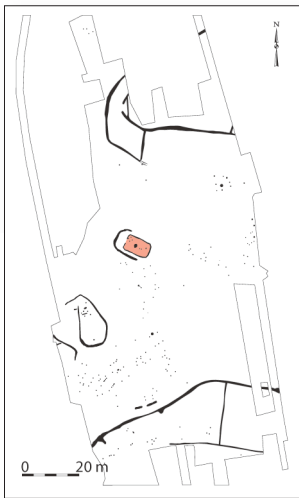

Vivoin, la Petite Nèmerie  
Cat. 324 (Bât. B)

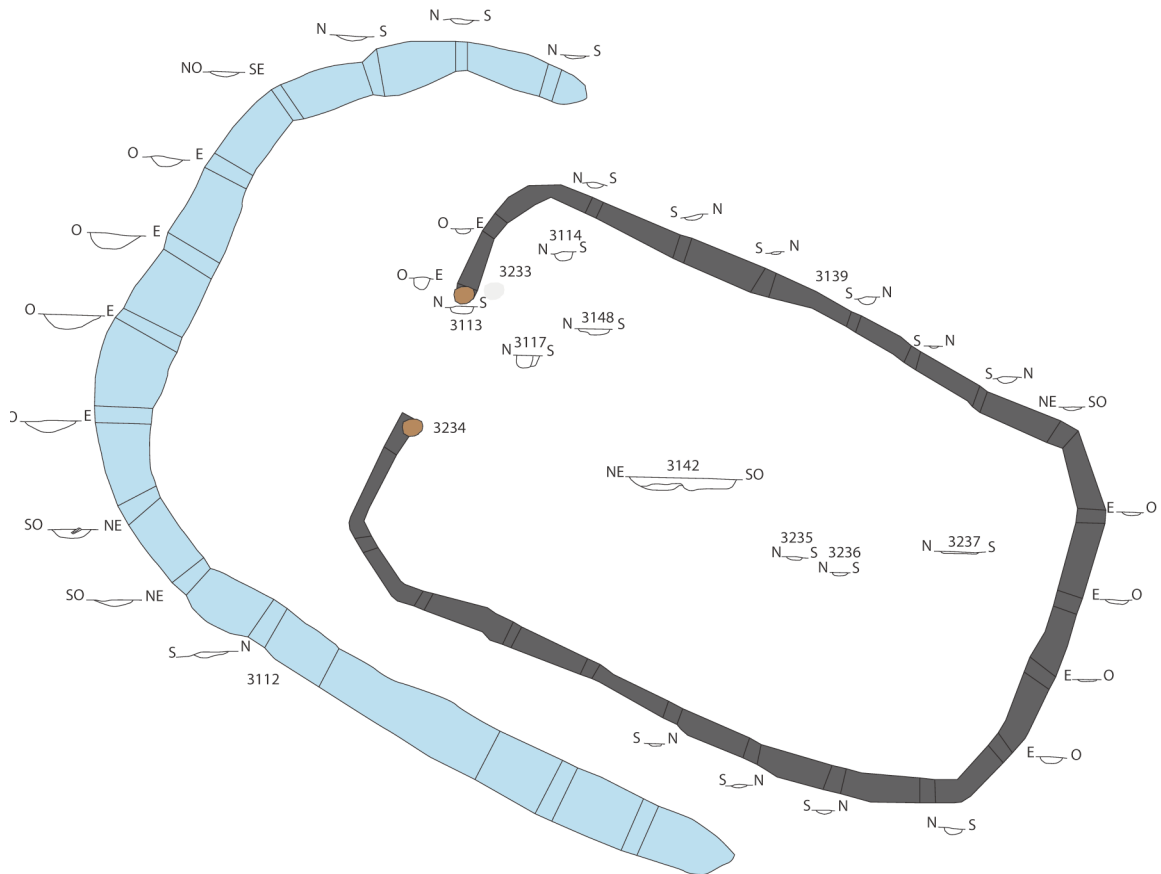

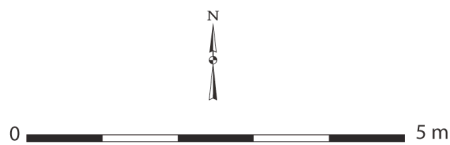
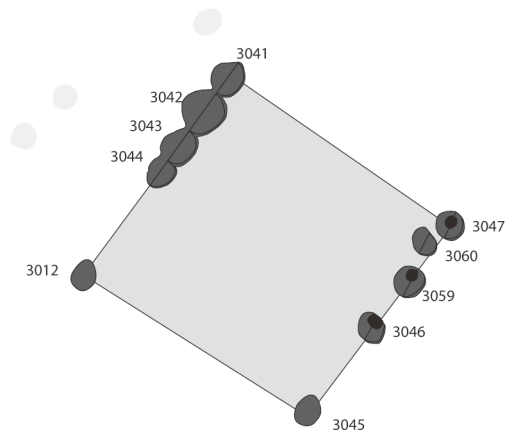
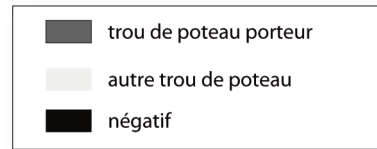
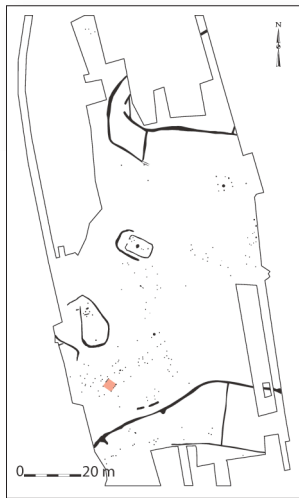

Vivoin, la Petite Nèmerie  
Cat. 325 (Bât. C)

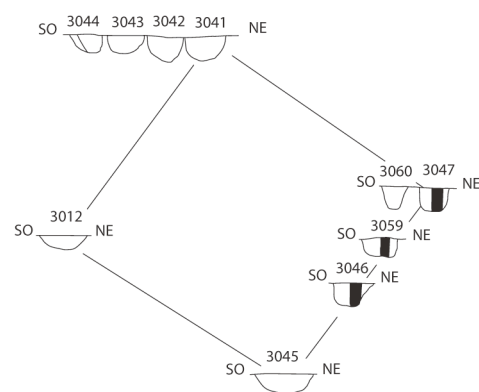

### Cat. 325 (Ensemble C)

Type : MX0a

N° site : 72-03

Vivoin, la Petite Nèmerie

Phase 1 ; datation : -500/-400

Nature du site : habitat rural ouvert

Module porteur (en m) : larg. : 3,10 ; long. : 3,30 ; superficie : 10,23 m<sup>2</sup>

Trou de poteau porteur (en cm) : 60 x 60 ; prof. : 35 ;

dimension du négatif (en cm) : 13 x 13 ; forme du poteau : équarrie

Commentaire : il s'agit sans doute d'un édifice de type VI renforcé postérieurement.

Bibliographie : Aubry *et al.* 1999

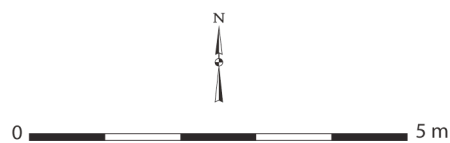
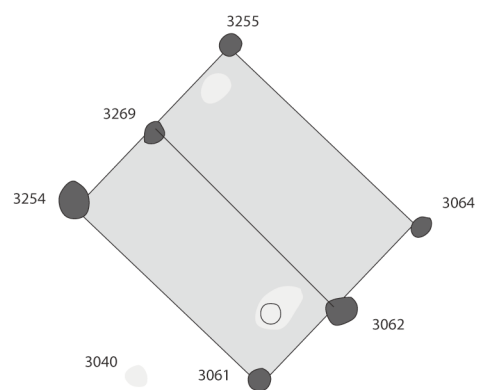
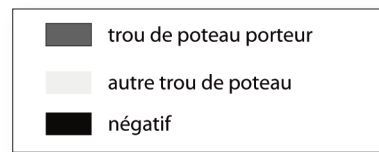
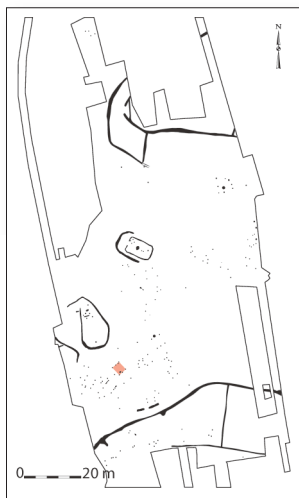

Vivoin, la Petite Nèmerie  
Cat. 326 (Bât. D)

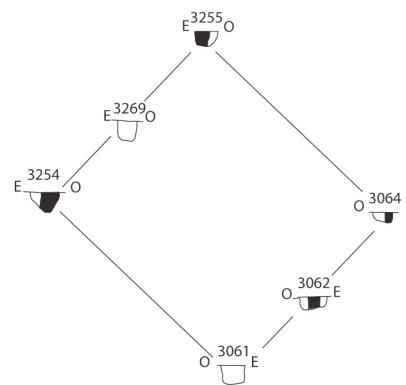

### Cat. 326 (Ensemble D)

Type : MVI0a

N° site : 72-03

Vivoin, la Petite Nèmerie

Phase 1 ; datation : -500/-400

Nature du site : habitat rural ouvert

Module porteur (en m) : larg. : 3,00 ; long. : 3,60 ; superficie : 10,80 m<sup>2</sup>

Trou de poteau porteur (en cm) : 39 x 39 ; prof. : 30 ; dimension du négatif (en cm) : 18 ;

forme du poteau : indéterminée

Bibliographie : Aubry *et al.* 1999

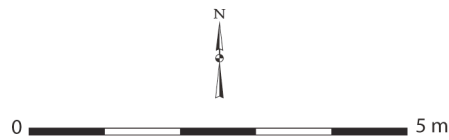
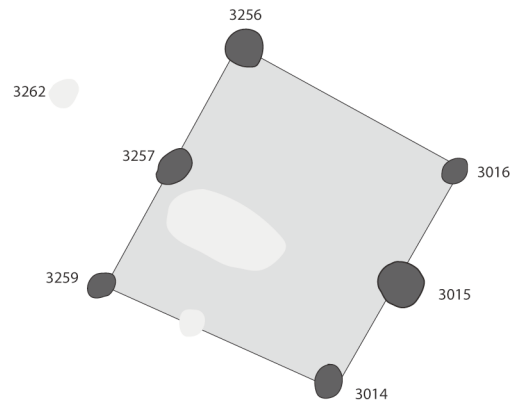
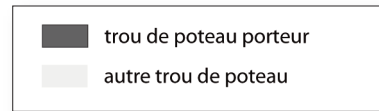
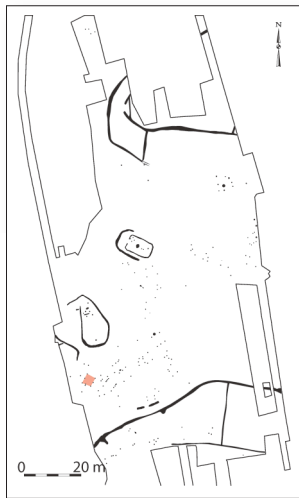

Vivoin, la Petite Nèmerie  
Cat. 327 (Bât. E)

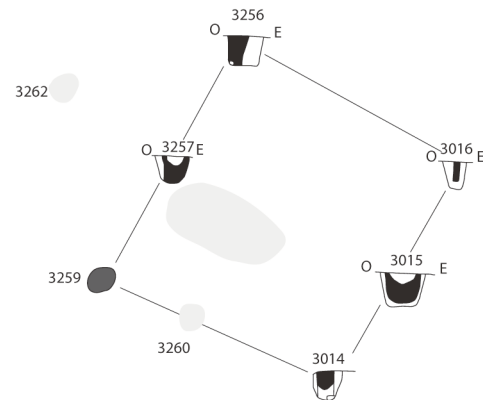

### Cat. 327 (Ensemble E)

Type : MVI0a

N° site : 72-03

Vivoin, la Petite Nèmerie

Phase 1 ; datation : -500/-400

Nature du site : habitat rural ouvert

Module porteur (en m) : larg. : 3,33 ; long. : 3,50 ; superficie : 11,66 m<sup>2</sup>

Trou de poteau porteur (en cm) : 60 x 60 ; prof. : 45 ;

dimension du négatif (en cm) : 47 x 47 ; forme du poteau : circulaire

Bibliographie : Aubry *et al.* 1999

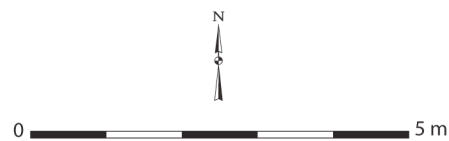
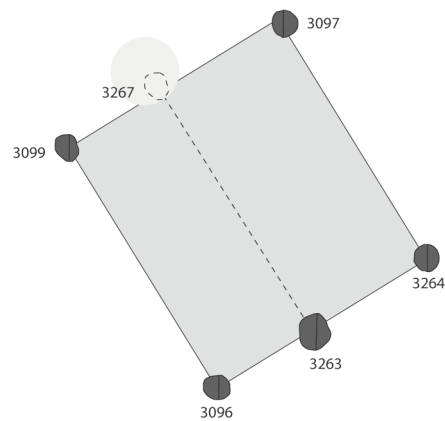
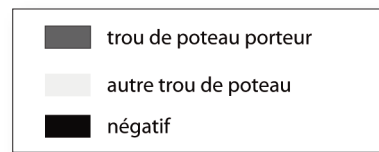
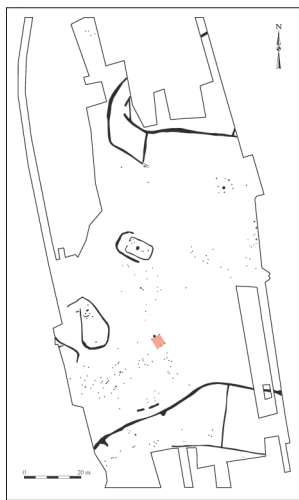

Vivoin, la Petite Nèmerie  
Cat. 328 (Bât. G)

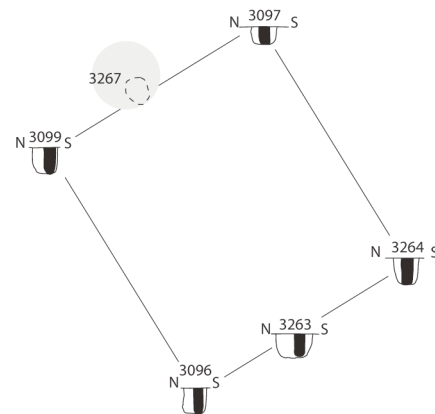

### Cat. 328 (Ensemble G)

Type : MVI0a

N° site : 72-03

Vivoin, la Petite Nèmerie

Phase 1 ; datation : -500/-400

Nature du site : habitat rural ouvert

Module porteur (en m) : larg. : 3,30 ; long. : 3,80 ; superficie : 12,54 m<sup>2</sup>

Trou de poteau porteur (en cm) : ? x 50 ; prof. : 48 ; dimension du négatif (en cm) : 19 ;

forme du poteau : indéterminée

Commentaire : trou de poteau ayant livré des graines. La fosse 3267 masque probablement le pendant du TP 3263.

Bibliographie : Aubry *et al.* 1999

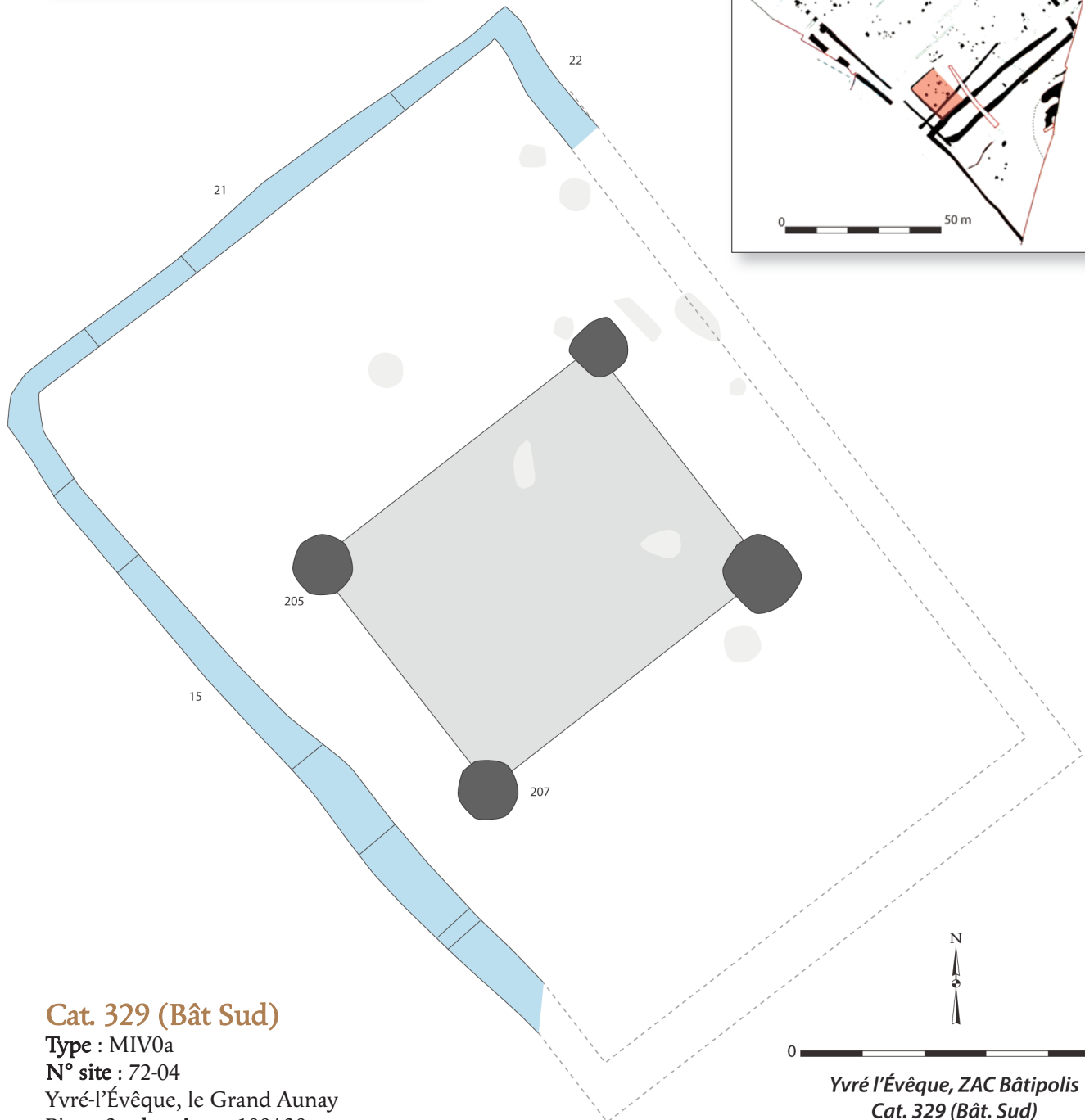
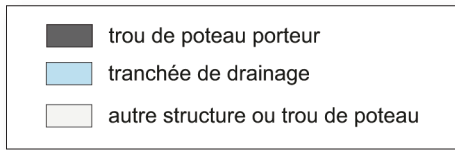

**Cat. 329 (Bât Sud)**

Type : MIV0a

N° site : 72-04

Yvré-l'Évêque, le Grand Aunay

Phase 3 ; datation : -100/-30

Nature du site : habitat aristocratique ;

position du bâtiment : enclos principal

Module porteur (en m) : larg. : 4,60 ; long. : 5,70 ; superficie : 26,22 m<sup>2</sup>

Trou de poteau porteur (en cm) : 97 x 99 ; prof. : 21

Commentaire : les trous de poteau sont très arasés. Un fossé de drainage délimite une superficie de 132 m<sup>2</sup> en périphérie du bâtiment.

Bibliographie : Vacher 1999 ; Vacher, Bernard 2003

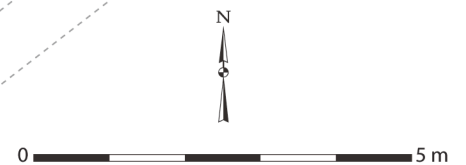

Yvré l'Évêque, ZAC Bâtipolis  
Cat. 329 (Bât. Sud)

- trou de poteau porteur
- tranchée de drainage
- autre structure ou trou de poteau

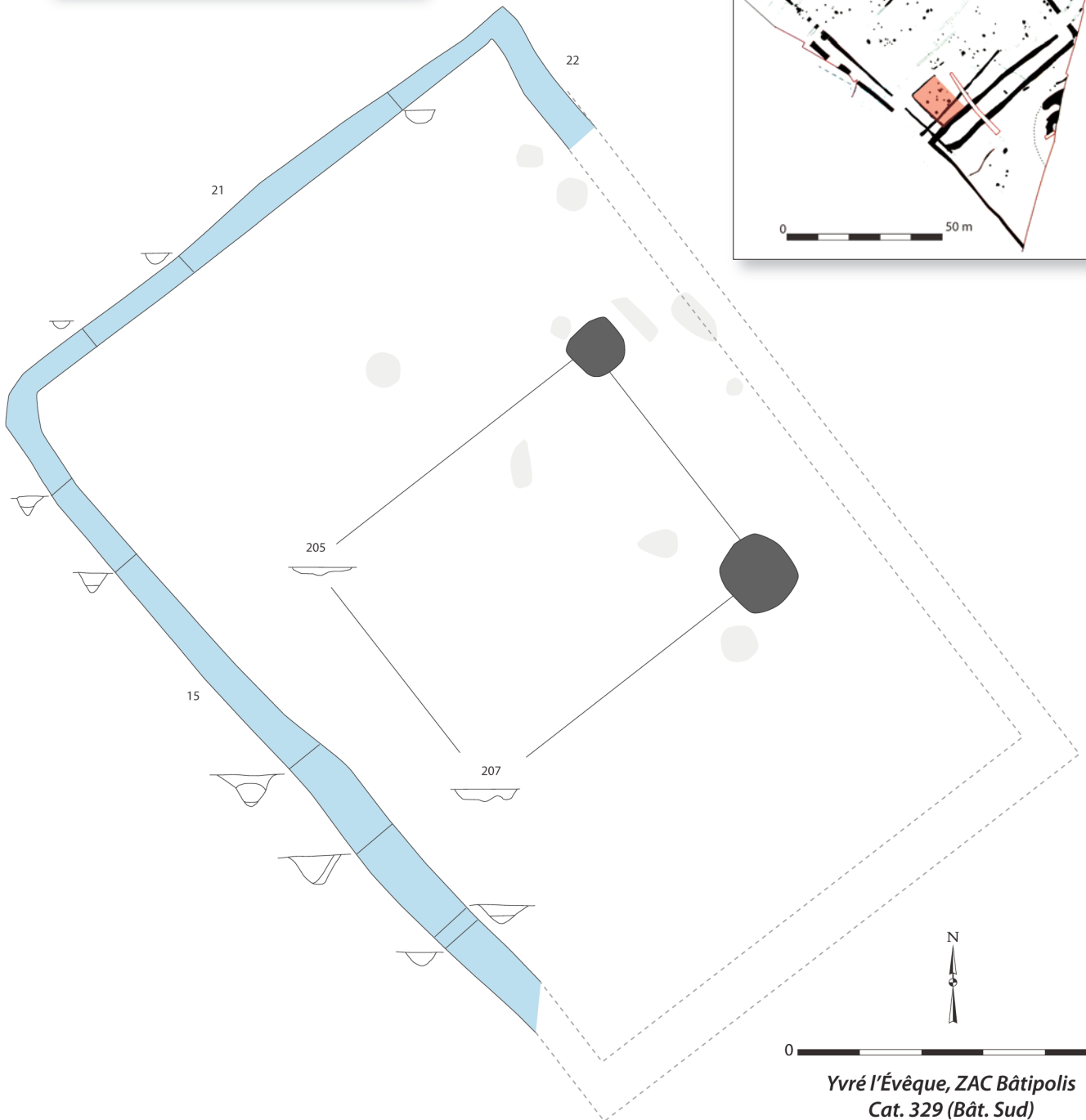

Yvré l'Évêque, ZAC Bâtipolis  
Cat. 329 (Bât. Sud)

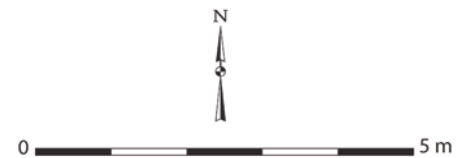
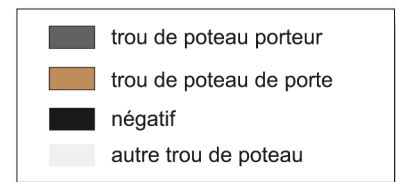

Aubigny, La Pâquerie  
Cat. 330 (Bât 1a)

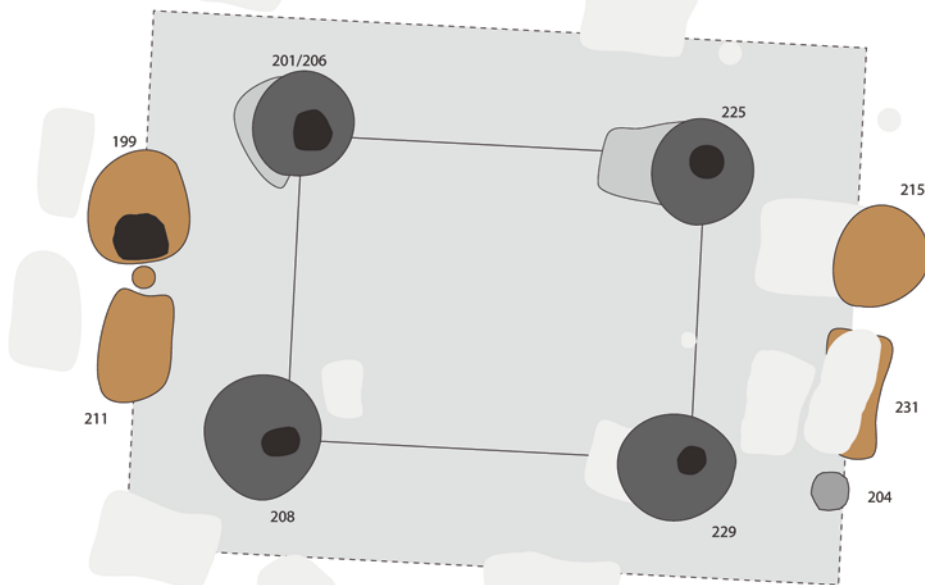

### Cat. 330 (Bât 1a)

Type : GIV2a

N° site : 85-01

Aubigny, la Pâquerie

Phase 3 ; **datation** : -150/-60

**Nature du site** : habitat aristocratique ; **position du bâtiment** : enclos principal

**Module porteur (en m)** : larg. : 4,02 ; long. : 5,30 ; superficie : 21,31 m<sup>2</sup>

**Trou de poteau porteur (en cm)** : 145 x 205 ; prof. : 105 ; **dimension du négatif (en cm)** : 51 x 53 ;

**forme du poteau** : équarrie

**Dimensions hors tout du bâtiment (en m)** : 9,58

**Nombre d'accès** : 2 ; **orientation porte 1** : N93°E ; **orientation porte 2** : N87°O

**Profondeur trou de poteau de porte (en cm)** : 40

**Négatif montant de porte (en cm)** : 61 ; 73 ; **forme des montants** : circulaire

**Commentaire** : pas de négatif dans les trous de poteau des entrées et fosses oblongues ne permettant pas de mesurer la largeur des portes.

**Bibliographie** : Pétorin *et al.* 2013



■ négatif

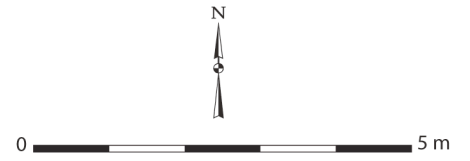

Aubigny, La Pâquerie  
Cat. 330 (Bât la)

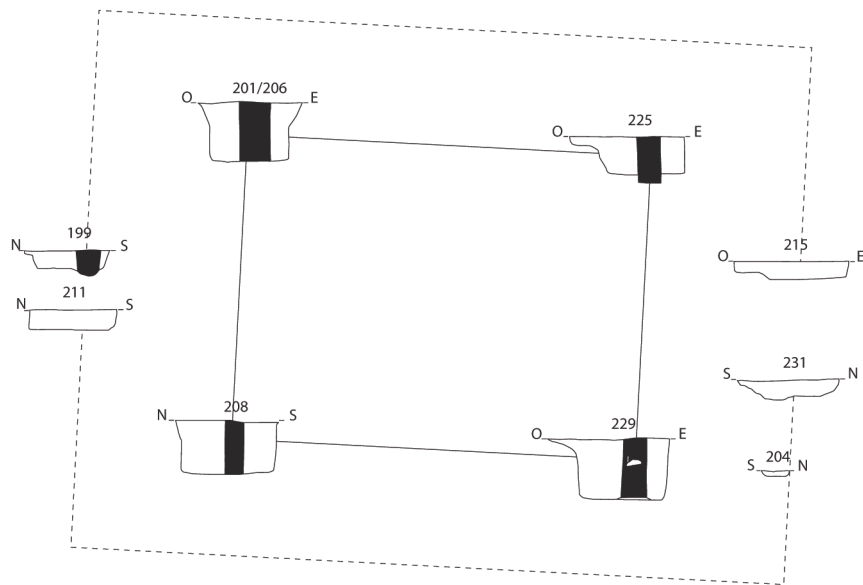

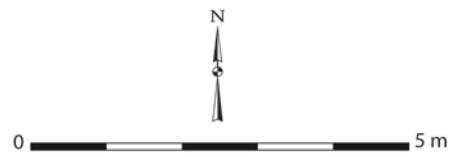

Aubigny, La Pâquerie  
Cat. 331 (Bât Ib)

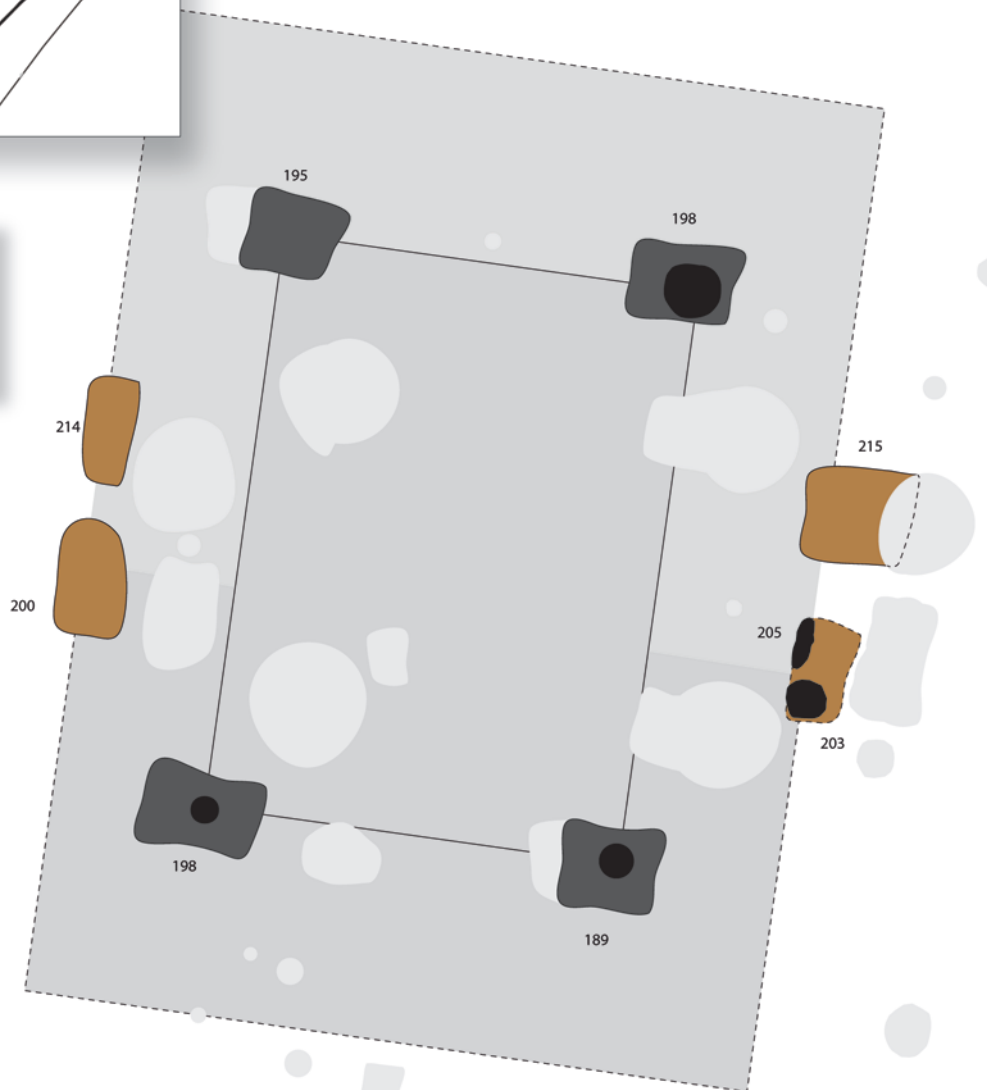
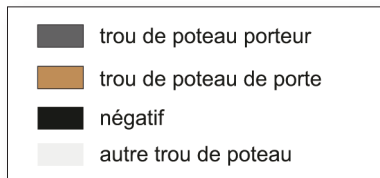

### Cat. 331 (Bât Ib)

Type : GIV2a

N° site : 85-01

Aubigny, la Pâquerie

Phase 3 ; datation : -125/+20

Nature du site : habitat aristocratique ;

position du bâtiment : enclos principal

Module porteur (en m) : larg. : 5,52 ; long. : 7,69 ; superficie : 42,45 m<sup>2</sup>

Trou de poteau porteur (en cm) : 120 x 185 ; prof. : 55 ;

dimension du négatif (en cm) : 71 x 74 ; forme du poteau : circulaire

Dimensions hors tout du bâtiment (en m) : 9,81 x ?

Nombre d'accès : 2 ; orientation porte 1 : N83°O ; orientation porte 2 : N97°E

Profondeur trou de poteau de porte (en cm) : 40

Négatif montant de porte (en cm) : 21 ; 69 ; forme des montants : oblongue

Commentaire : problème de datation évident. Il s'agit ici d'une reconstruction du premier bâtiment. Présence de fragments de TN et de tessons d'amphore P1 dans le comblement des poteaux.

Bibliographie : Pétorin *et al.* 2013

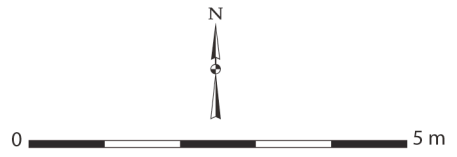

Aubigny, La Pâquerie  
Cat. 331 (Bât Ib)

■ négatif

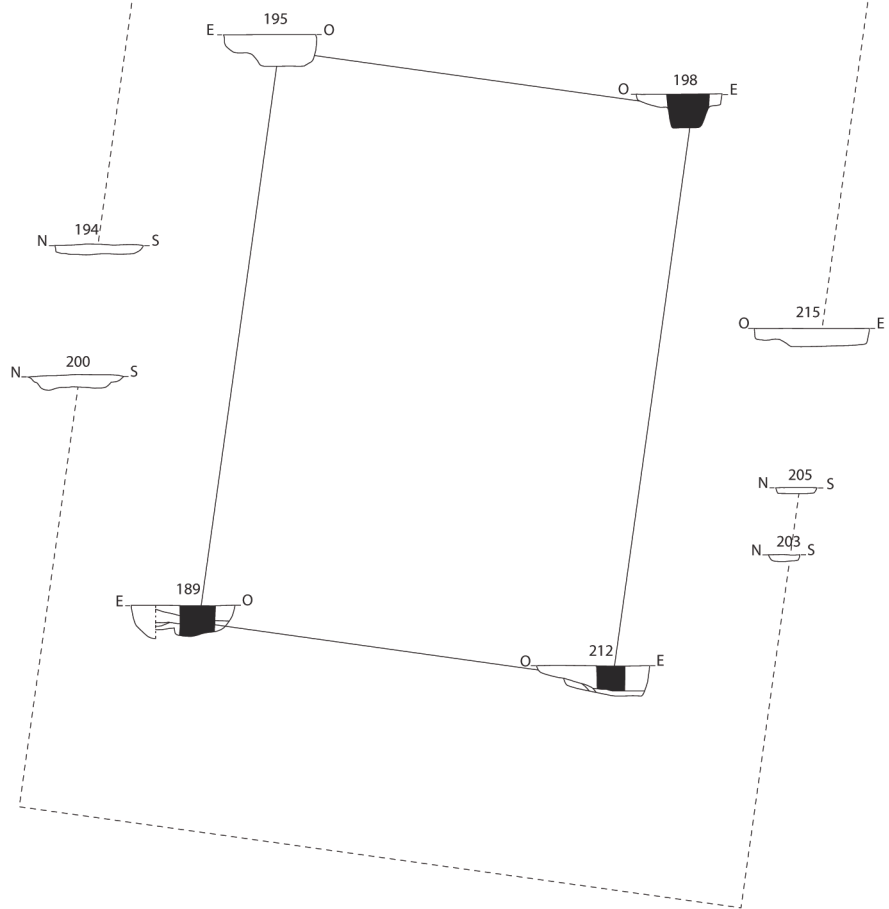

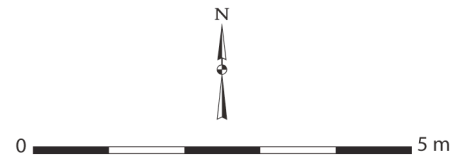
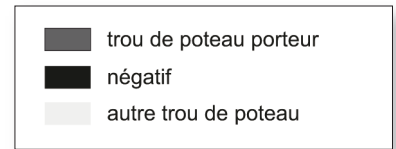

Aubigny, La Pâquerie  
Cat. 332 (Bât VII)

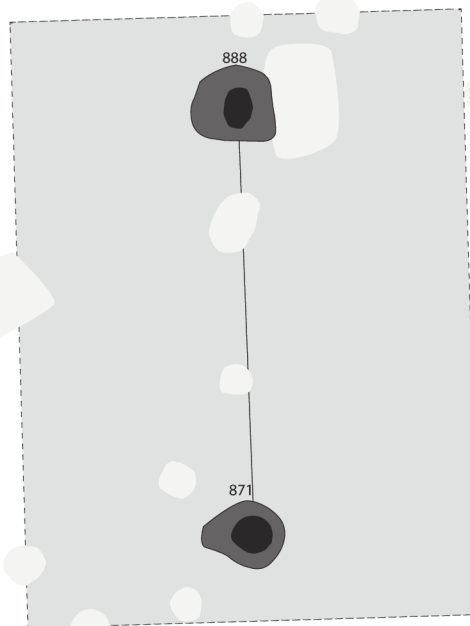

### Cat. 332 (BâtVII)

Type : MII0a

N° site : 85-01

Aubigny, la Pâquerie

Phase 3 ; datation : -200/-125

Nature du site : habitat aristocratique ; position du bâtiment : enclos principal

Module porteur (en m) : long. : 5,65

Trou de poteau porteur (en cm) : 106 x 111 ; prof. : 74 ;

dimension du négatif (en cm) : 48 x 53 ; forme du poteau : équarrie

Bibliographie : Pétorin *et al.* 2013



■ négatif

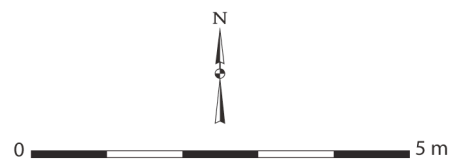

*Aubigny, La Pâquerie*  
*Cat. 332 (Bât VII)*

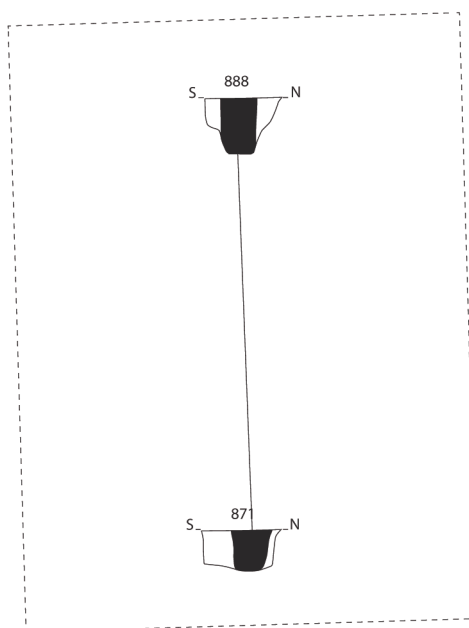

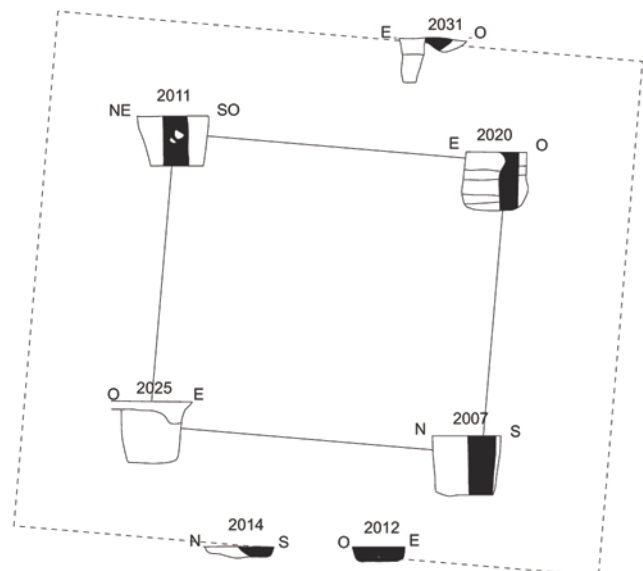
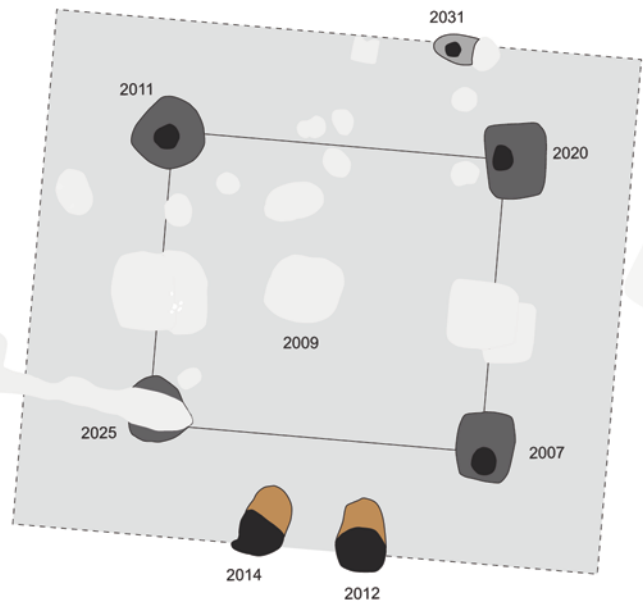
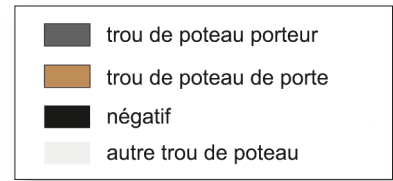
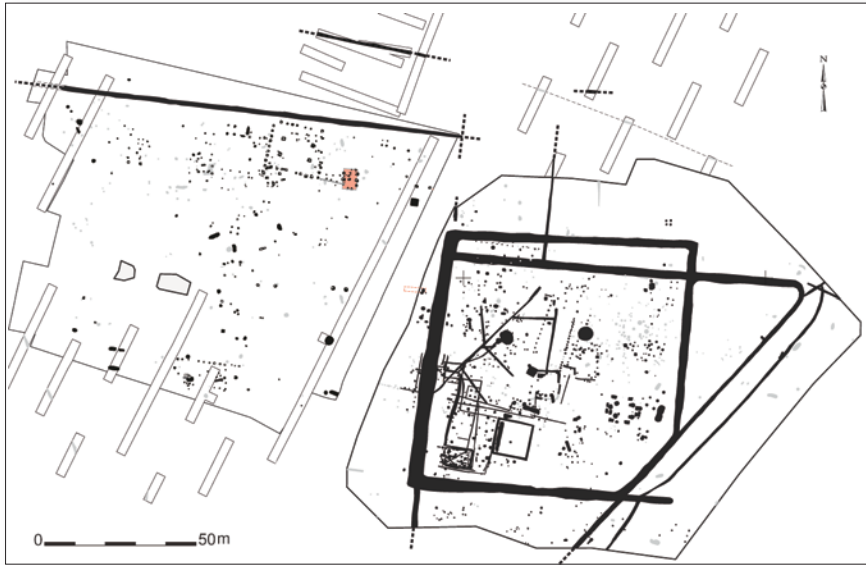

### Cat. 333 (BâtXXa)

Type : GIV1a

N° site : 85-01

Aubigny, la Pâquerie

Phase 3 ; datation : -125/-30

Nature du site : habitat aristocratique ;

position du bâtiment : avant-cour

Module porteur (en m) : larg. : 3,96 ;

long. : 4,46 ; superficie : 17,66 m<sup>2</sup>

Trou de poteau porteur (en cm) : 81 x 100 ;

prof. : 82 ; dimension du négatif (en cm) :

33 x 37 ; forme du poteau : équarrie

Dimensions hors tout du bâtiment (en m) :

6,80 x 7,75 ; superficie : 53 m<sup>2</sup>

Nombre d'accès : 1 ; largeur porte (en cm) : 76 ;

orientation porte : N5°E

Profondeur trou de poteau de porte (en cm) : 20

Négatif montant de porte (en cm) : 59 ; 67 ;

forme des montants : circulaire

Bibliographie : Pétorin *et al.* 2016

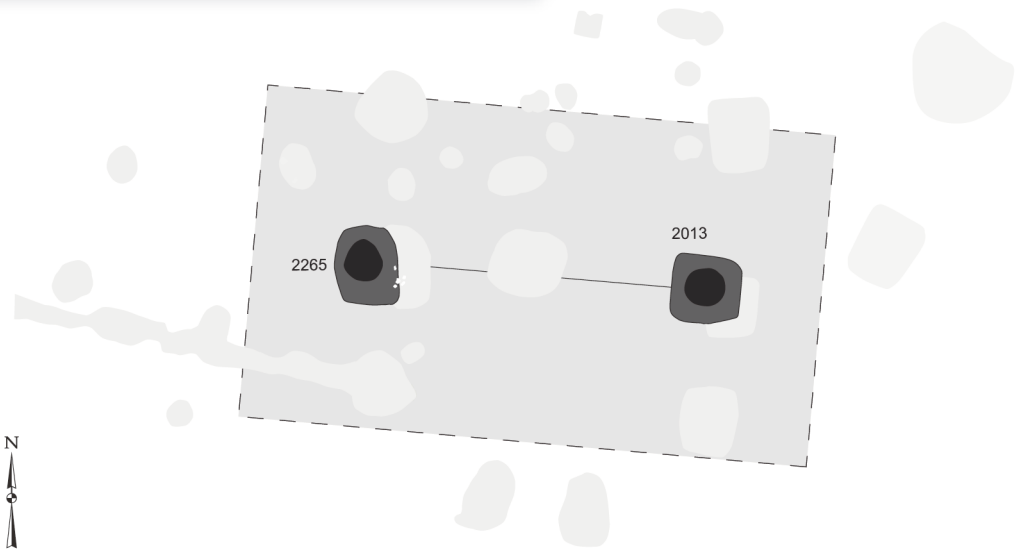
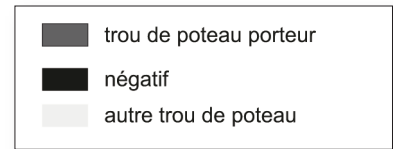

Aubigny, La Pâquerie  
Cat. 334 (Bât XXb)

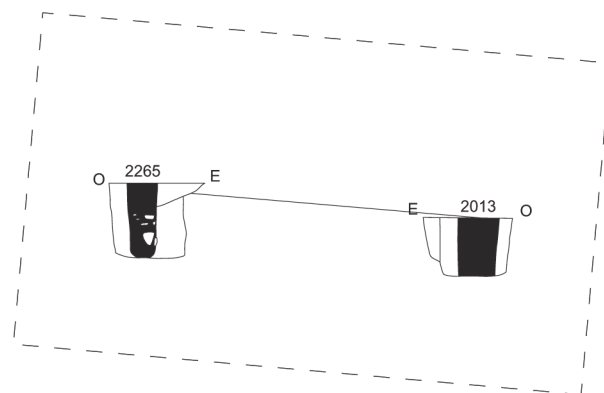

### Cat. 334 (BâtXXb)

Type : MII0a

N° site : 85-01

Aubigny, la Pâquerie

Phase 3 ; datation : -200/-125

Nature du site : habitat aristocratique ;

position du bâtiment : avant-cour

Module porteur (en m) : long. : 4,58

Trou de poteau porteur (en cm) : 85 x 105 ; prof. : 100 ;

dimension du négatif (en cm) : 51 x 55 ; forme du poteau : circulaire

Bibliographie : Pétorin *et al.* 2016

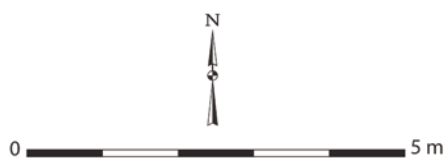
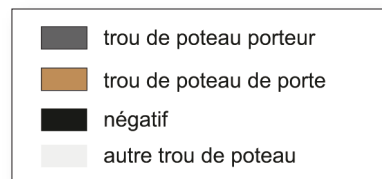

Aubigny, La Pâquerie  
Cat. 335 (Bât XXIa)

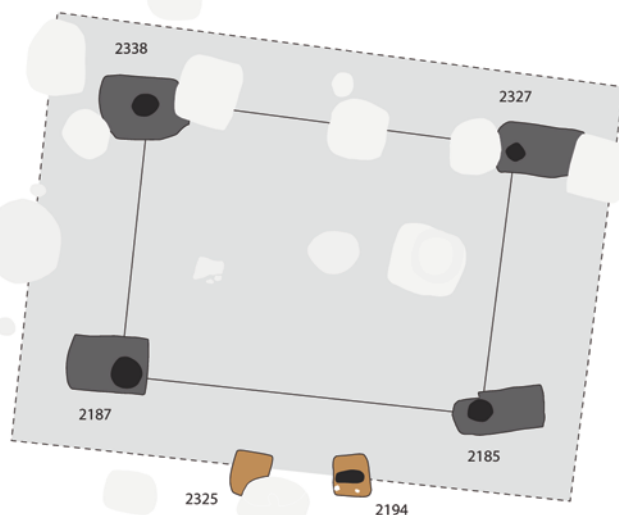

### Cat. 335 (Bât XXIa)

Type : GIV1a

N° site : 85-01

Aubigny, la Pâquerie

Phase 3 ; datation : -125/-30

Nature du site : habitat aristocratique ;

position du bâtiment : avant-cour

Module porteur (en m) : larg. : 3,60 ; long. : 4,83 ;  
superficie : 17,39 m<sup>2</sup>

Trou de poteau porteur (en cm) : 85 x 119 ;  
prof. : 64 ; dimension du négatif (en cm) : 41 x 42 ;  
forme du poteau : circulaire

Dimensions hors tout du bâtiment (en m) :  
5,58 x 7,54 ; superficie : 42 m<sup>2</sup>

Nombre d'accès : 1 ; largeur porte (en cm) : 120 ;  
orientation porte : N175°O

Profondeur trou de poteau de porte (en cm) : 23

Négatif montant de porte (en cm) : 18 ; 38 ;

forme des montants : oblongue

Bibliographie : Pétorin *et al.* 2016

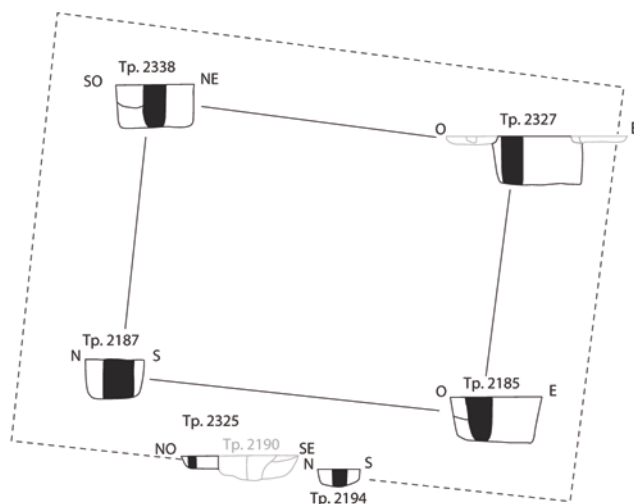

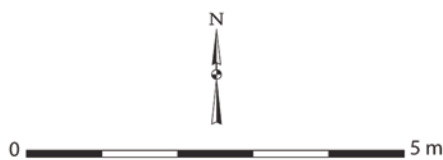

Aubigny, La Pâquerie  
Cat. 336 (Bât XXIb)

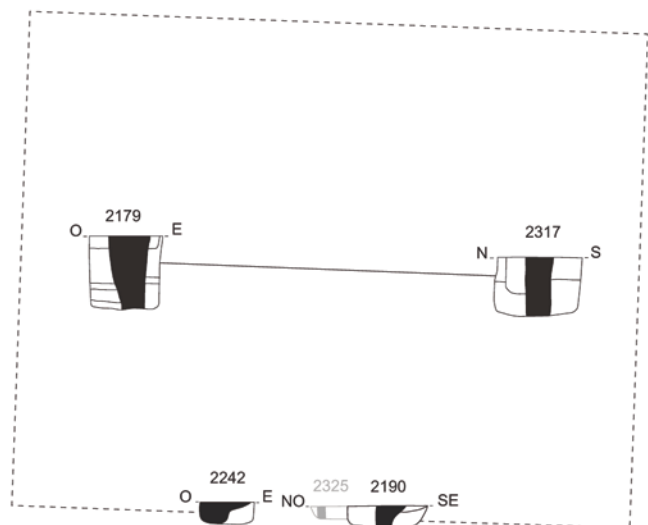
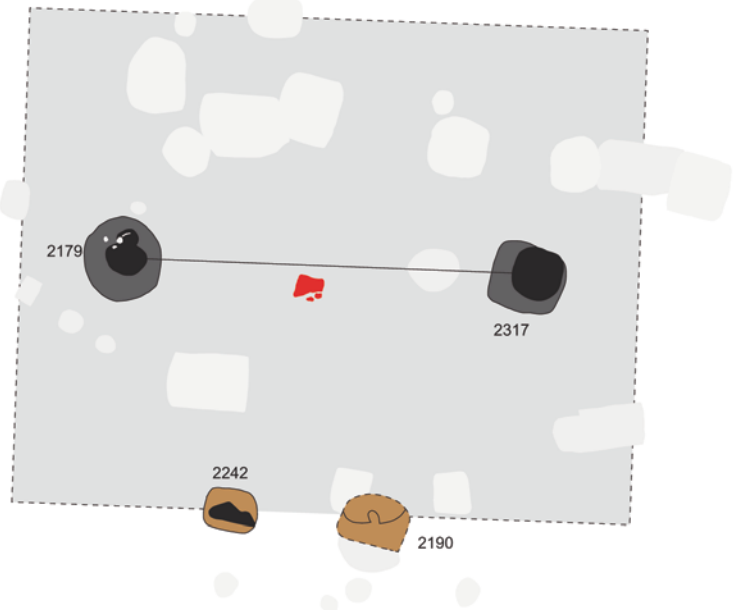

### Cat. 336 (BâtXXIb)

Type : GII1a

N° site : 85-01

Aubigny, la Pâquerie

Phase 3 ; datation : -200/-125

Nature du site : habitat aristocratique ;

position du bâtiment : avant-cour

Module porteur (en m) : long. : 5,34

Trou de poteau porteur (en cm) : 102 x 112 ;

prof. : 97 ; dimension du négatif (en cm) : 69 x 71 ;

forme du poteau : circulaire

Dimensions hors tout du bâtiment (en m) :

8,17 x 6,50 ; superficie : 53 m<sup>2</sup>

Nombre d'accès : 1 ; largeur porte (en cm) : 115 ;

orientation porte : N174°O

Profondeur trou de poteau de porte (en cm) : 33

Négatif montant de porte (en cm) : 25 ; 63 ;

forme des montants : oblongue

Bibliographie : Pétorin *et al.* 2016

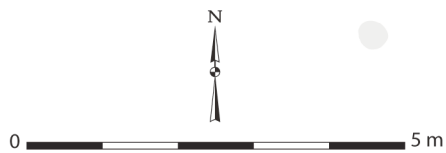
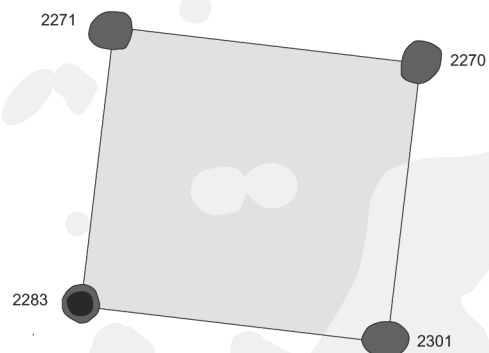
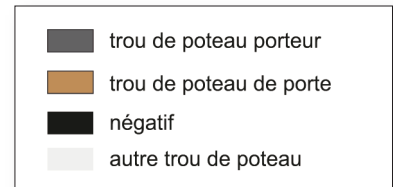

Aubigny, La Pâquerie  
Cat. 337 (Bât XXIIIa)

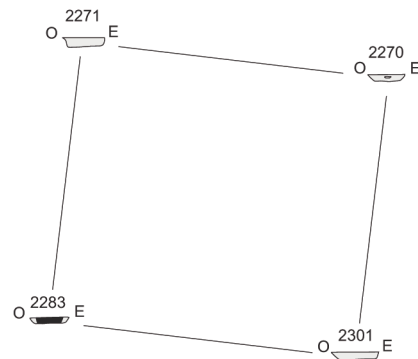

### Cat. 337 (Bât XXIIIa)

Type : MIV0a

N° site : 85-01

Aubigny, la Pâquerie

Phase 3 ; datation : -125/-30

Nature du site : habitat aristocratique ;

position du bâtiment : avant-cour

Module porteur (en m) : larg. : 3,71 ; long. : 4,08 ; superficie : 15,14 m<sup>2</sup>

Trou de poteau porteur (en cm) : 53 x 56 ; prof. : 13 ;

dimension du négatif (en cm) : 32 x 33 ; forme du poteau : circulaire

Bibliographie : Pétorin *et al.* 2016

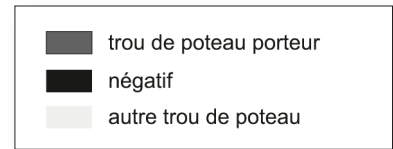

Aubigny, La Pâquerie  
Cat. 338 (Bât XXIIIb)

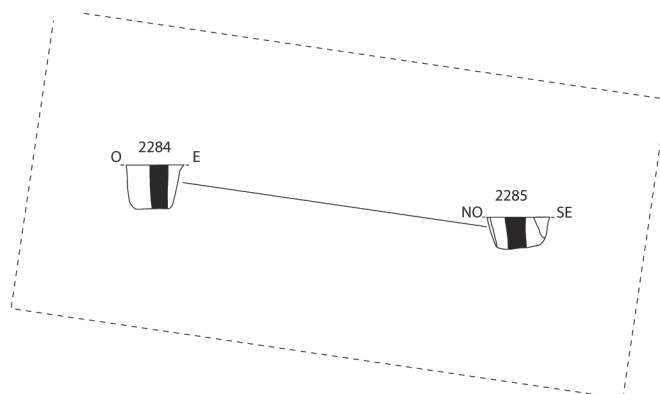

### Cat. 338 (BâtXXIIIb)

Type : MII0a

N° site : 85-01

Aubigny, la Pâquerie

Phase 3 ; datation : -200/-125

Nature du site : habitat aristocratique ;

position du bâtiment : avant-cour

Module porteur (en m) : long. : 4,56

Trou de poteau porteur (en cm) : 80 x 84 ; prof. : 57 ;

dimension du négatif (en cm) : 31 x 39 ; forme du poteau : circulaire

Bibliographie : Pétorin *et al.* 2016

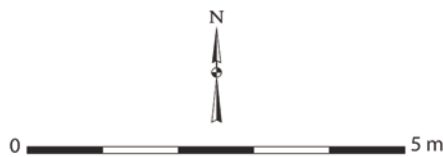
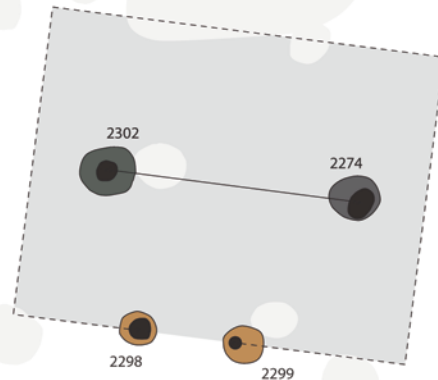
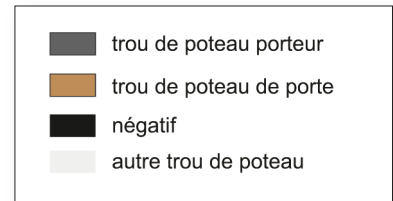

Aubigny, La Pâquerie  
Cat. 339 (Bât XXIIIc)

### Cat. 339 (Bât XXIIIc)

Type : MII1a

N° site : 85-01

Aubigny, la Pâquerie

Phase 3 ; datation : -200/-125

Nature du site : habitat aristocratique ;

position du bâtiment : avant-cour

Module porteur (en m) : long. : 3,55

Trou de poteau porteur (en cm) : 64 x 74 ; prof. : 62 ;

dimension du négatif (en cm) : 34 x 40 ; forme du poteau : circulaire

Dimensions hors tout du bâtiment (en m) : 4,02 x 5,26 ; superficie : 21 m<sup>2</sup>

Nombre d'accès : 1 ; largeur porte (en cm) : 105 ; orientation porte : N97°E

Profondeur trou de poteau de porte (en cm) : 18

Négatif montant de porte (en cm) : 28 ; forme des montants : circulaire

Bibliographie : Pétorin *et al.* 2016

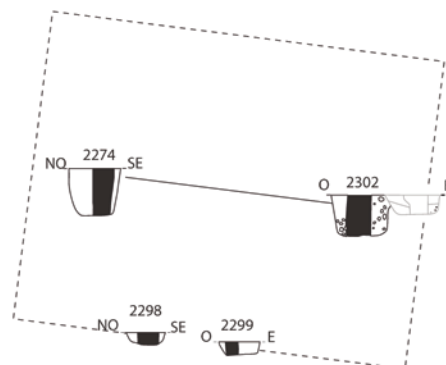

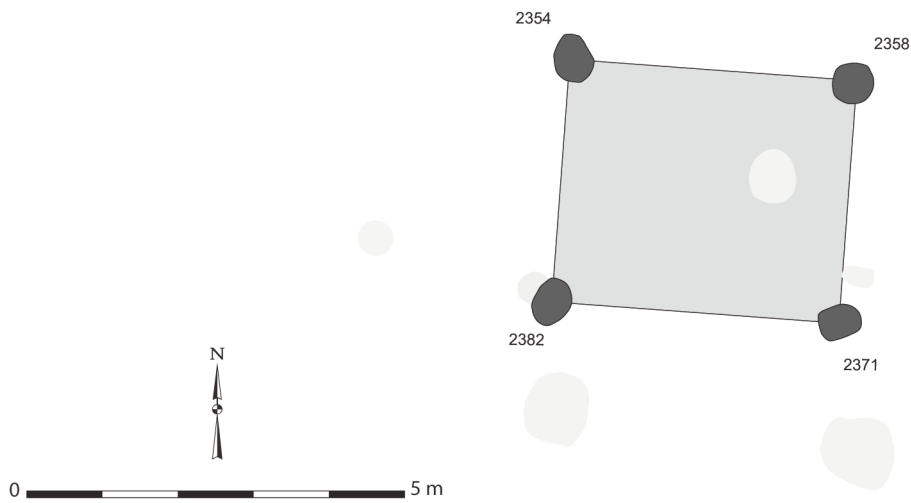
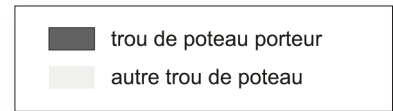

Aubigny, La Pâquerie  
Cat. 340 (Bât XXIVa)

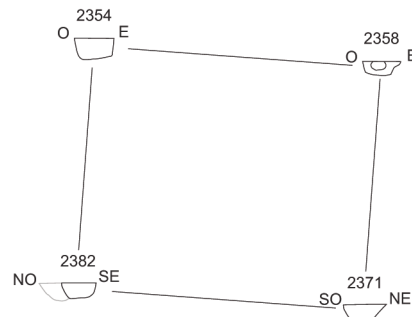

### Cat. 340 (BâtXXIVa)

Type : MIV0a

N° site : 85-01

Aubigny, la Pâquerie

Phase 3 ; datation : -125/-30

Nature du site : habitat aristocratique ; position du bâtiment : avant-cour

Module porteur (en m) : larg. : 3,21 ; long. : 3,80 ; superficie : 12,20 m<sup>2</sup>

Trou de poteau porteur (en cm) : 53 x 63 ; prof. : 28

Bibliographie : Pétorin *et al.* 2016

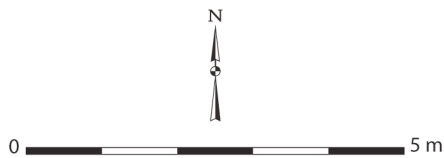
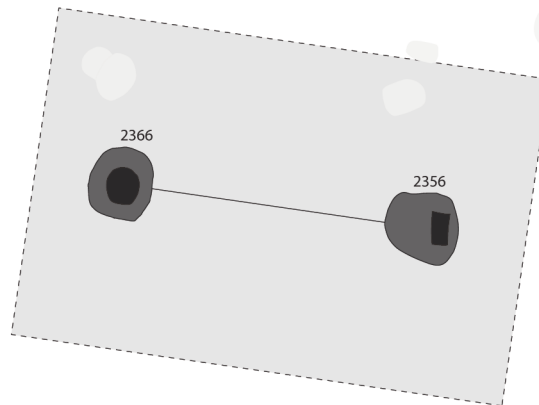
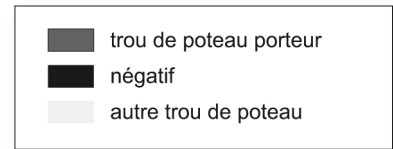

Aubigny, La Pâquerie  
Cat. 341 (Bât XXIVb)

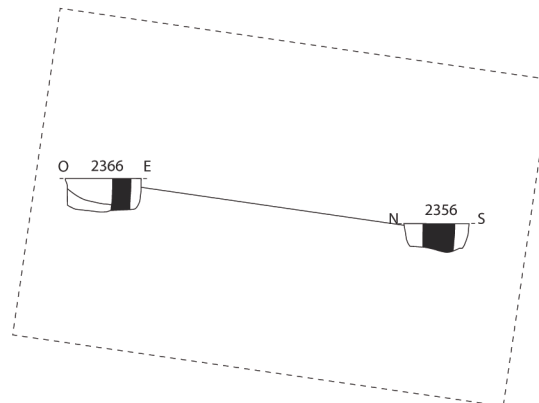

### Cat. 341 (Bât XXIVb)

Type : MII0a

N° site : 85-01

Aubigny, la Pâquerie

Phase 3 ; datation : -200/-125

Nature du site : habitat aristocratique ; position du bâtiment : avant-cour

Module porteur (en m) : long. : 4,20

Trou de poteau porteur (en cm) : 96 x 97 ; prof. : 44 ;

dimension du négatif (en cm) : 24 x 45 ; forme du poteau : rectangulaire

Bibliographie : Pétorin *et al.* 2016

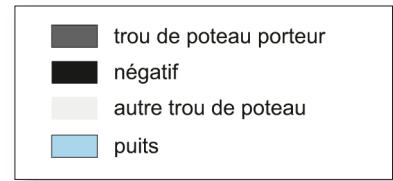

Aubigny, La Pâquerie  
Cat. 342 (Bât XXV)

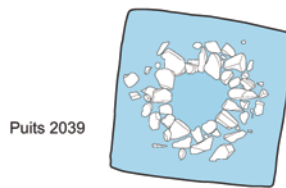
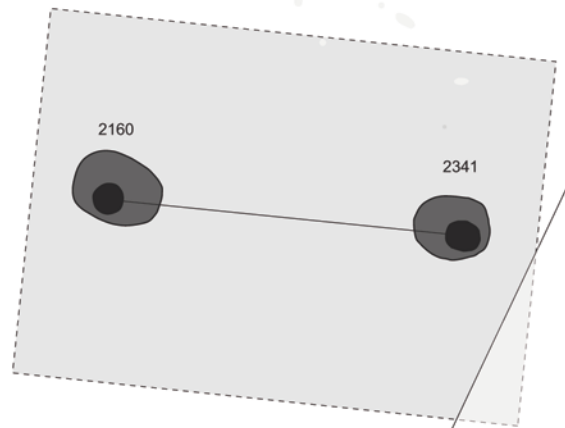

limite décapage

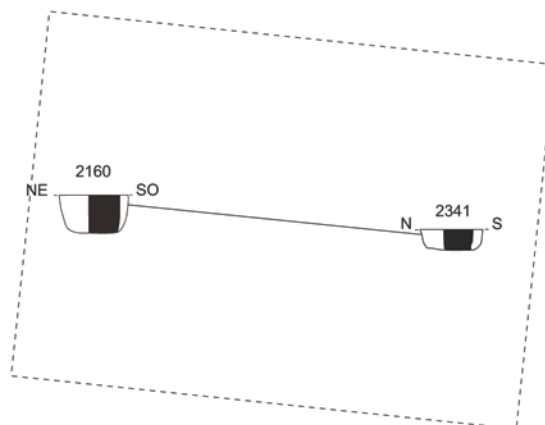

### Cat. 342 (BâtXXV)

Type : MII0a

N° site : 85-01

Aubigny, la Pâquerie

Phase 3 ; datation : -200/-125

Nature du site : habitat aristocratique ;

position du bâtiment : avant-cour

Module porteur (en m) : long. : 4,72

Trou de poteau porteur (en cm) : 98 x 118 ;

prof. : 50 ; dimension du négatif (en cm) :

41 x 47 ; forme du poteau : circulaire

Bibliographie : Pétorin *et al.* 2016

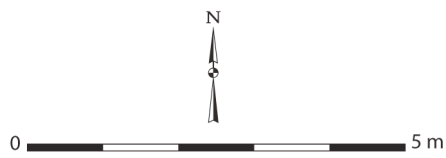

Aubigny, La Pâquerie  
Cat. 343 (Bât XXVI)

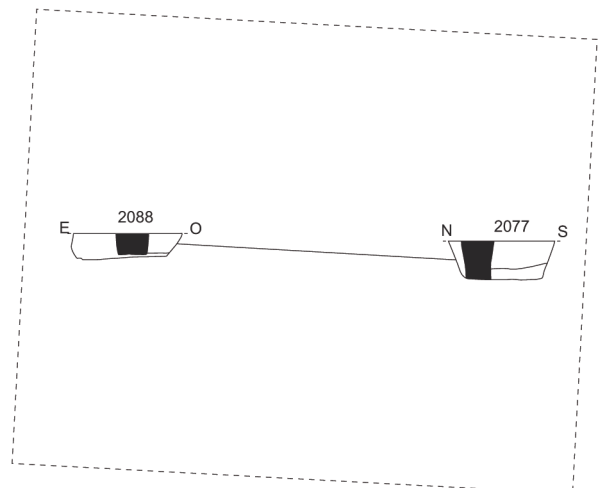
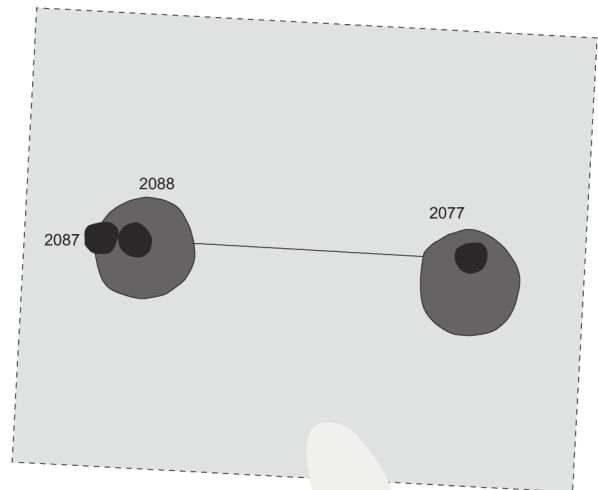

### Cat. 343 (BâtXXVI)

Type : MII0a

N° site : 85-01

Aubigny, la Pâquerie

Phase 3 ; **datation** : -200/-125

**Nature du site** : habitat aristocratique ;

**position du bâtiment** : avant-cour

**Module porteur (en m)** : long. : 4,45

**Trou de poteau porteur (en cm)** : 131 x 140 ;

prof. : 50 ; **dimension du négatif (en cm)** :

44 x 46 ; **forme du poteau** : circulaire

**Bibliographie** : Pétorin *et al.* 2016

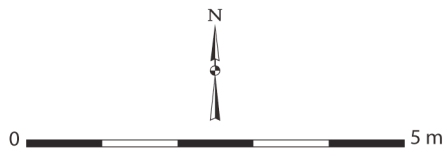
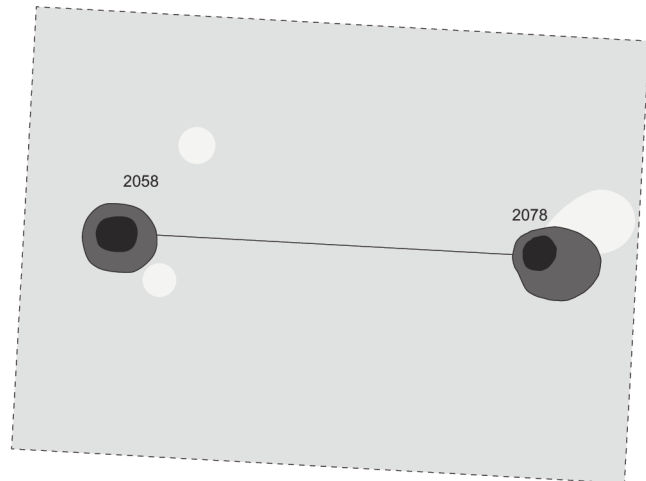
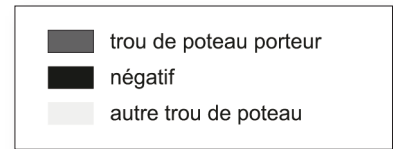

Aubigny, La Pâquerie  
Cat. 344 (Bât XXVII)

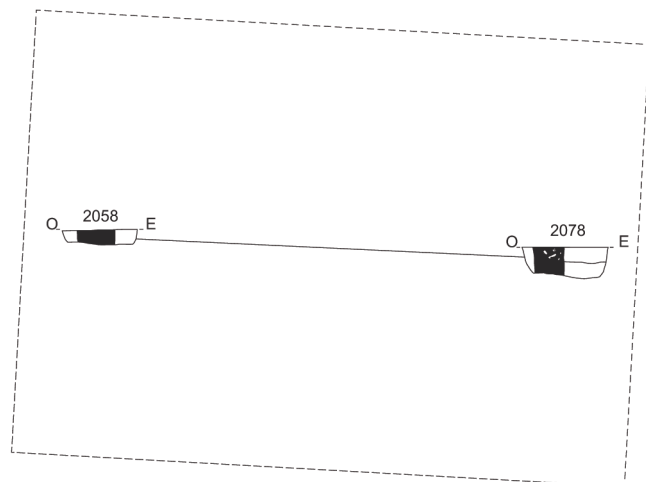

### Cat. 344 (Bât XXVII)

Type : MII0a

N° site : 85-01

Aubigny, la Pâquerie

Phase 3 ; datation : -200/-125

Nature du site : habitat aristocratique ;

position du bâtiment : avant-cour

Module porteur (en m) : long. : 5,50

Trou de poteau porteur (en cm) : 98 x 117 ; prof. : 41 ;

dimension du négatif (en cm) : 47 x 55 ; forme du poteau : circulaire

Bibliographie : Pétorin *et al.* 2016

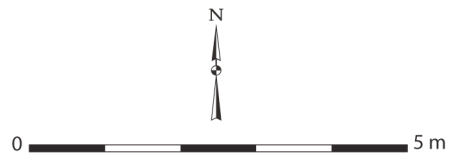
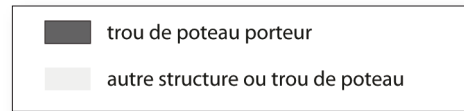
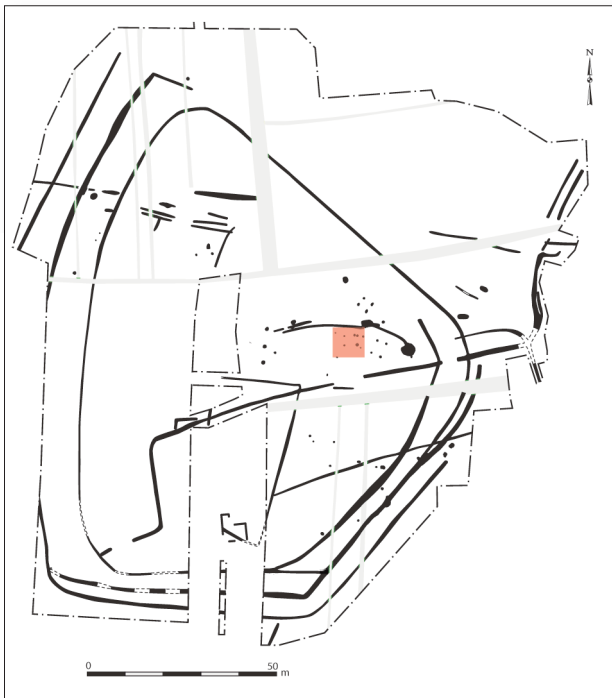

Brem-sur-Mer, le Pré du Four  
Cat. 345 (E2)

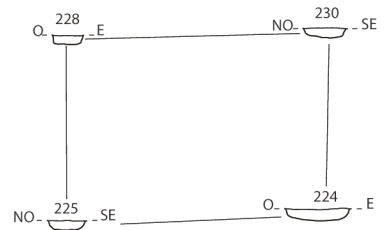
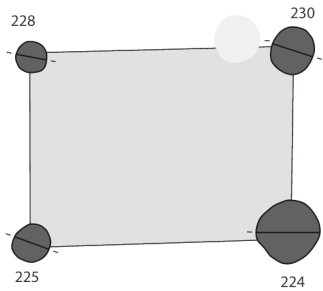

### Cat. 345 (E2)

Type : MIV0a

N° site : 85-02

Brem-sur-Mer, le Pré du Four

Phase 3 ; datation : -150/-50

Nature du site : établissement rural ; position du bâtiment : enclos principal

Module porteur (en m) : larg. : 2,44 ; long. : 3,44 ; superficie : 8,39 m<sup>2</sup>

Trou de poteau porteur (en cm) : 83 x 84 ; prof. : 17

Bibliographie : Nillesse 2007

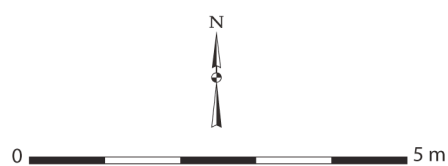
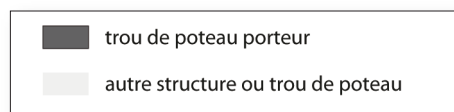
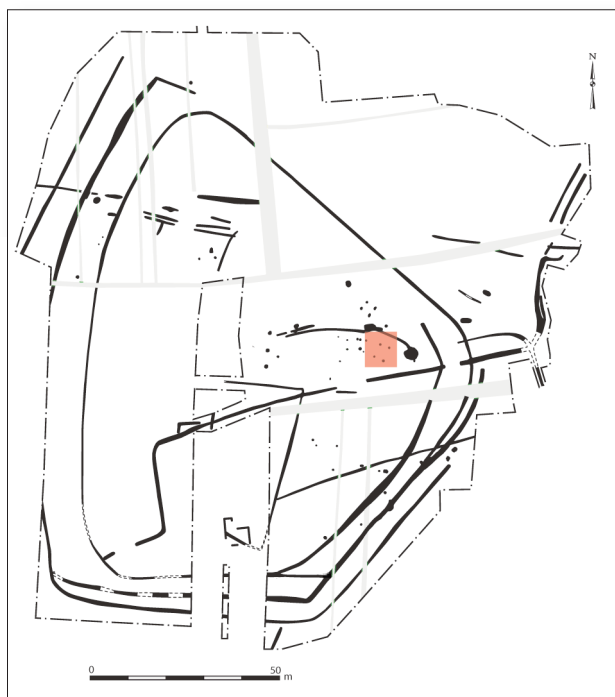

Brem-sur-Mer, le Pré du Four  
Cat. 346 (E3)

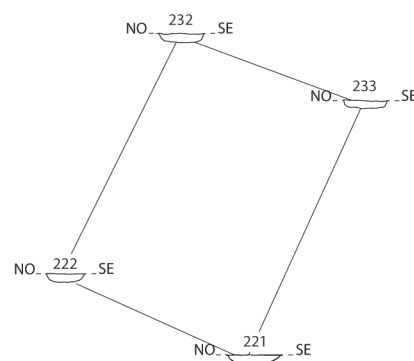
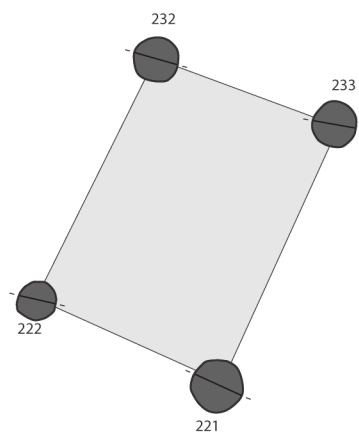

### Cat. 346 (E3)

Type : MIV0a

N° site : 85-02

Brem-sur-Mer, le Pré du Four

Phase 3 ; datation : -150/-50

Nature du site : établissement rural ; position du bâtiment : enclos principal

Module porteur (en m) : larg. : 2,59 ; long. : 3,79 ; superficie : 9,82 m<sup>2</sup>

Trou de poteau porteur (en cm) : 72 x 72 ; prof. : 14

Bibliographie : Nillesse 2007

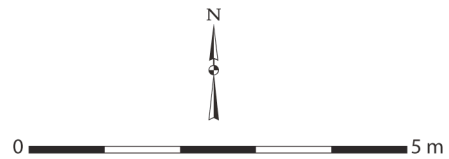
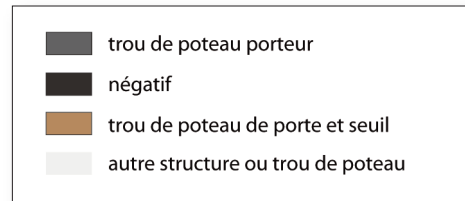
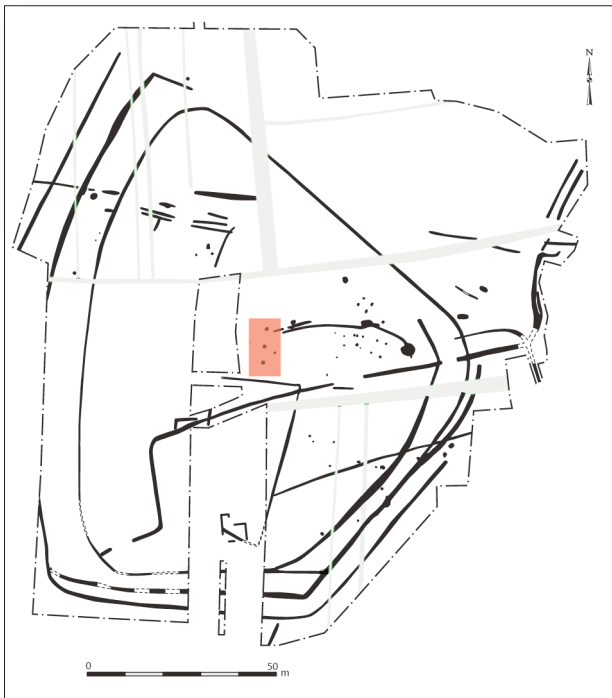

Brem-sur-Mer, le Pré-du-Four  
Cat. 347 (E4)

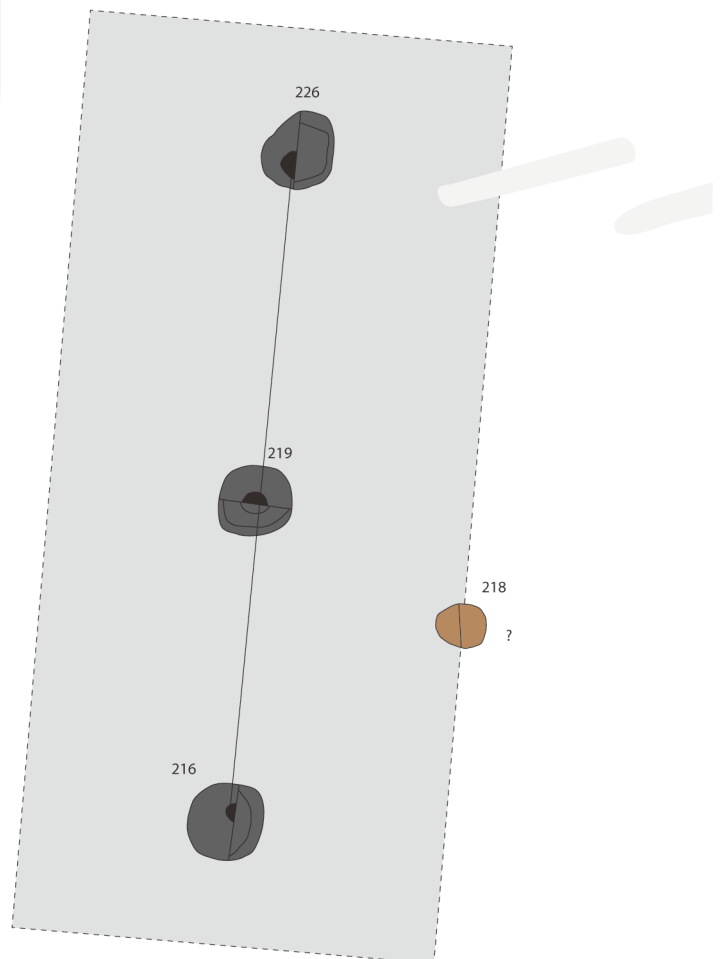

**Cat. 347 (E4)**

Type : GIII0a

N° site : 85-02

Brem-sur-Mer, le Pré du Four

Phase 3 ; datation : -150/-50

Nature du site : établissement rural ;

position du bâtiment : enclos principal

Module porteur (en m) : long. : 8,61

Trou de poteau porteur (en cm) : 100 x 100 ; prof. : 65 ;

dimension du négatif (en cm) : 36 ;

forme du poteau : indéterminée

Bibliographie : Nillesse 2007

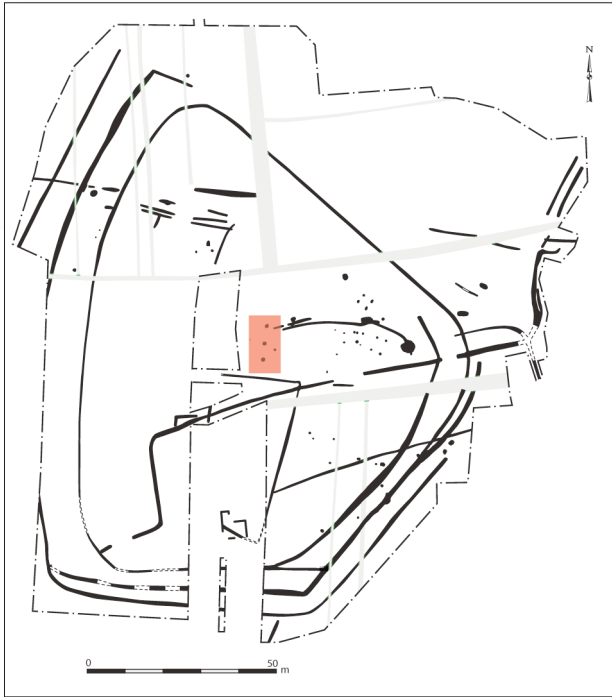

■ négatif



0 5 m

Brem-sur-Mer, le Pré-du-Four  
Cat. 347 (E4)

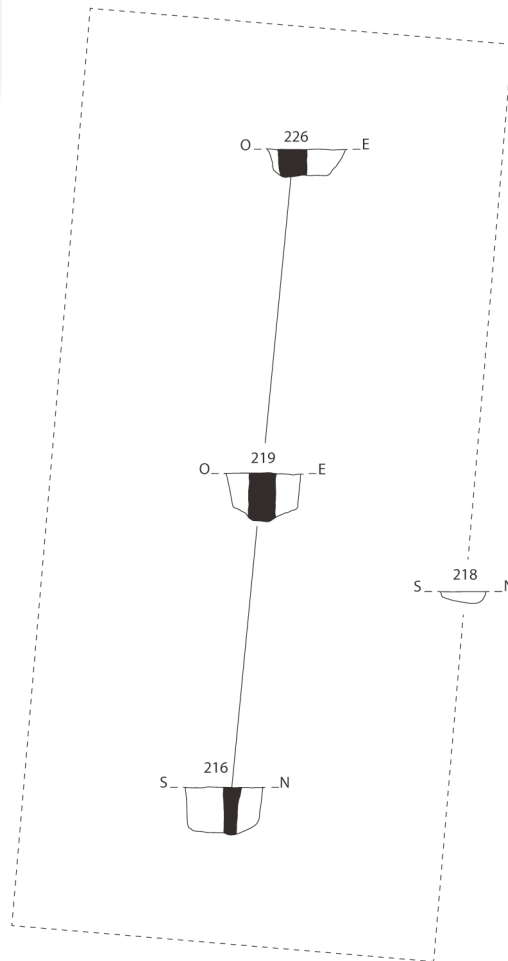

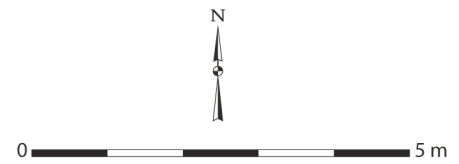
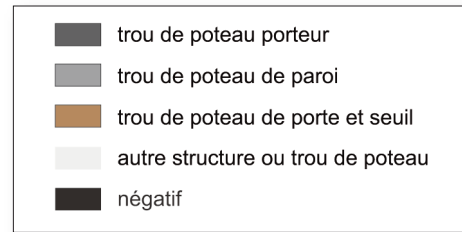
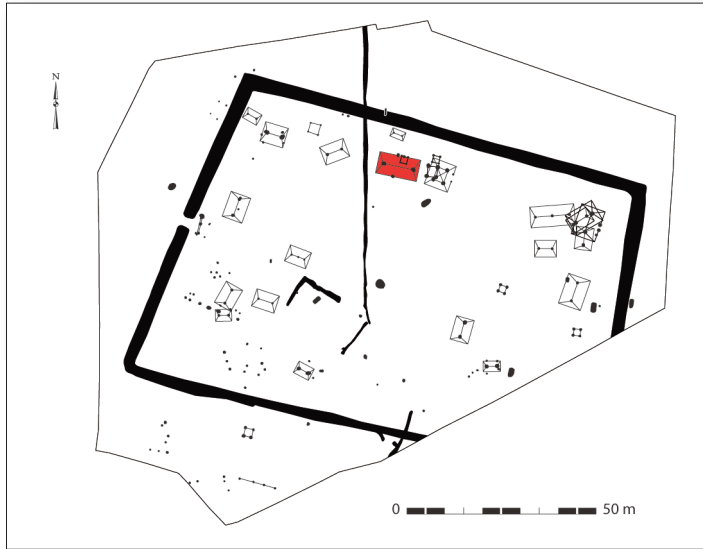

Challans, les Chênes  
Cat. 348 (E13)

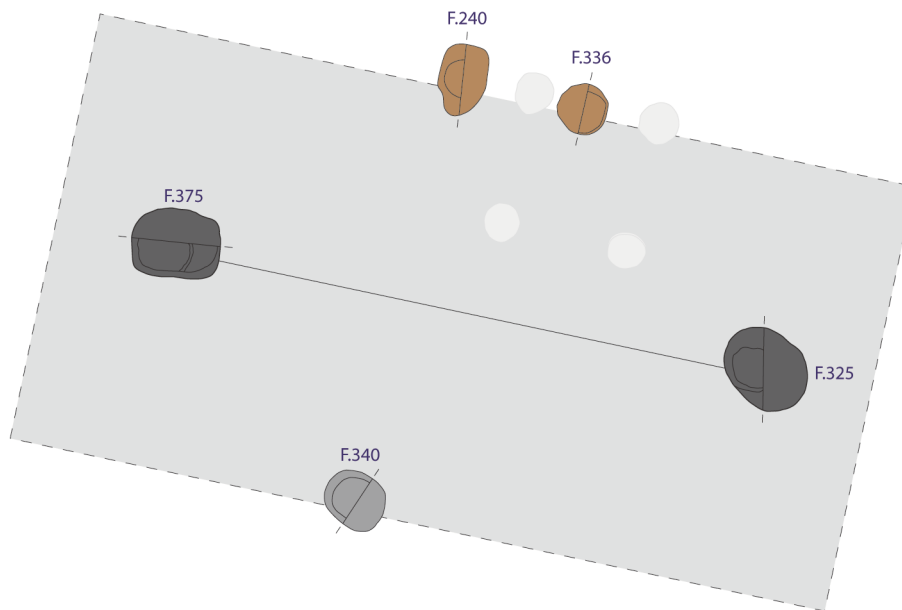

### Cat. 348 (E13)

Type : GII1a

N° site : 85-03

Challans, les Chênes

Phase 3 ; datation : -150/ 40

Nature du site : établissement rural ; position du bâtiment : enclos principal

Module porteur (en m) : long. : 8,00

Trou de poteau porteur (en cm) : 90 x 117 ; prof. : 80

Dimensions hors tout du bâtiment (en m) : 5,75 x 11,00 ; superficie : 63 m<sup>2</sup>

Nombre d'accès : 1 ; largeur porte (en cm) : 123 ; orientation porte : N13°E

Profondeur trou de poteau de porte (en cm) : 25

Profondeur éléments de paroi (en cm) : 32 ; nature des structures de la paroi : un trou de poteau conservé

Bibliographie : Nillesse 2018a

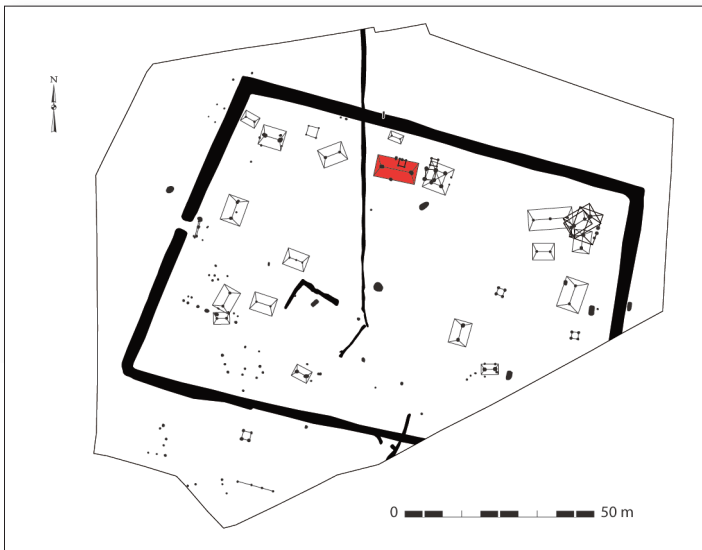

■ négatif

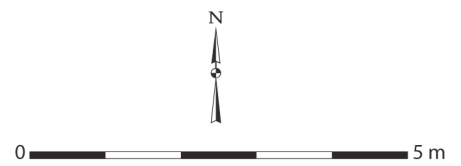

Challans, les Chênes  
Cat. 348 (E13)

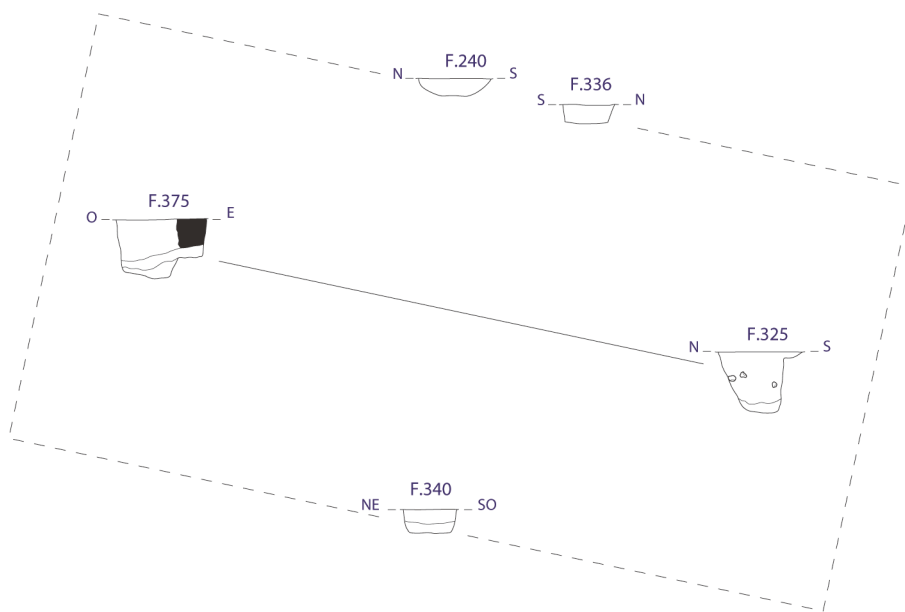

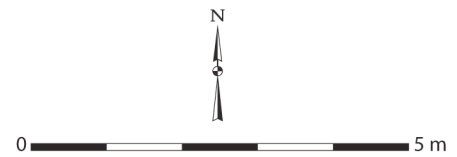
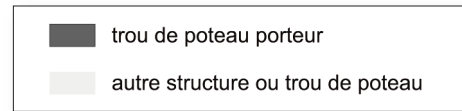
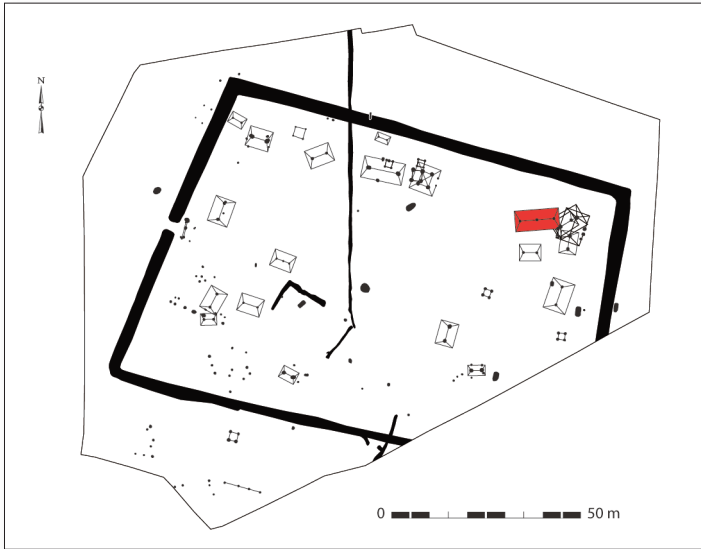

Challans, les Chênes  
Cat. 349 (E16)

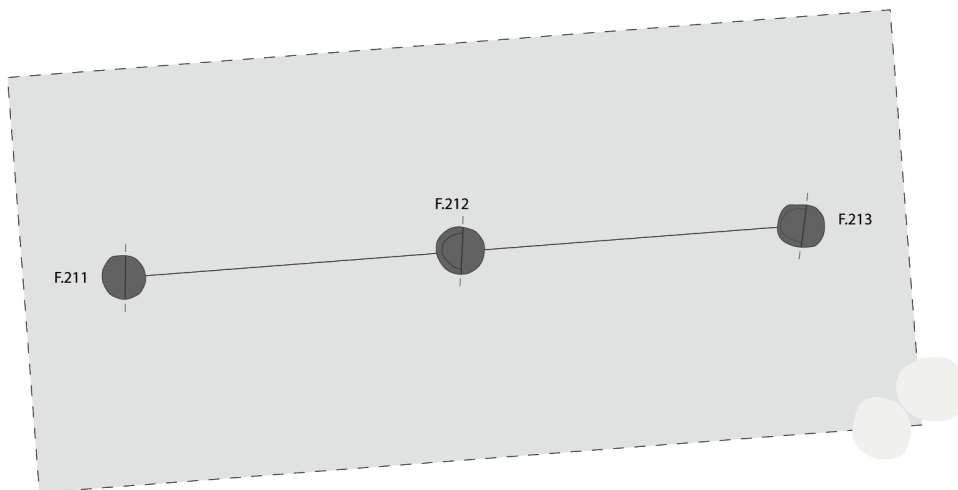

### Cat. 349 (E16)

Type : GIII0a

N° site : 85-03

Challans, les Chênes

Phase 3 ; datation : -150/ 40

Nature du site : établissement rural ; position du bâtiment : enclos principal

Module porteur (en m) : long. : 9,00

Trou de poteau porteur (en cm) : 62 x 63 ; prof. : 27

Bibliographie : Nillesse 2018a

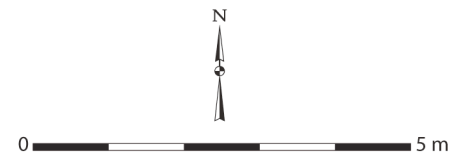
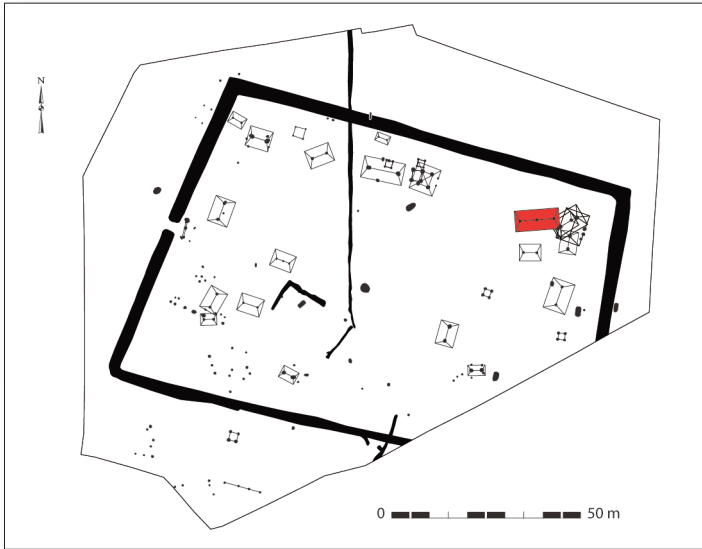

*Challans, les Chênes*  
Cat. 349 (E16)

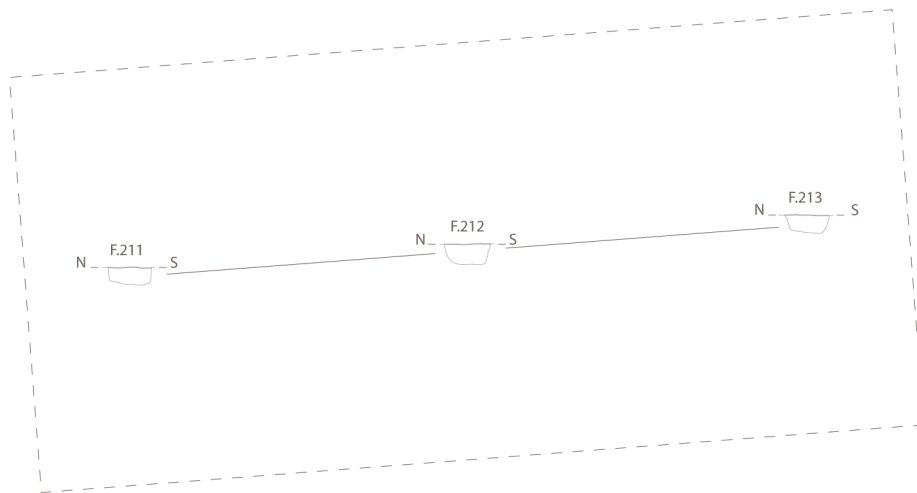

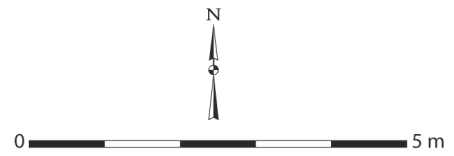
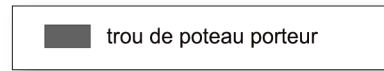
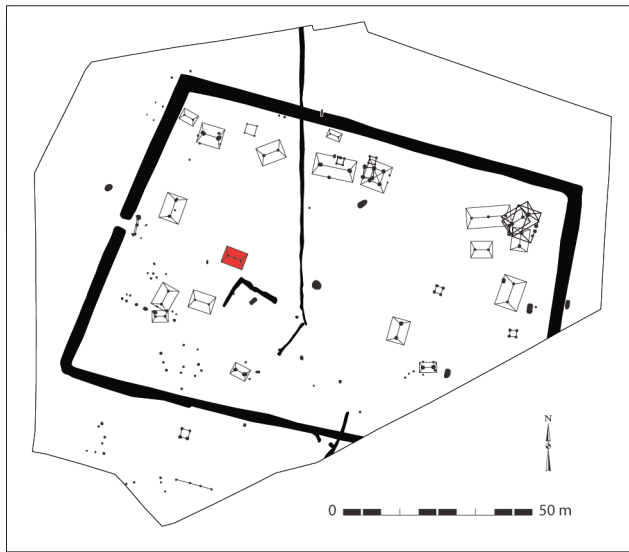

Challans, les Chênes  
Cat. 350 (E20)

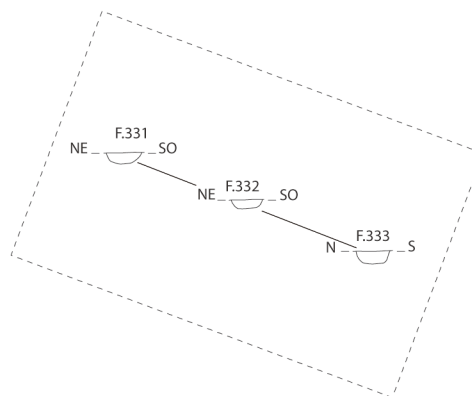
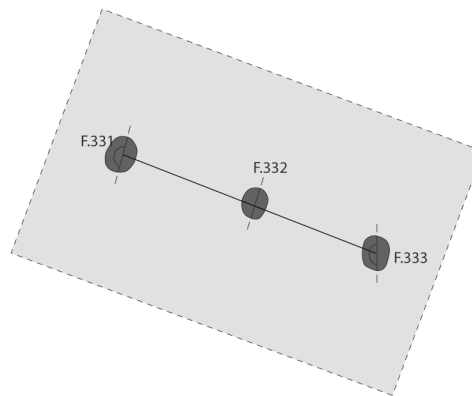

**Cat. 350 (E20)**

Type : MIII0a

N° site : 85-03

Challans, les Chênes

Phase 3 ; datation : -150/ 40

Nature du site : établissement rural ; position du bâtiment : enclos principal

Module porteur (en m) : long. : 3,60

Trou de poteau porteur (en cm) : 39 x 48 ; prof. : 18

Bibliographie : Nillesse 2018a

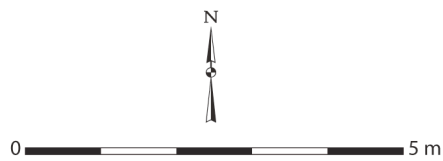
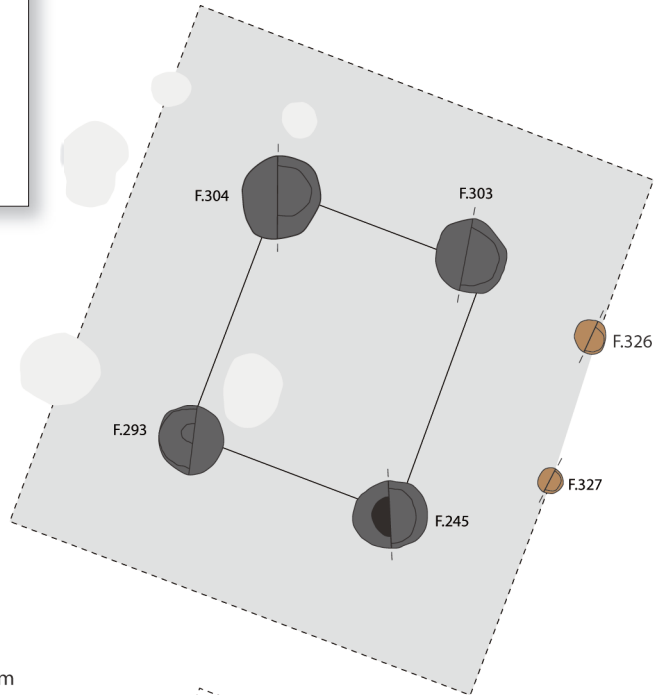
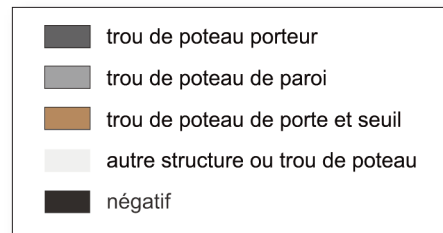
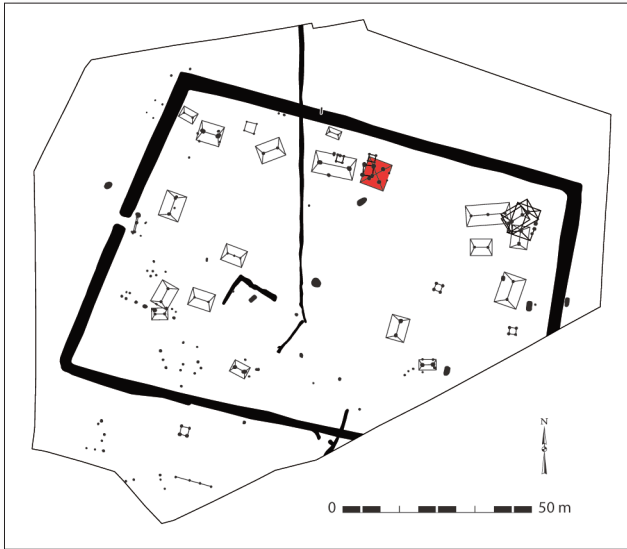

Challans, les Chênes  
Cat. 351 (E35)

### Cat. 351 (E35)

Type : GIV1a

N° site : 85-03

Challans, les Chênes

Phase 3 ; datation : -150/ 40

Nature du site : établissement rural ;

position du bâtiment : enclos principal

Module porteur (en m) : larg. : 2,92 ;

long. : 3,45 ; superficie : 10,07 m<sup>2</sup>

Trou de poteau porteur (en cm) : 94 x 98 ;

prof. : 59 ; dimension du négatif (en cm) : 63 ;

forme du poteau : circulaire

Dimensions hors tout du bâtiment (en m) :

6,48 x 7,24 ; superficie : 47 m<sup>2</sup>

Nombre d'accès : 1 ; largeur porte (en cm) : 164 ; orientation porte : N110°E

Profondeur trou de poteau de porte (en cm) : 14

Négatif montant de porte (en cm) : 24 ; forme des montants : indéterminée

Bibliographie : Nillesse 2018a

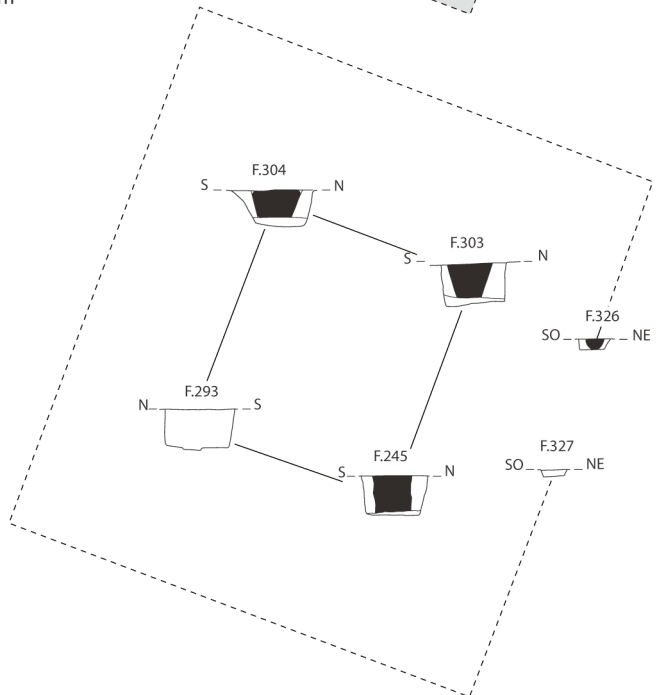

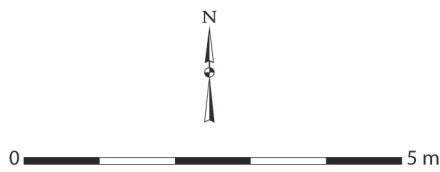
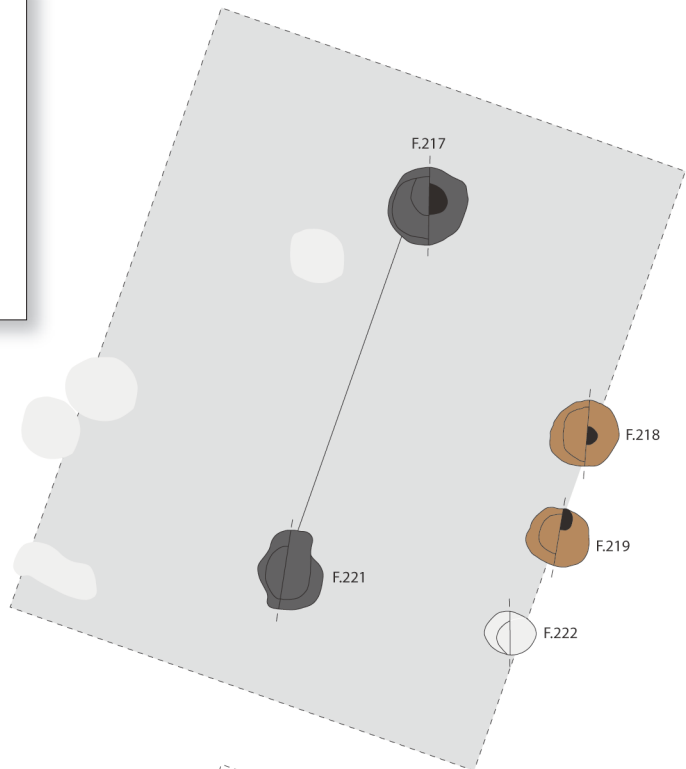
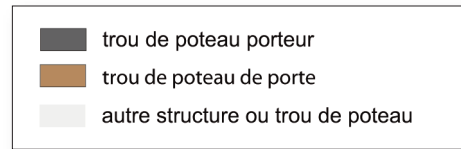

Challans, les Chênes  
Cat. 352 (E9)

### Cat. 352 (E9)

Type : GII1a

N° site : 85-03

Challans, les Chênes

Phase 3 ; datation : -150/ 40

Nature du site : établissement rural ;

position du bâtiment : enclos principal

Module porteur (en m) : long. : 4,76

Trou de poteau porteur (en cm) : 103 x 106 ;

prof. : 62 ; dimension du négatif (en cm) :

41 x 48 ; forme du poteau : circulaire

Nombre d'accès : 1 ; largeur porte (en cm) : 88 ;

orientation porte : N108°E

Profondeur trou de poteau de porte (en cm) : 45

Négatif montant de porte (en cm) : 24 ;

forme des montants : circulaire

Bibliographie : Nillesse 2018a

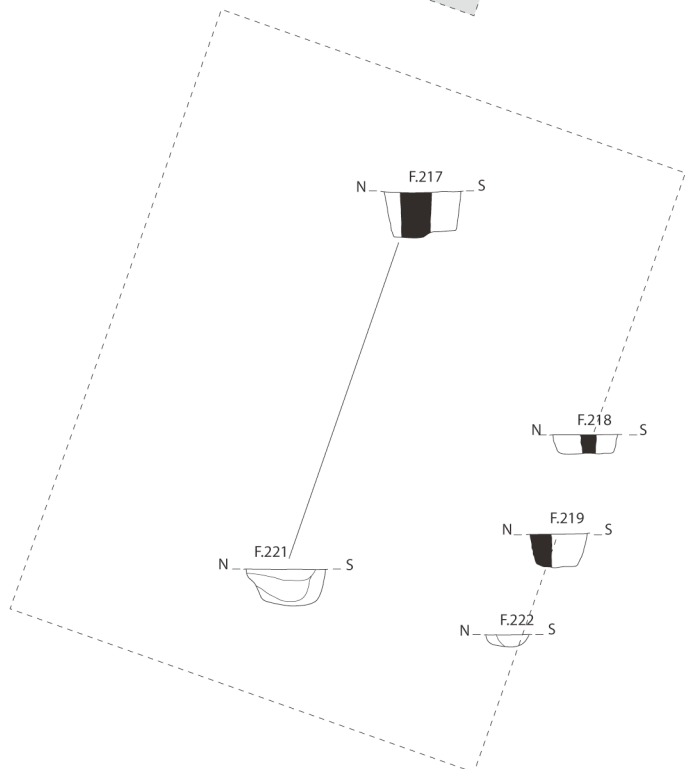

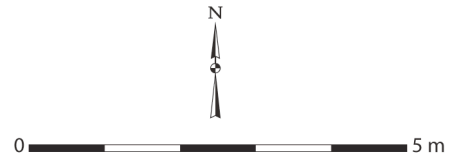
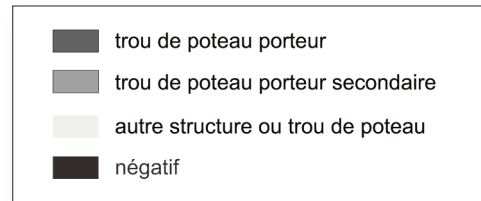
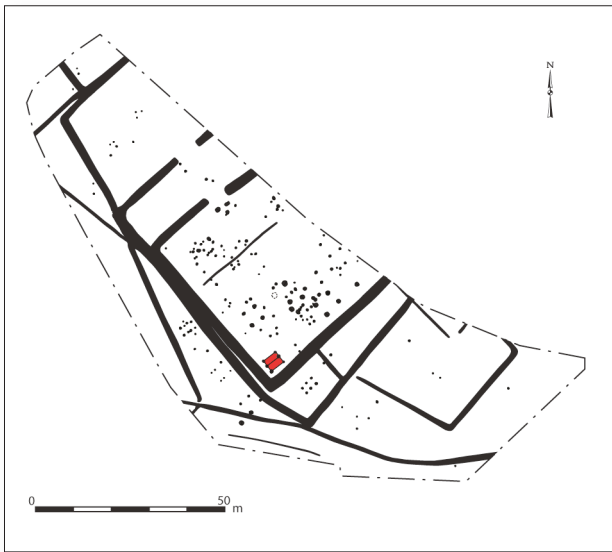

Fontenay-le-Comte, le Coq Hardy  
Cat. 353 (E12)

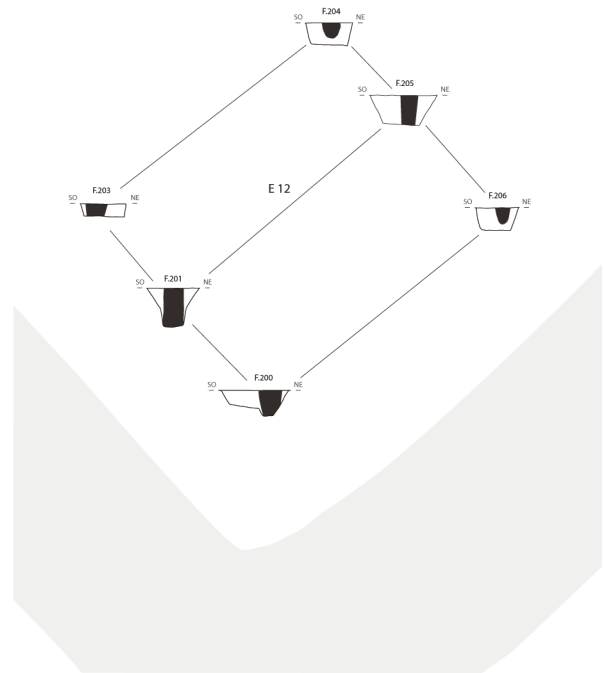
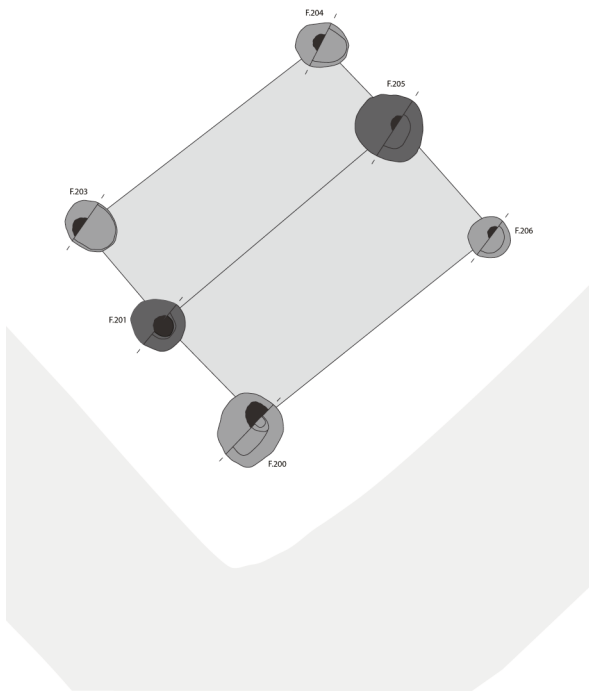

### Cat. 353 (E12)

Type : MII0b

N° site : 85-04

Fontenay-le-Comte, le Coq Hardy

Phase 3 ; datation : -150/-80

Nature du site : établissement rural ; position du bâtiment : enclos principal

Module porteur (en m) : long. : 4,10

Trou de poteau porteur (en cm) : 89 x 89 ; prof. : 52 ;

dimension du négatif (en cm) : 27 x 27 ; forme du poteau : circulaire

Dimensions hors tout du bâtiment (en m) : 3,35 x 4,10 ; superficie : 14 m<sup>2</sup>

Profondeur éléments de paroi (en cm) : 34 ;

nature des structures de la paroi : trous de poteau

Bibliographie : Nillesse 2006a

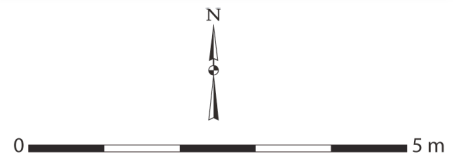
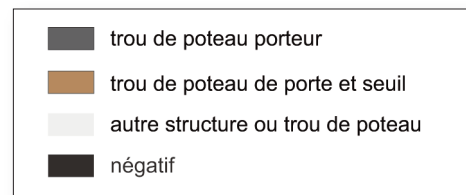
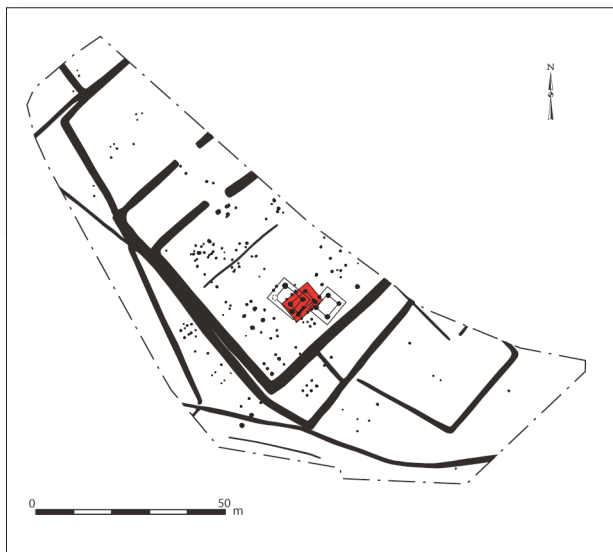

Fontenay-le-Comte, le Coq Hardy  
Cat. 354 (E13a)

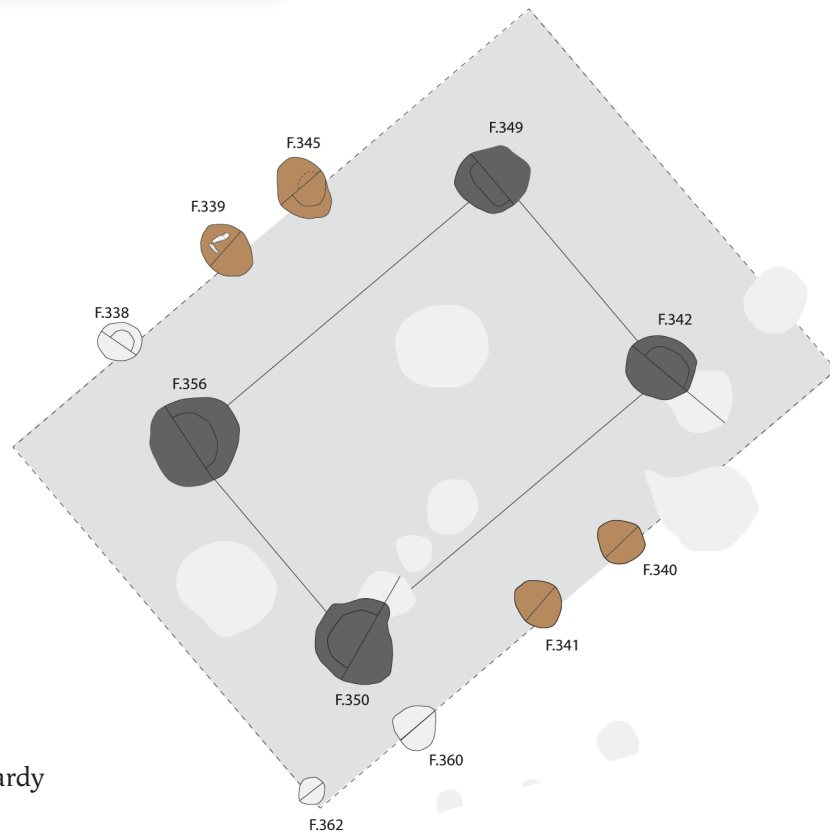

### Cat. 354 (E13a)

Type : GIV2a

N° site : 85-04

Fontenay-le-Comte, le Coq Hardy

Phase 3 ; datation : -150/-60

Nature du site : établissement rural ;

position du bâtiment : enclos principal

Module porteur (en m) : larg. : 3,40 ; long. : 5,43 ; superficie : 18,46 m<sup>2</sup>

Trou de poteau porteur (en cm) : 117 x 118 ; prof. : 62

Dimensions hors tout du bâtiment (en m) : 6,25 x 8,94 ; superficie : 56 m<sup>2</sup>

Nombre d'accès : 2 ; largeur porte 1 (en cm) : 94 ; largeur porte 2 (en cm) : 94 ;

orientation porte 1 : N39°O ; orientation porte 2 : N141°E

Profondeur trou de poteau de porte (en cm) : 34

Négatif montant de porte (en cm) : 30 ;

forme des montants : indéterminée

Commentaire : bâtiment principal de la phase 1 du site.

Bibliographie : Nillesse 2006a

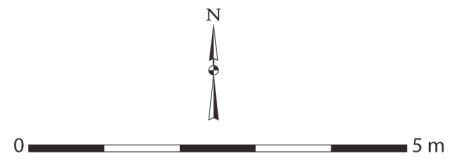
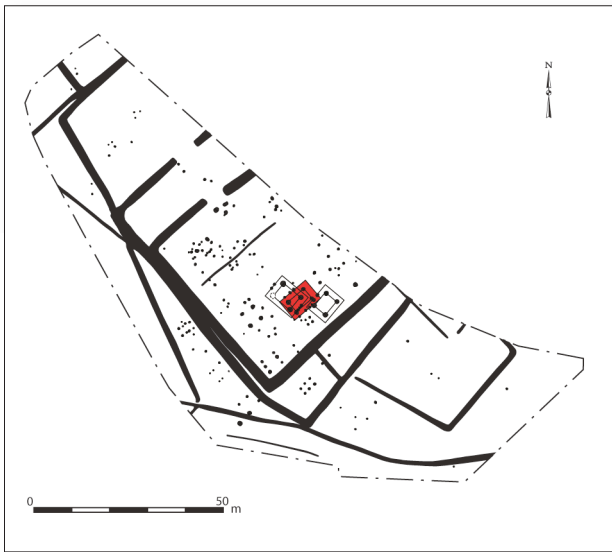

Fontenay-le-Comte, le Coq Hardy  
Cat. 354 (E13a)

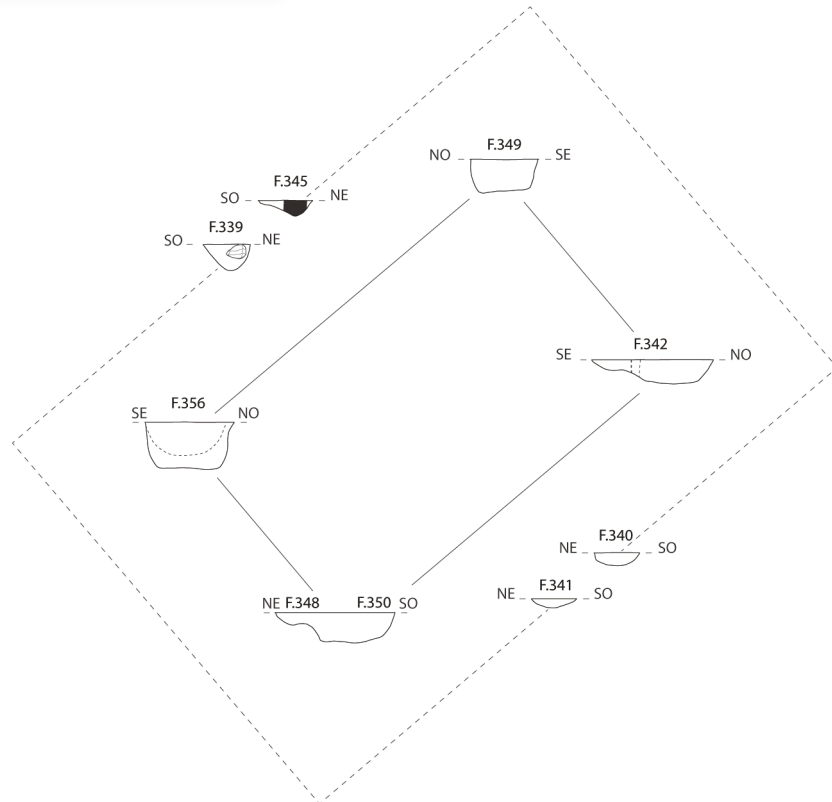

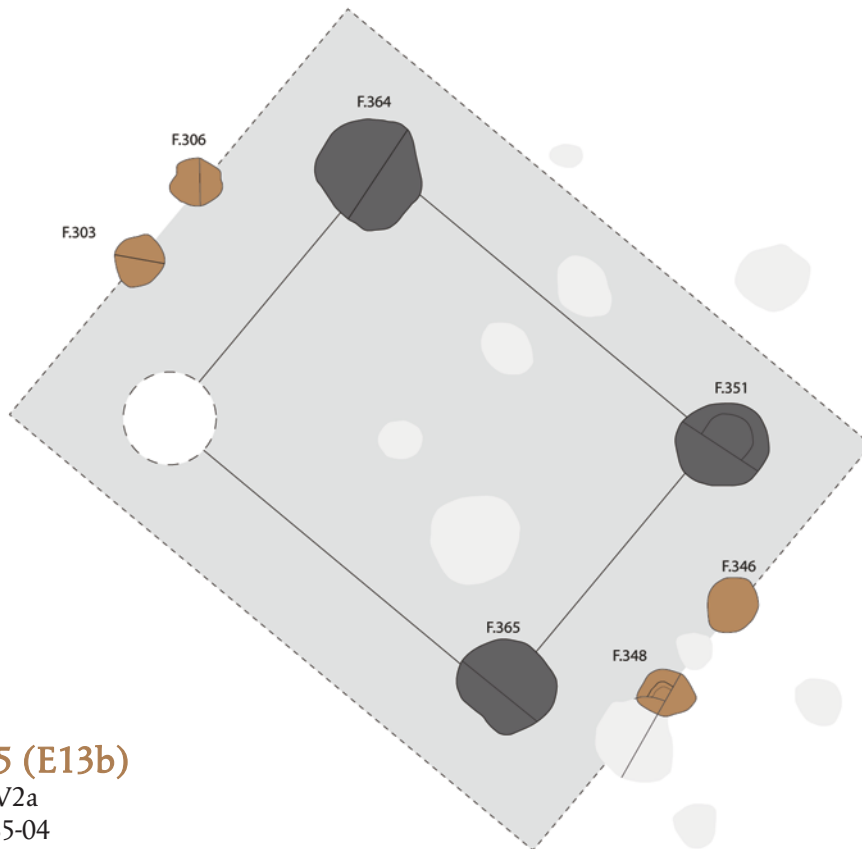
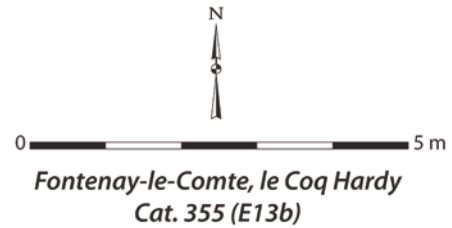
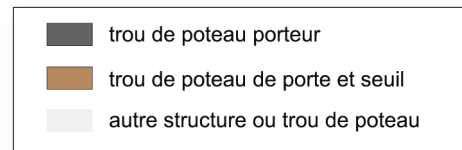
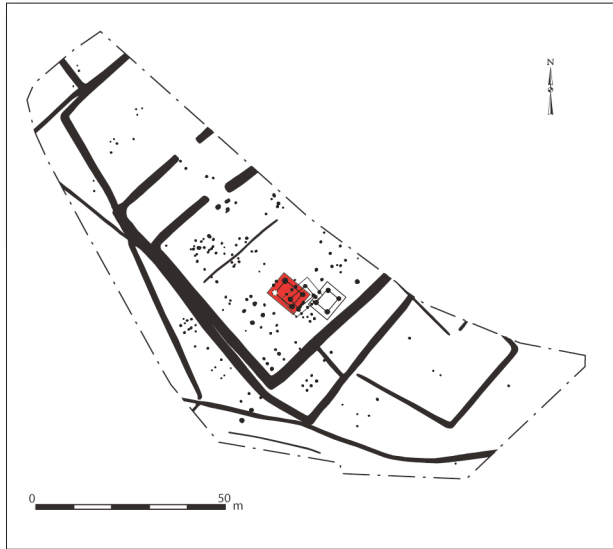

### Cat. 355 (E13b)

Type : GIV2a

N° site : 85-04

Fontenay-le-Comte, le Coq Hardy

Phase 3 ; datation : -150/-60

Nature du site : établissement rural ;

position du bâtiment : enclos principal

Module porteur (en m) : larg. : 4,42 ; long. : 5,70 ; superficie : 25,19 m<sup>2</sup>

Trou de poteau porteur (en cm) : 147 x 141 ;

prof. : 104 ; dimension du négatif (en cm) : 26 ; forme du poteau : indéterminée

Dimensions hors tout du bâtiment (en m) : 6,94 x 8,95 ; superficie : 62 m<sup>2</sup>

Nombre d'accès : 2 ; largeur porte 1 (en cm) : 83 ; largeur porte 2 (en cm) : 110 ;

orientation porte 1 : N52°O ; orientation porte 2 : N128°E

Profondeur trou de poteau de porte (en cm) : 23

Commentaire : bâtiment principal de la phase 2 du site.

Bibliographie : Nillesse 2006a

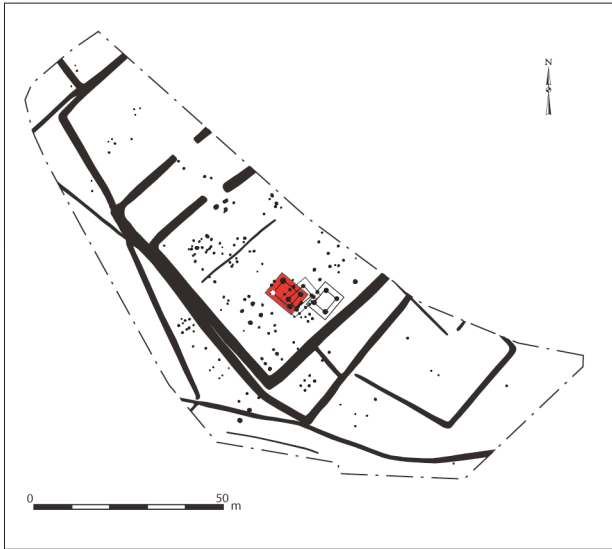

■ négatif

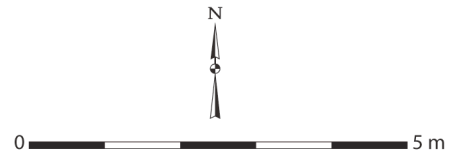

Fontenay-le-Comte, le Coq Hardy  
Cat. 355 (E13b)

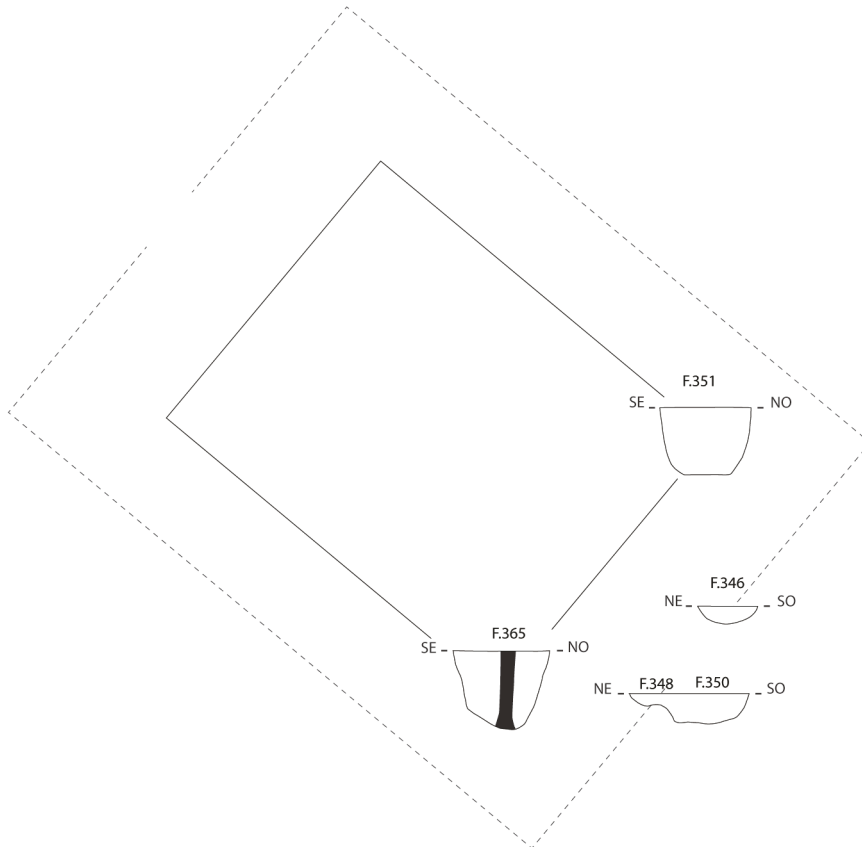

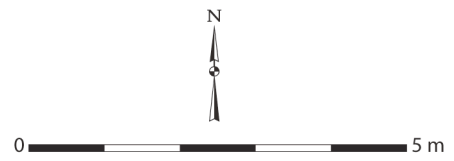
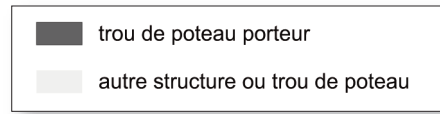
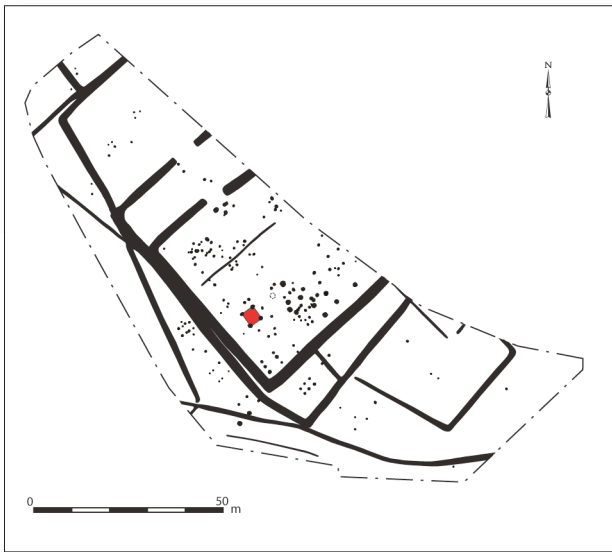

Fontenay-le-Comte, le Coq Hardy  
Cat. 356 (E5)

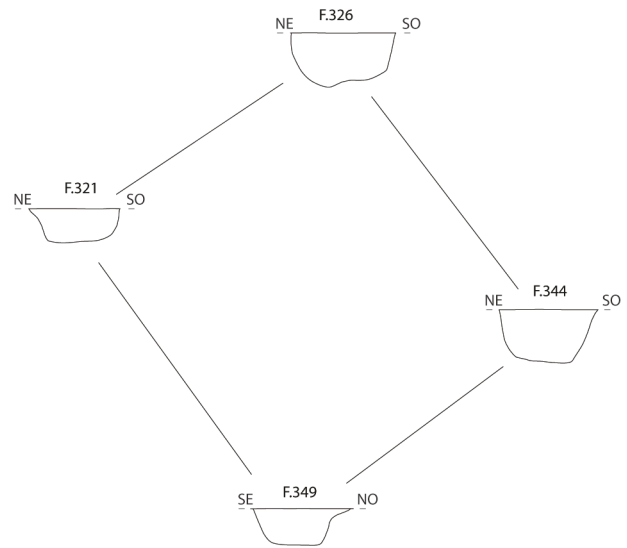
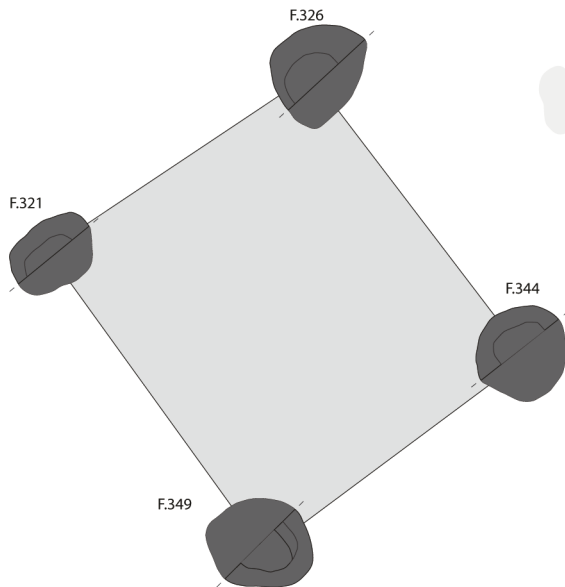

### Cat. 356 (E5)

Type : MIV0a

N° site : 85-04

Fontenay-le-Comte, le Coq Hardy

Phase 3 ; datation : -150/-60

Nature du site : établissement rural ; position du bâtiment : enclos principal

Module porteur (en m) : larg. : 4,24 ; long. : 4,80 ; superficie : 20,35 m<sup>2</sup>

Trou de poteau porteur (en cm) : 117 x 141 ; prof. : 71

Bibliographie : Nillesse 2006a

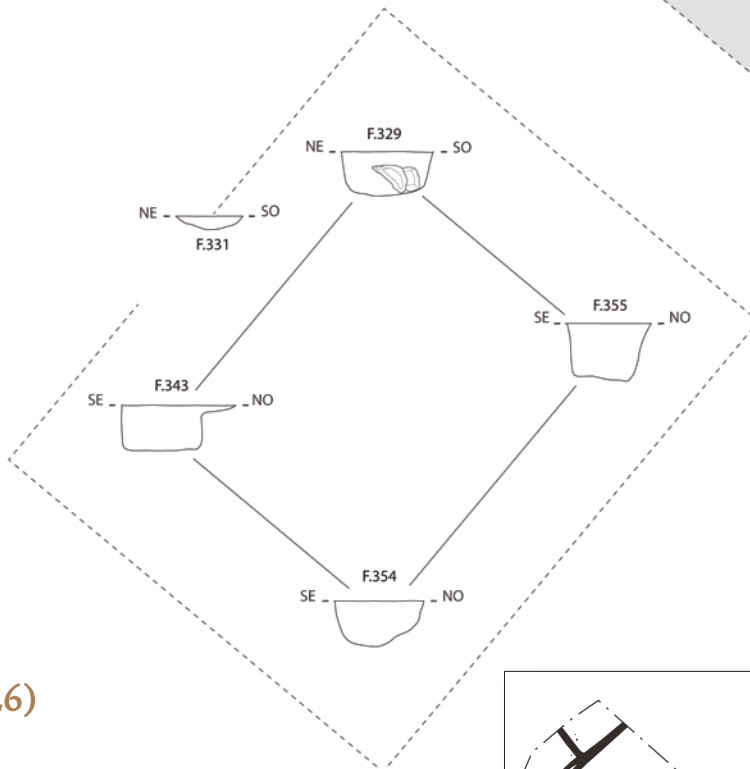
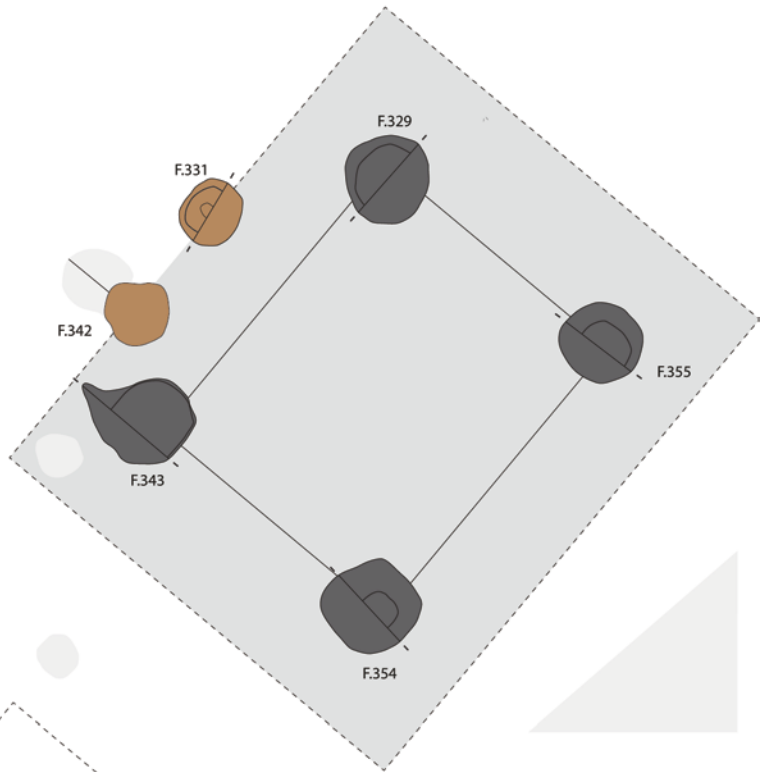
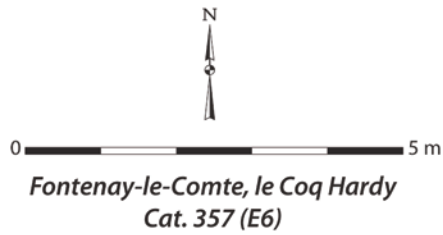
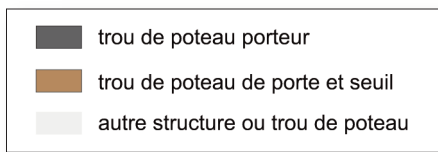

### Cat. 357 (E6)

Type : GIV1a

N° site : 85-04

Fontenay-le-Comte, le Coq Hardy

Phase 3 ; datation : -150/-60

Nature du site : établissement rural ;

position du bâtiment : enclos principal

Module porteur (en m) : larg. : 3,82 ; long. : 4,62 ;  
superficie : 17,65 m<sup>2</sup>

Trou de poteau porteur (en cm) : 125 x 133 ; prof. : 76

Dimensions hors tout du bâtiment (en m) :  
6,43 x 7,75 ; superficie : 50 m<sup>2</sup>

Nombre d'accès : 1 ; largeur porte (en cm) : 141 ;

orientation porte : N51°O

Profondeur trou de poteau de porte (en cm) : 17

Bibliographie : Nillesse 2006a

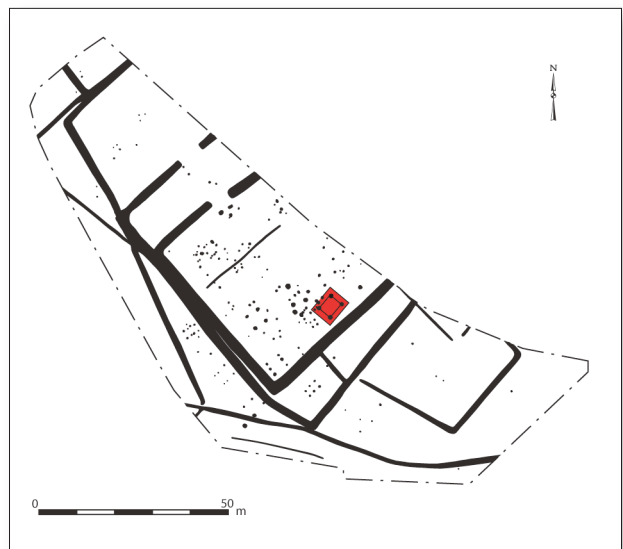

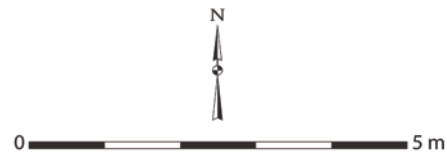
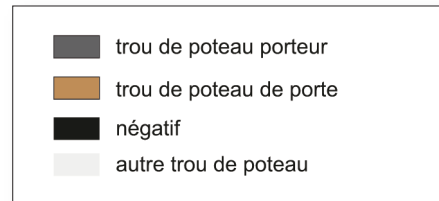

Fontenay-le-Comte, les Genêts  
Cat. 358 (E30)

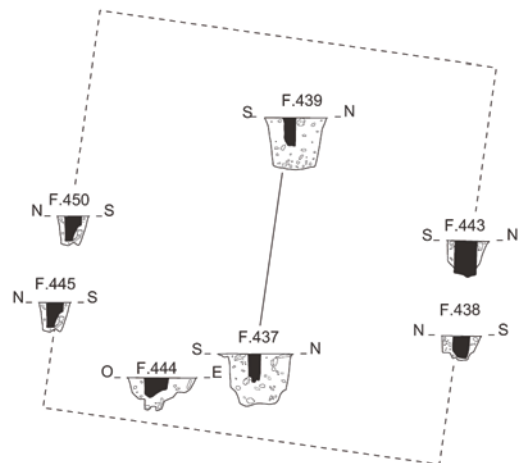
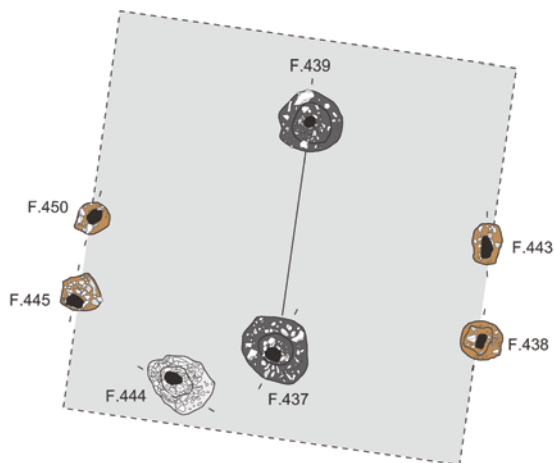

### Cat. 358 (E30)

Type : MII2a

N° site : 85-05

Fontenay-le-Comte, les Genêts

Phase 3 ; datation : -150/+40

Nature du site : habitat aristocratique ; position du bâtiment : enclos secondaire

Module porteur (en m) : long. : 3,13

Trou de poteau porteur (en cm) : 83 x 83 ; prof. : 69 ;

dimension du négatif (en cm) : 19 x 21 ; forme du poteau : équerrie

Nombre d'accès : 2 ; largeur porte 1 (en cm) : 98 ; largeur porte 2 (en cm) : 101 ;

orientation porte 1 : N81°O ; orientation porte 2 : N99°E

Profondeur trou de poteau de porte (en cm) : 48

Négatif montant de porte (en cm) : 16 x 29 ; forme des montants : oblongue

Bibliographie : Nillesse 1997

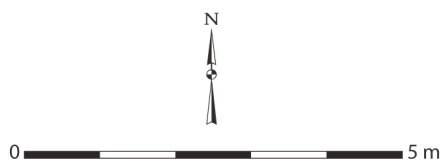
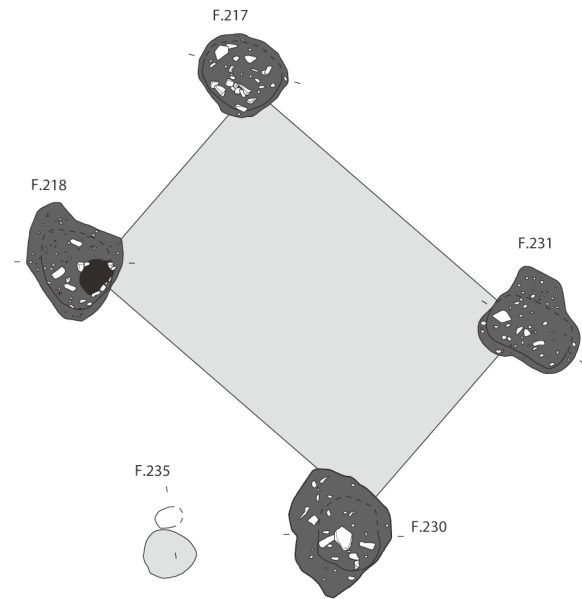
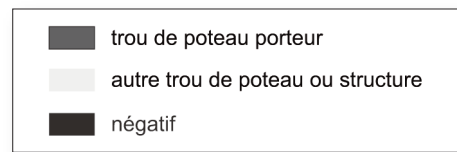

Fontenay-le-Comte, les Genêts  
Cat. 359 (E1)

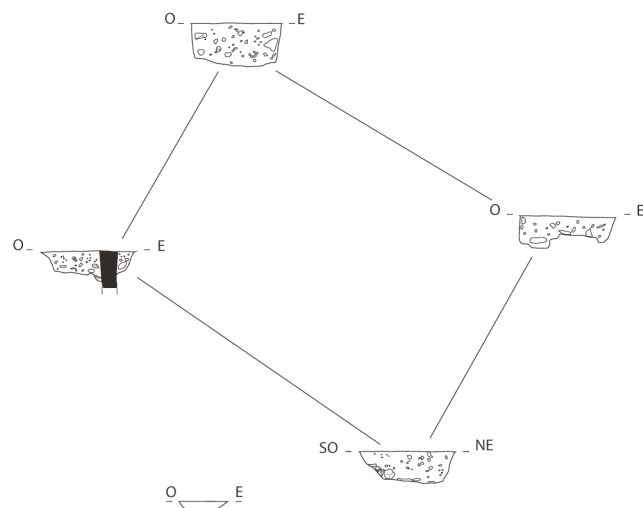

### Cat. 359 (E1)

Type : MIV0a

N° site : 85-05

Fontenay-le-Comte, les Genêts

Phase 3 ; datation : -150/+40

Nature du site : habitat aristocratique ; position du bâtiment : enclos principal

Module porteur (en m) : larg. : 3,26 ; long. : 4,82 ; superficie : 15,71 m<sup>2</sup>

Trou de poteau porteur (en cm) : 136 x 169 ; prof. : 57 ;

dimension du négatif (en cm) : 37 x 51 ; forme du poteau : équarrie

Profondeur trou de poteau de porte (en cm) : 15

Bibliographie : Nillesse 1997

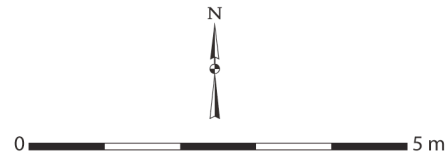
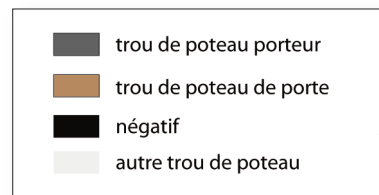

Fontenay-le-Comte, les Genêts  
Cat. 360 (E11)

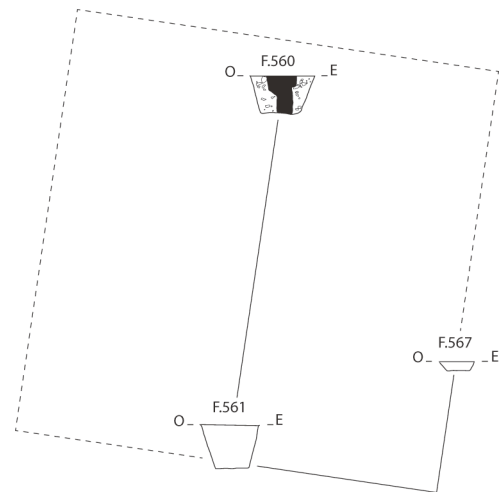
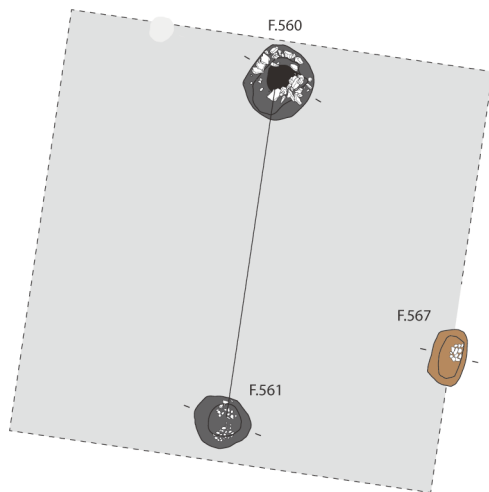

### Cat. 360 (E11)

Type : GII1a

N° site : 85-05

Fontenay-le-Comte, les Genêts

Phase 3 ; datation : -150/+40

Nature du site : habitat aristocratique ; position du bâtiment : enclos secondaire

Module porteur (en m) : long. : 4,14

Trou de poteau porteur (en cm) : 93 x 99 ; prof. : 58 ; dimension du négatif (en cm) : 36 x 43 ;

forme du poteau : circulaire

Dimensions hors tout du bâtiment (en m) : 5,62 x 5,64 ; superficie : 32 m<sup>2</sup>

Nombre d'accès : 1 ; largeur porte (en cm) : ind. ; orientation porte : N98°E

Profondeur trou de poteau de porte (en cm) : 11

Commentaire : un seul trou de poteau marque l'accès.

Bibliographie : Nillesse 1997

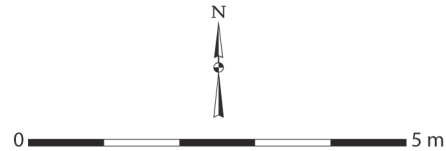
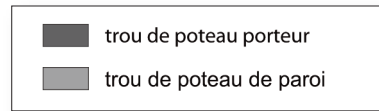
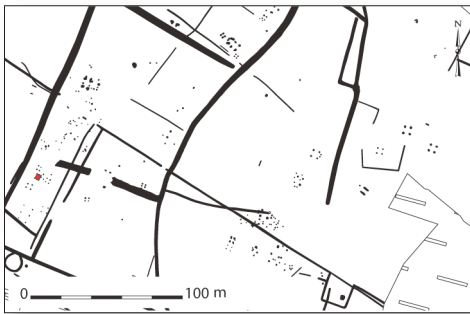

Fontenay-le-Comte, les Genêts  
Cat. 361 (E14)

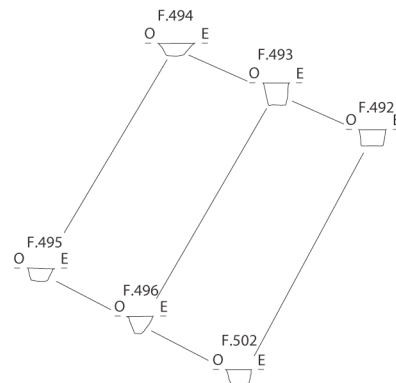
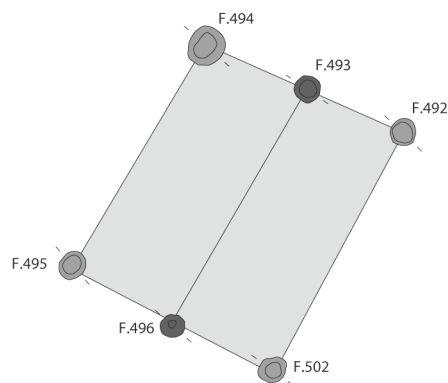

### Cat. 361 (E14)

Type : MIII0a

N° site : 85-05

Fontenay-le-Comte, les Genêts

Phase 3 ; datation : -150/+40

Nature du site : habitat aristocratique ; position du bâtiment : enclos secondaire

Module porteur (en m) : long. : 3,56

Trou de poteau porteur (en cm) : 50 x 52 ; prof. : 30

Dimensions hors tout du bâtiment (en m) : 2,93 x 3,56 ; superficie : 10 m<sup>2</sup>

Bibliographie : Nillesse 1997

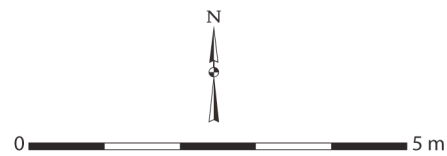
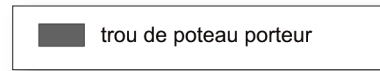

Fontenay-le-Comte, les Genêts  
Cat. 362 (E17)

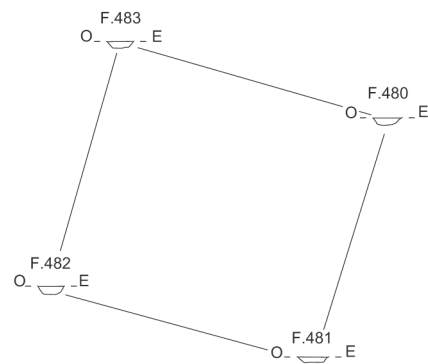
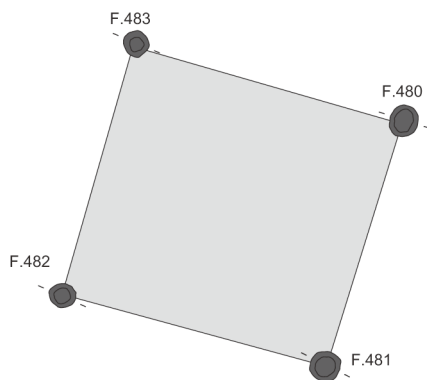

### Cat. 362 (E17)

Type : MIV0a

N° site : 85-05

Fontenay-le-Comte, les Genêts

Phase 3 ; datation : -150/+40

Nature du site : habitat aristocratique ; position du bâtiment : enclos secondaire

Module porteur (en m) : larg. : 3,40 ; long. : 3,60 ; superficie : 12,24 m<sup>2</sup>

Trou de poteau porteur (en cm) : 38 x 41 ; prof. : 11

Bibliographie : Nillesse 1997

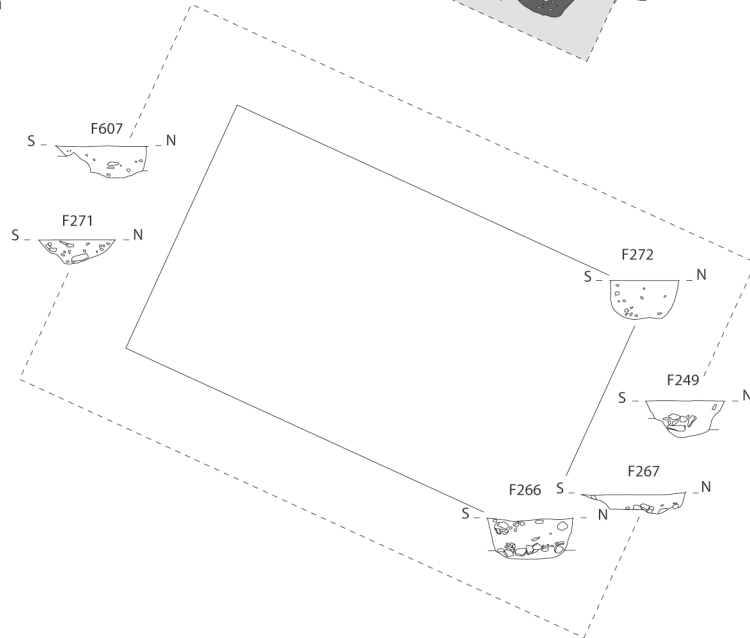
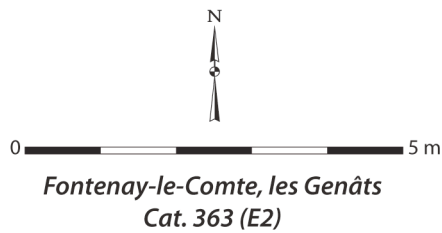
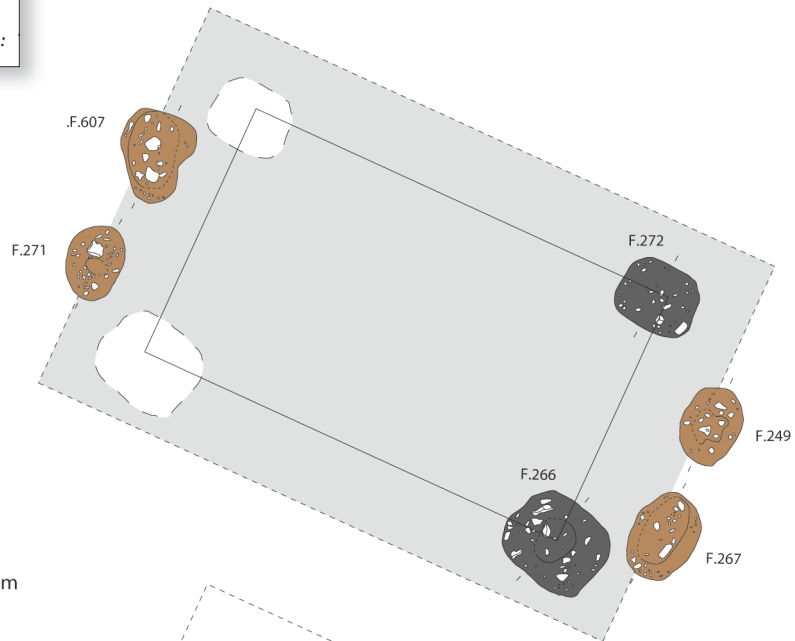
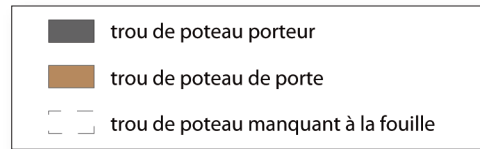
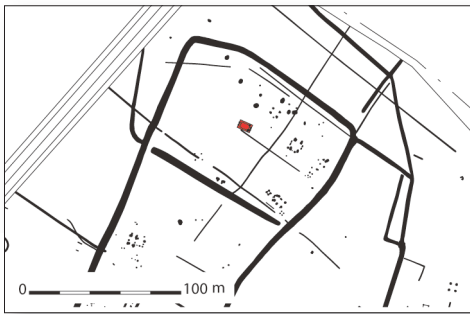

### Cat. 363 (E2)

Type : GIV2a

N° site : 85-05

Fontenay-le-Comte, les Genêts

Phase 3 ; datation : -150/+40

Nature du site : habitat aristocratique ; position du bâtiment : enclos principal

Module porteur (en m) : larg. : 3,53 ; long. : 5,80 ; superficie : 20,47 m<sup>2</sup>

Trou de poteau porteur (en cm) : 113 x 131 ; prof. : 54

Dimensions hors tout du bâtiment (en m) : 5,45 x 8,33 ; superficie : 45 m<sup>2</sup>

Nombre d'accès : 2 ; largeur porte 1 (en cm) : 111 ; largeur porte 2 (en cm) : 75 ;

orientation porte 1 : N65°O ; orientation porte 2 : N115°E

Profondeur trou de poteau de porte (en cm) : 48

Commentaire : deux trous de poteaux porteurs manquant à l'ouest.

Bibliographie : Nillesse 1997

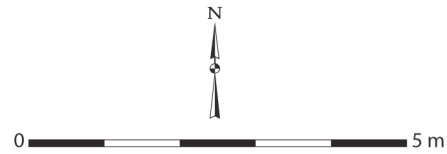
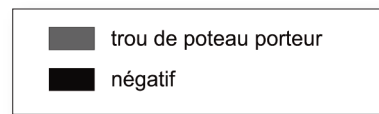

Fontenay-le-Comte, les Genêts  
Cat. 364 (E21)

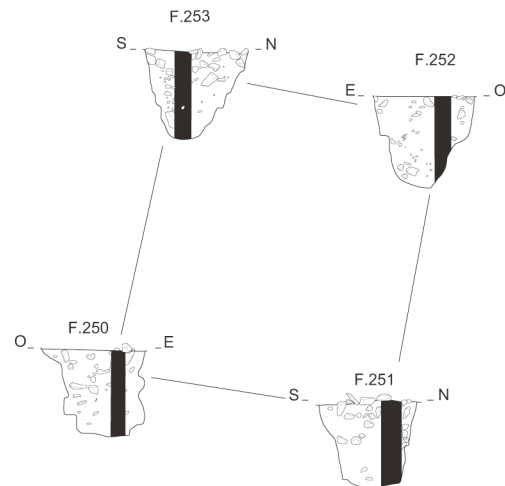
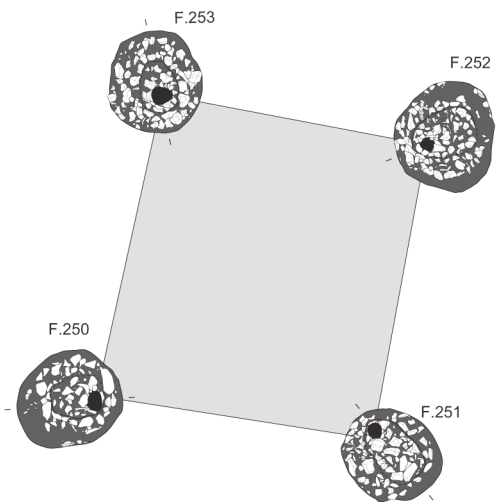

### Cat. 364 (E21)

Type : MIV0a

N° site : 85-05

Fontenay-le-Comte, les Genêts

Phase 3 ; datation : -150/+40

Nature du site : habitat aristocratique ; position du bâtiment : enclos secondaire

Module porteur (en m) : larg. : 3,50 ; long. : 4,17 ; superficie : 14,59 m<sup>2</sup>

Trou de poteau porteur (en cm) : 122 x 135 ; prof. : 121 ; dimension du négatif (en cm) : 19 x 27 ;

forme du poteau : circulaire

Bibliographie : Nillesse 1997

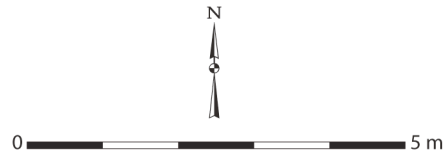
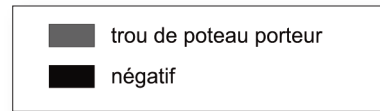

Fontenay-le-Comte, les Genêts  
Cat. 365 (E22)

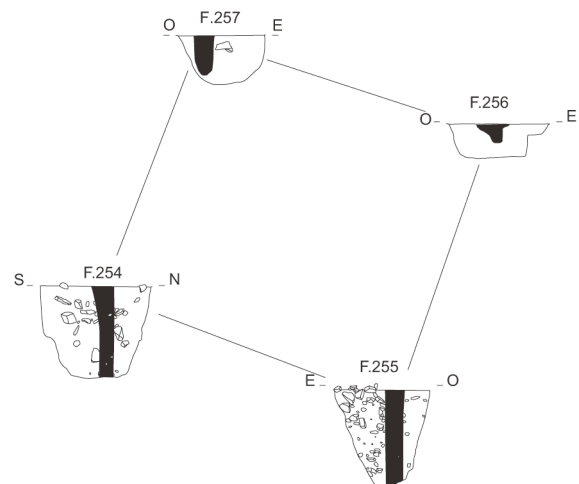
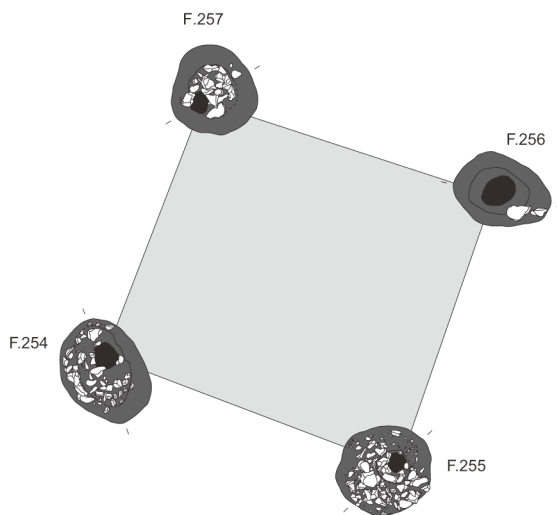

### Cat. 365 (E22)

Type : MIV0a

N° site : 85-05

Fontenay-le-Comte, les Genêts

Phase 3 ; datation : -150/+40

Nature du site : habitat aristocratique ; position du bâtiment : enclos secondaire

Module porteur (en m) : larg. : 3,55 ; long. : 4,17 ; superficie : 14,80 m<sup>2</sup>

Trou de poteau porteur (en cm) : 107 x 141 ; prof. : 126 ;

dimension du négatif (en cm) : 29 x 33 ; forme du poteau : équarrie

Bibliographie : Nillesse 1997

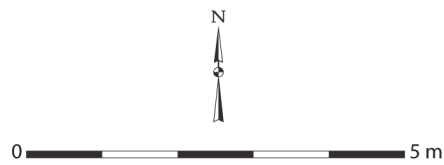
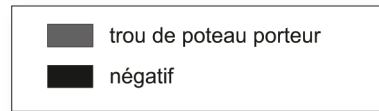

Fontenay-le-Comte, les Genêts  
Cat. 366 (E23)

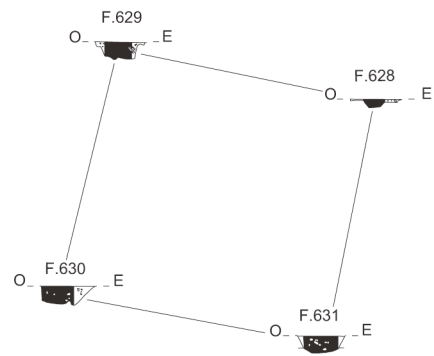
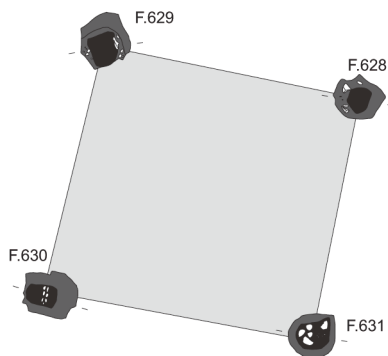

### Cat. 366 (E23)

Type : MIV0a

N° site : 85-05

Fontenay-le-Comte, les Genêts

Phase 3 ; datation : -150/+40

Nature du site : habitat aristocratique ; position du bâtiment : enclos secondaire

Module porteur (en m) : larg. : 3,20 ; long. : 3,40 ; superficie : 10,88 m<sup>2</sup>

Trou de poteau porteur (en cm) : 60 x 71 ; prof. : 25 ;

dimension du négatif (en cm) : 34 x 42 ; forme du poteau : équarrie

Bibliographie : Nillesse 1997

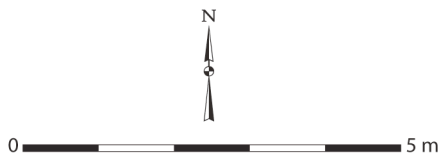
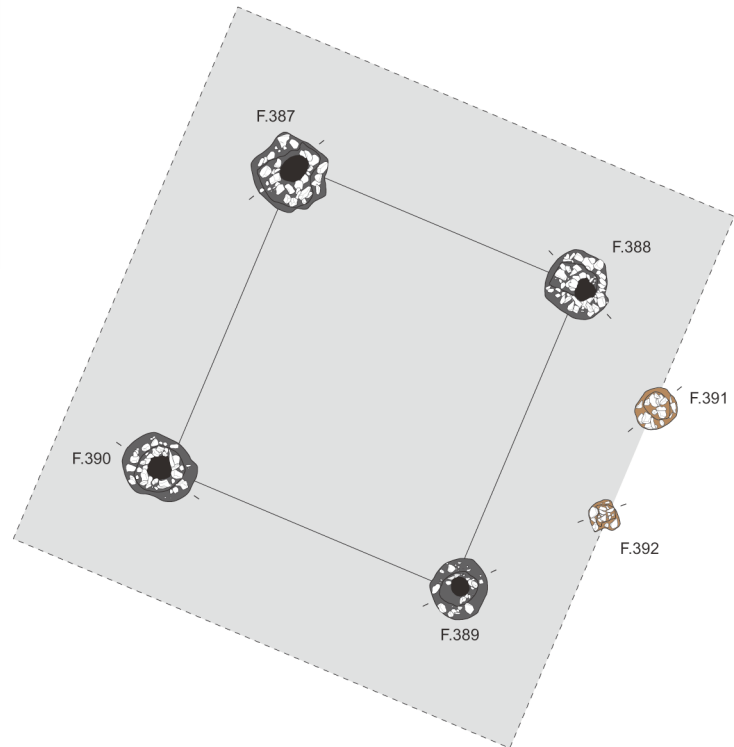
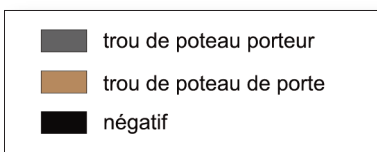
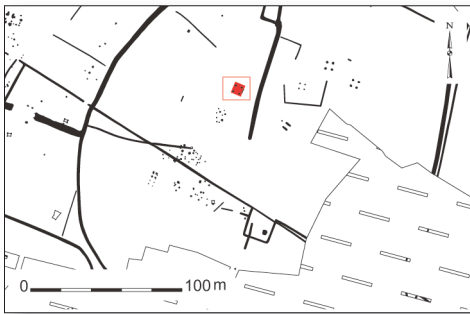

Fontenay-le-Comte, les Genêts  
Cat. 367 (E24)

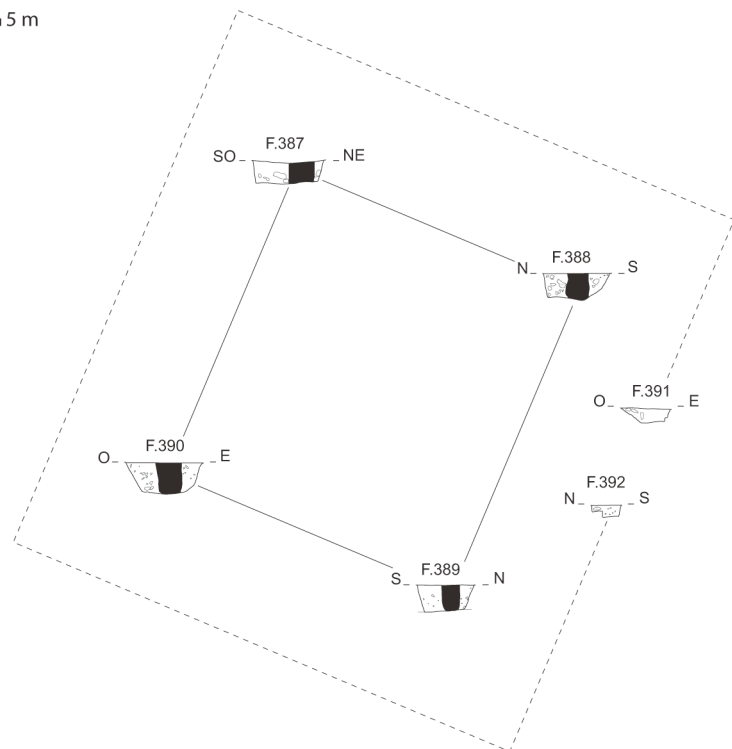

### Cat. 367 (E24)

Type : MIV1a

N° site : 85-05

Fontenay-le-Comte, les Genêts

Phase 3 ; datation : -150/+40

Nature du site : habitat aristocratique ; position du bâtiment : enclos secondaire

Module porteur (en m) : larg. : 4,21 ; long. : 4,35 ; superficie : 18,31 m<sup>2</sup>

Trou de poteau porteur (en cm) : 95 x 95 ; prof. : 42 ;

dimension du négatif (en cm) : 31 x 42 ; forme du poteau : équarrie

Bibliographie : Nillesse 1997

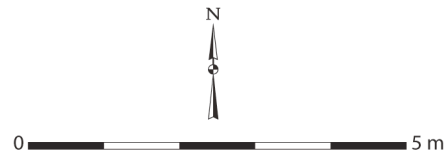
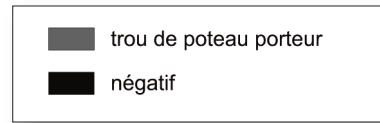

Fontenay-le-Comte, les Genêts  
Cat. 368 (E25)

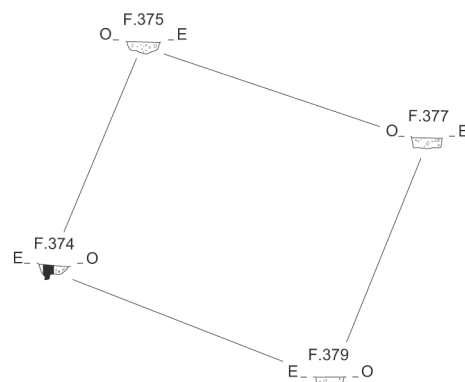
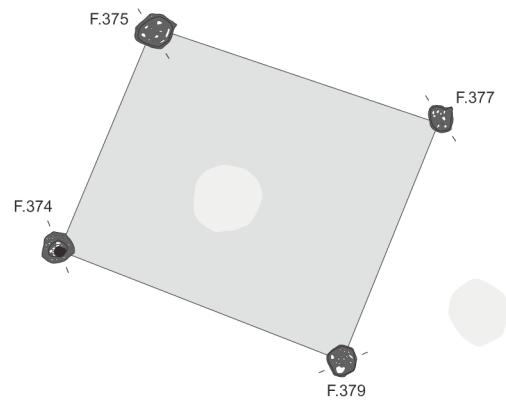

### Cat. 368 (E25)

Type : MIV0a

N° site : 85-05

Fontenay-le-Comte, les Genêts

Phase 3 ; datation : -150/+40

Nature du site : habitat aristocratique ; position du bâtiment : enclos secondaire

Module porteur (en m) : larg. : 3,36 ; long. : 4,00 ; superficie : 13,44 m<sup>2</sup>

Trou de poteau porteur (en cm) : 44 x 47 ; prof. : 22 ; dimension du négatif (en cm) : 13 x 15 ;

forme du poteau : équarrie

Bibliographie : Nillesse 1997

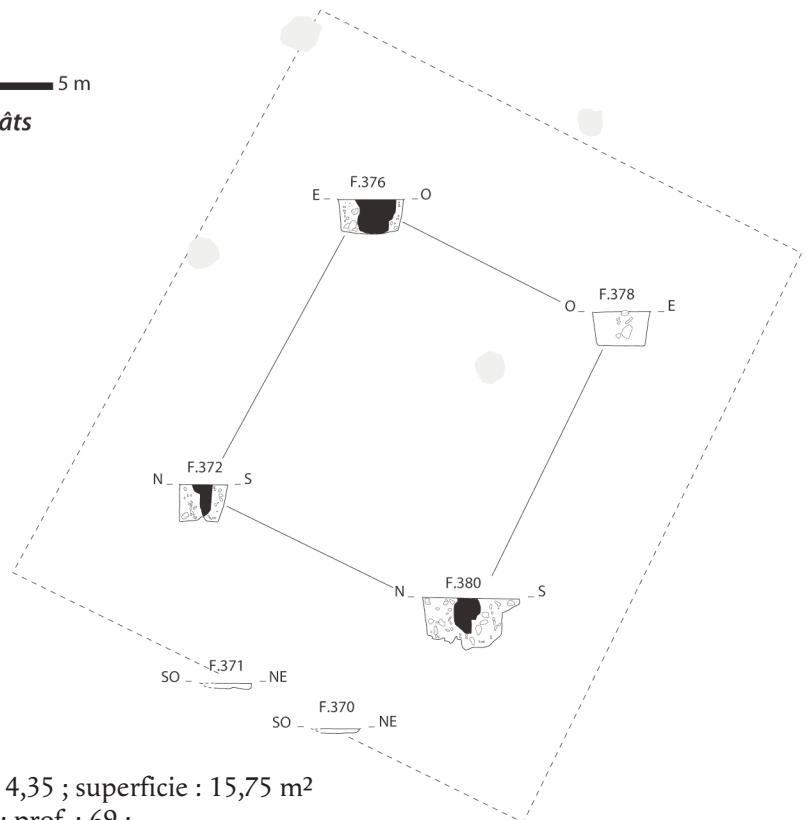
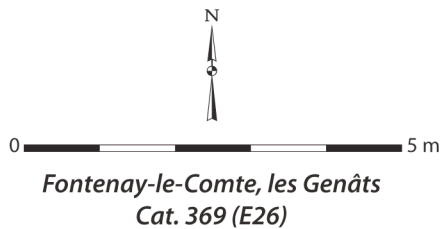
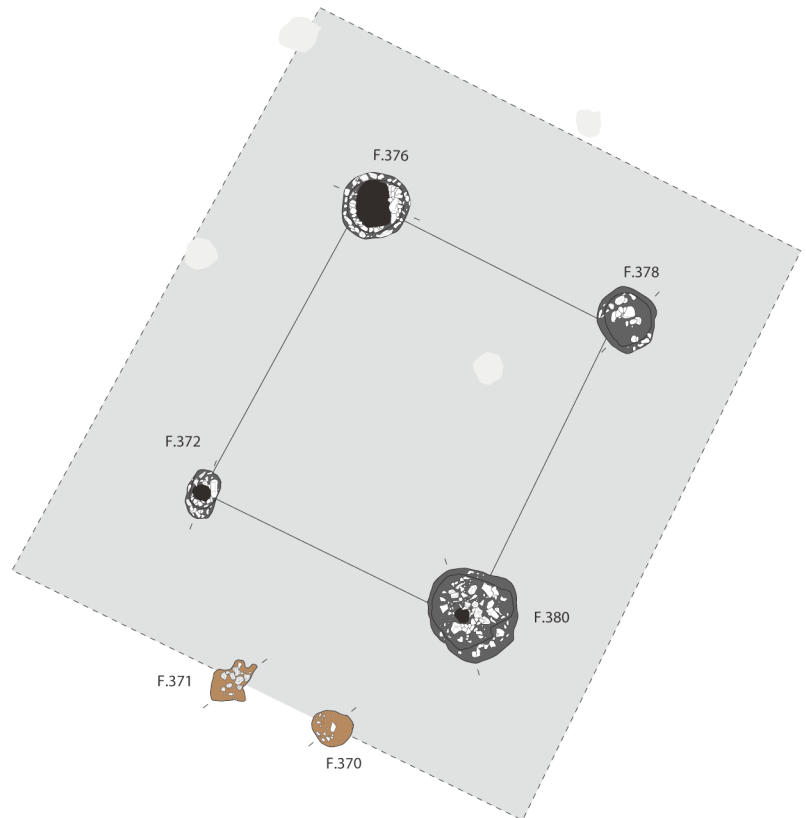
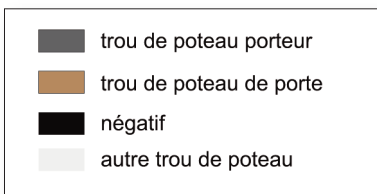
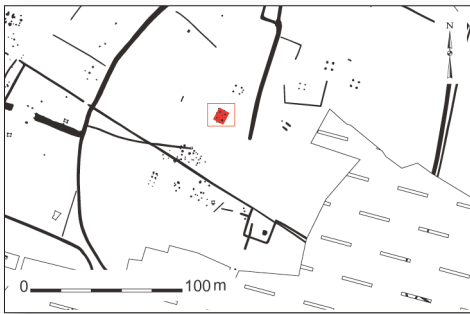

### Cat. 369 (E26)

Type : MIV1a  
N° site : 85-05

Fontenay-le-Comte, les Genêts  
Phase 3 ; datation : -150/+40

Nature du site : habitat aristocratique ;  
position du bâtiment : enclos secondaire

Module porteur (en m) : larg. : 3,62 ; long. : 4,35 ; superficie : 15,75 m<sup>2</sup>

Trou de poteau porteur (en cm) : 121 x 128 ; prof. : 69 ;

dimension du négatif (en cm) : 47 x 63 ; forme du poteau : équarrie

Nombre d'accès : 1 ; largeur porte (en cm) : 118 ; orientation porte : N150°O

Profondeur trou de poteau de porte (en cm) : 7

Bibliographie : Nillesse 1997

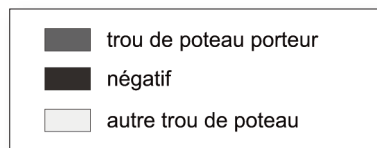

F.635

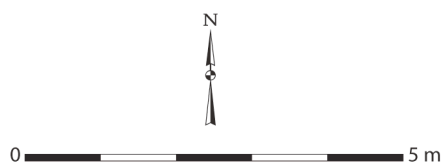
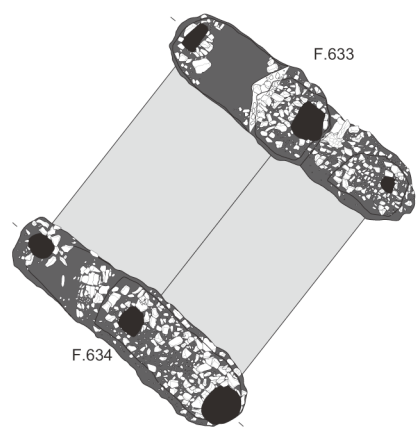

Fontenay-le-Comte, les Genêts  
Cat. 370 (E27)

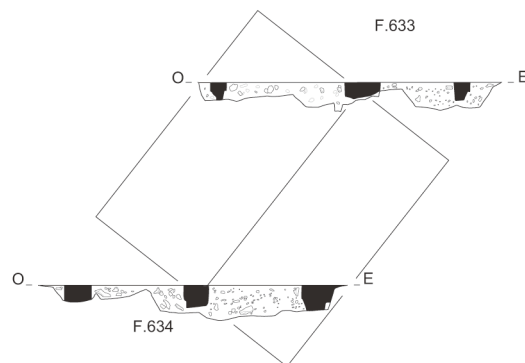

### Cat. 370 (E27)

Type : MVI0a

N° site : 85-05

Fontenay-le-Comte, les Genêts

Phase 3 ; datation : -150/+40

Nature du site : habitat aristocratique ; position du bâtiment : enclos secondaire

Module porteur (en m) : larg. : 3,33 ; long. : 3,43 ; superficie : 11,42 m<sup>2</sup>

Trou de poteau porteur (en cm) : 109 x 405 ; prof. : 46 ;

dimension du négatif (en cm) : 46 x 54 ; forme du poteau : équarrie

Commentaire : bâtiment à tranchée de fondation. Un septième trou de poteau à l'extérieur (paroi ou accès ?).

Bibliographie : Nillesse 1997

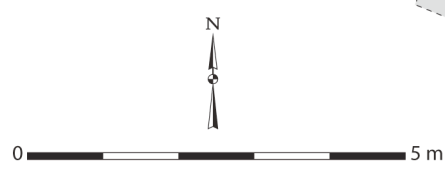
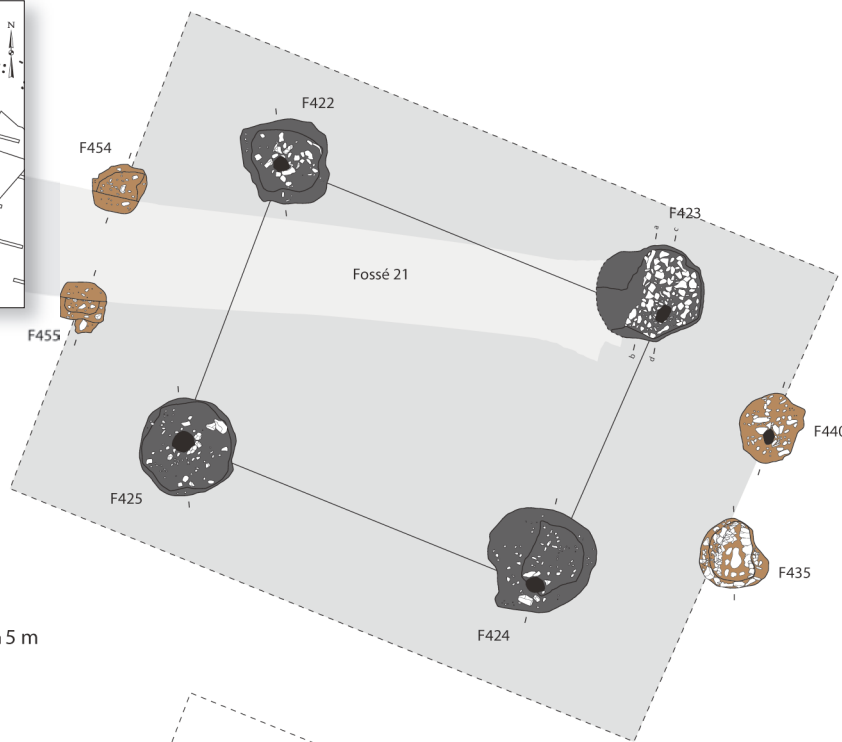

Fontenay-le-Comte, les Genêts  
Cat. 371 (E28)

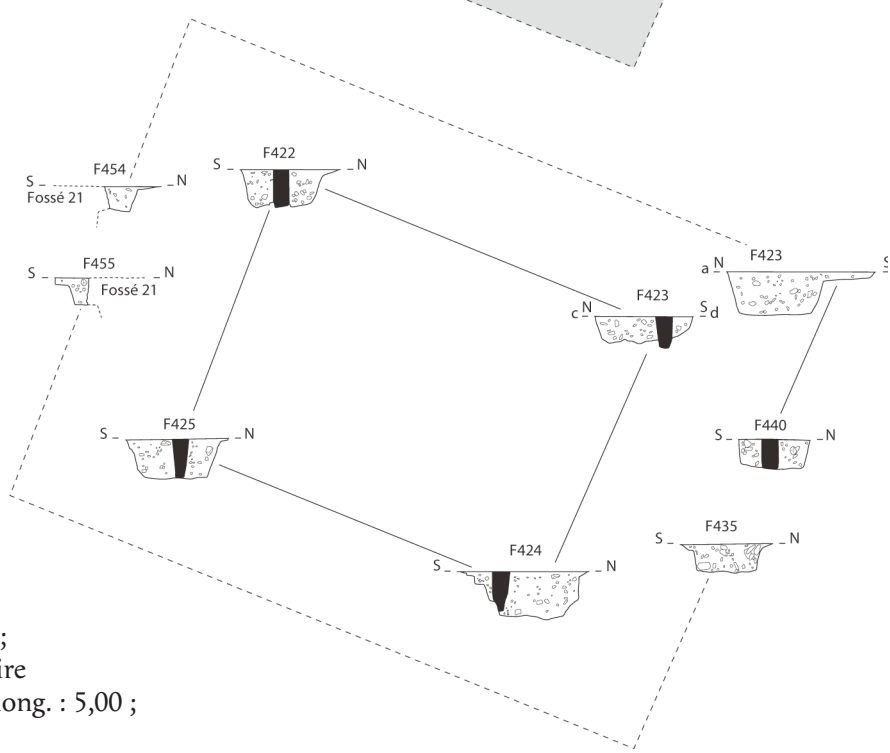

**Cat. 371 (E28)**

Type : GIV2a  
 N° site : 85-05  
 Fontenay-le-Comte, les Genêts  
 Phase 3 ; datation : -150/+40  
 Nature du site : habitat aristocratique ;  
 position du bâtiment : enclos secondaire  
 Module porteur (en m) : larg. : 4,08 ; long. : 5,00 ;  
 superficie : 20,40 m<sup>2</sup>  
 Trou de poteau porteur (en cm) : 145 x 145 ; prof. : 64 ;  
 dimension du négatif (en cm) : 27 x 28 ;  
 forme du poteau : équarrie  
 Dimensions hors tout du bâtiment (en m) : 9,22  
 Nombre d'accès : 2 ; largeur porte 1 (en cm) : 110 ;  
 largeur porte 2 (en cm) : 141 ; orientation porte 1 : N69°O ;  
 orientation porte 2 : N111°E  
 Profondeur trou de poteau de porte (en cm) : 39  
 Négatif montant de porte (en cm) : 22 ;  
 forme des montants : circulaire  
 Bibliographie : Nillesse 1997

	trou de poteau porteur
	trou de poteau de porte
	négatif
	autre trou de poteau

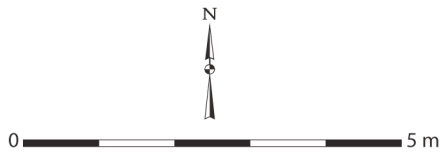
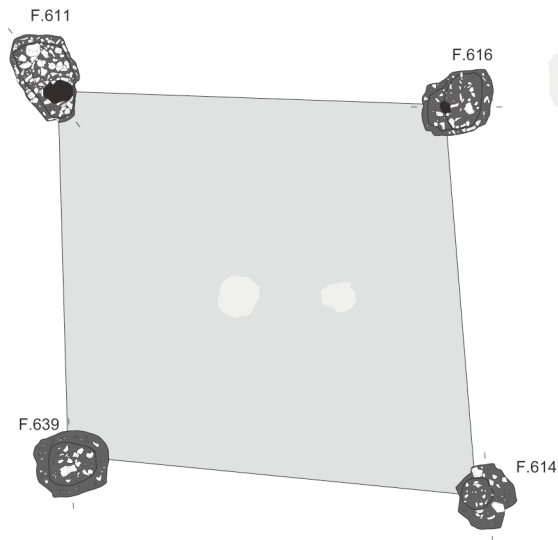
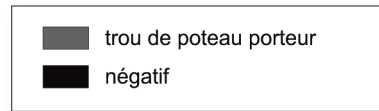

Fontenay-le-Comte, les Genêts  
Cat. 372 (E34)

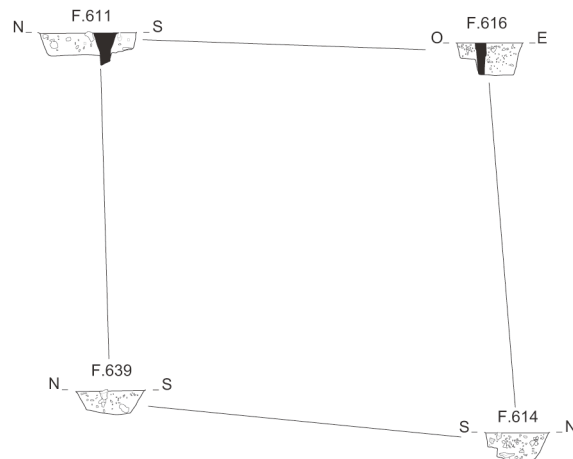

### Cat. 372 (E34)

Type : MIV0a

N° site : 85-05

Fontenay-le-Comte, les Genêts

Phase 3 ; datation : -150/+40

Nature du site : habitat aristocratique ; position du bâtiment : enclos secondaire

Module porteur (en m) : larg. : 4,95 ; long. : 5,29 ; superficie : 26,19 m<sup>2</sup>

Trou de poteau porteur (en cm) : 78 x 128 ; prof. : 43 ;

dimension du négatif (en cm) : 31 x 38 ; forme du poteau : équarrie

Bibliographie : Nillesse 1997

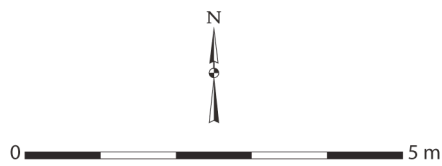
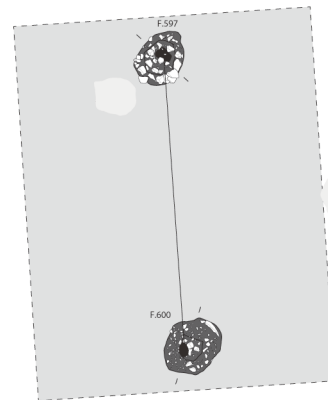
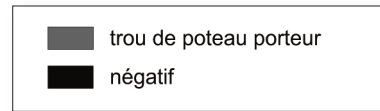

Fontenay-le-Comte, les Genêts  
Cat. 373 (E36)

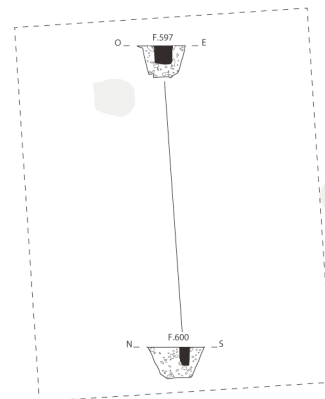

### Cat. 373 (E36)

Type : MII0a

N° site : 85-05

Fontenay-le-Comte, les Genêts

Phase 3 ; **datation** : -150/+40

**Nature du site** : habitat aristocratique ; **position du bâtiment** : enclos secondaire

**Module porteur (en m)** : long. : 3,95

**Trou de poteau porteur (en cm)** : 65 x 87 ; prof. : 42 ;

**dimension du négatif (en cm)** : 16 x 26 ; **forme du poteau** : équarrie

**Commentaire** : bâtiment à deux poteaux porteurs de faîtière.

**Bibliographie** : Nillesse 1997

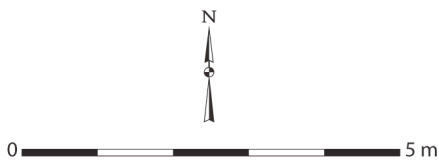
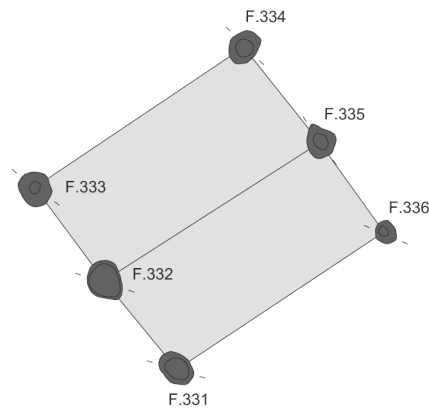
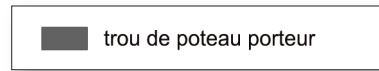
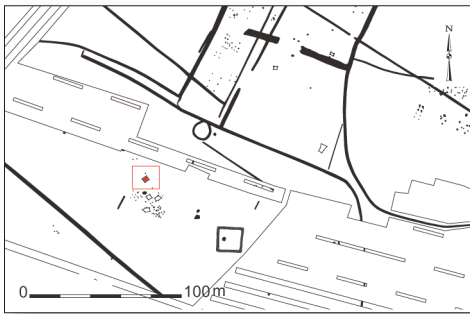

Fontenay-le-Comte, les Genêts  
Cat. 374 (E38)

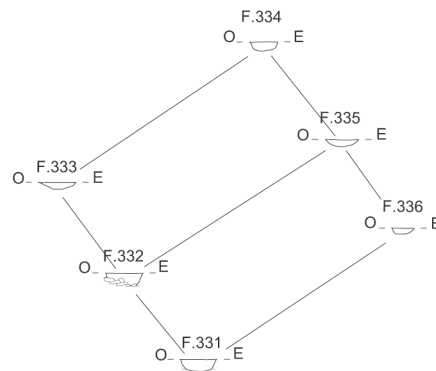

### Cat. 374 (E38)

Type : MVI0a

N° site : 85-05

Fontenay-le-Comte, les Genêts

Phase 3 ; datation : -150/+40

Nature du site : habitat aristocratique ; position du bâtiment : enclos secondaire

Module porteur (en m) : larg. : 3,04 ; long. : 3,34 ; superficie : 10,15 m<sup>2</sup>

Trou de poteau porteur (en cm) : 44 x 56 ; prof. : 16

Bibliographie : Nillesse 1997

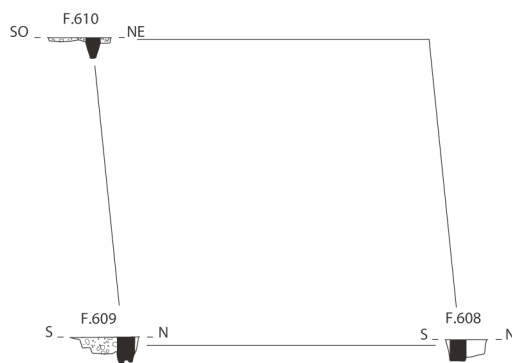
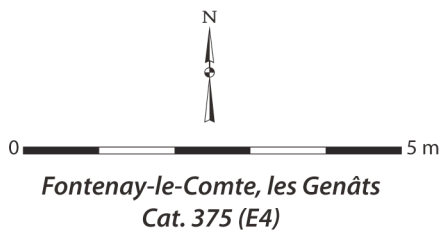
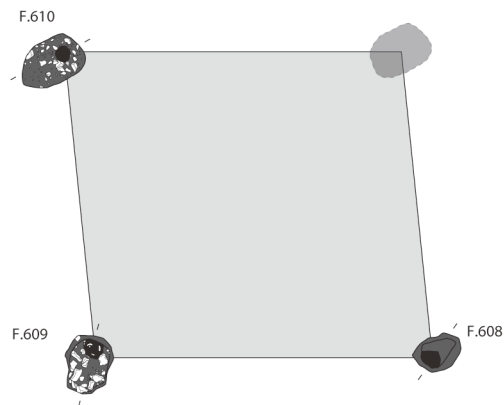
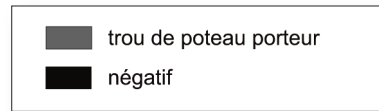

### Cat. 375 (E4)

Type : MIV0a

N° site : 85-05

Fontenay-le-Comte, les Genêts

Phase 3 ; datation : -150/+40

Nature du site : habitat aristocratique ; position du bâtiment : enclos principal

Module porteur (en m) : larg. : 3,93 ; long. : 4,48 ; superficie : 17,61 m<sup>2</sup>

Trou de poteau porteur (en cm) : 58 x 89 ; prof. : 37 ; dimension du négatif (en cm) : 23 x 26 ;

forme du poteau : fendu en rayon

Commentaire : un poteau possiblement débité en quartiers en rayon.

Bibliographie : Nillesse 1997

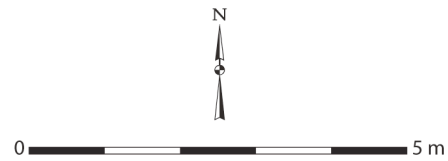
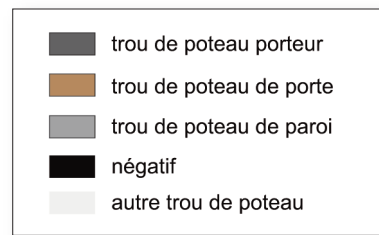

Fontenay-le-Comte, les Genêts  
Cat. 376 (E43)

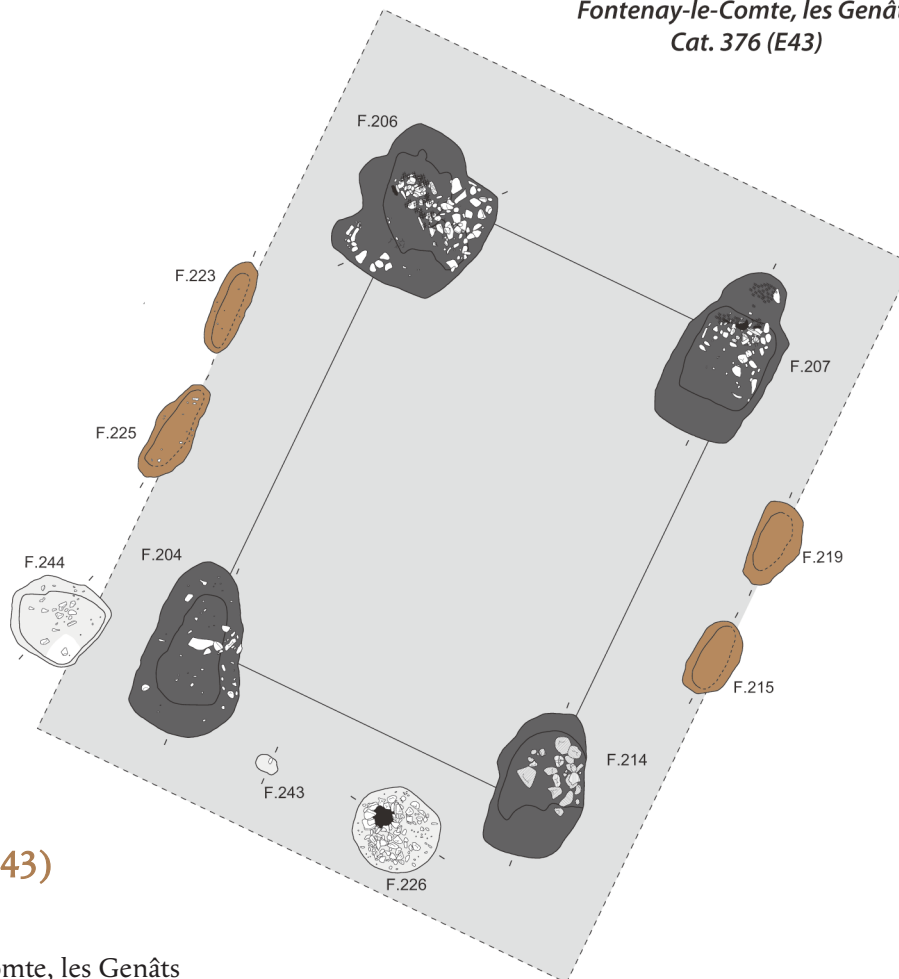

### Cat. 376 (E43)

Type : GIV2a

N° site : 85-05

Fontenay-le-Comte, les Genêts

Phase 3 ; datation : -150/+40

Nature du site : habitat aristocratique ;

position du bâtiment : enclos principal

Module porteur (en m) : larg. : 4,75 ; long. : 6,95 ; superficie : 33,01 m<sup>2</sup>

Trou de poteau porteur (en cm) : 192 x 213 ; prof. : 56

Dimensions hors tout du bâtiment (en m) : 7,98

Nombre d'accès : 2 ; largeur porte 1 (en cm) : 79 ; largeur porte 2 (en cm) : 63 ;

orientation porte 1 : N64°O ; orientation porte 2 : N116°E

Profondeur trou de poteau de porte (en cm) : 32

Bibliographie : Nillesse 1997

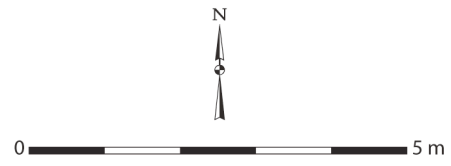

Fontenay-le-Comte, les Genêts  
Cat. 376 (E43)

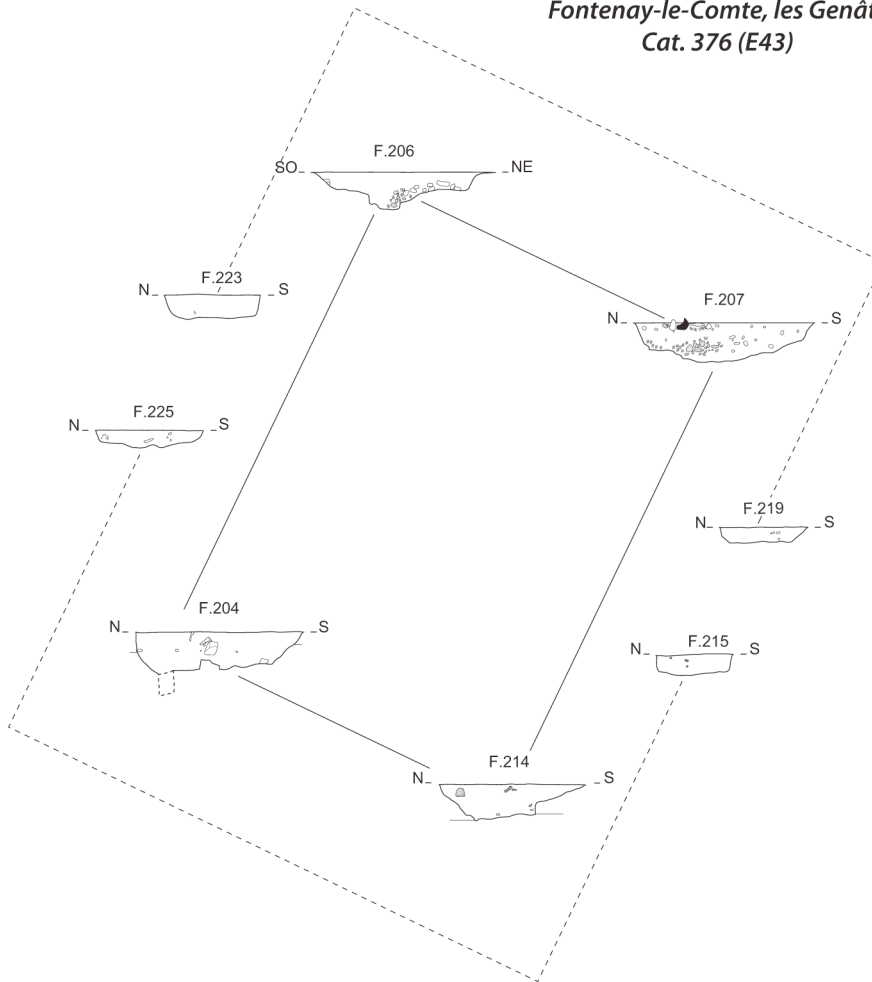

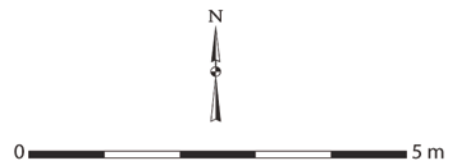
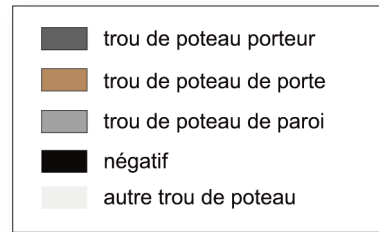

Fontenay-le-Comte, les Genêts  
Cat. 377 (E6)

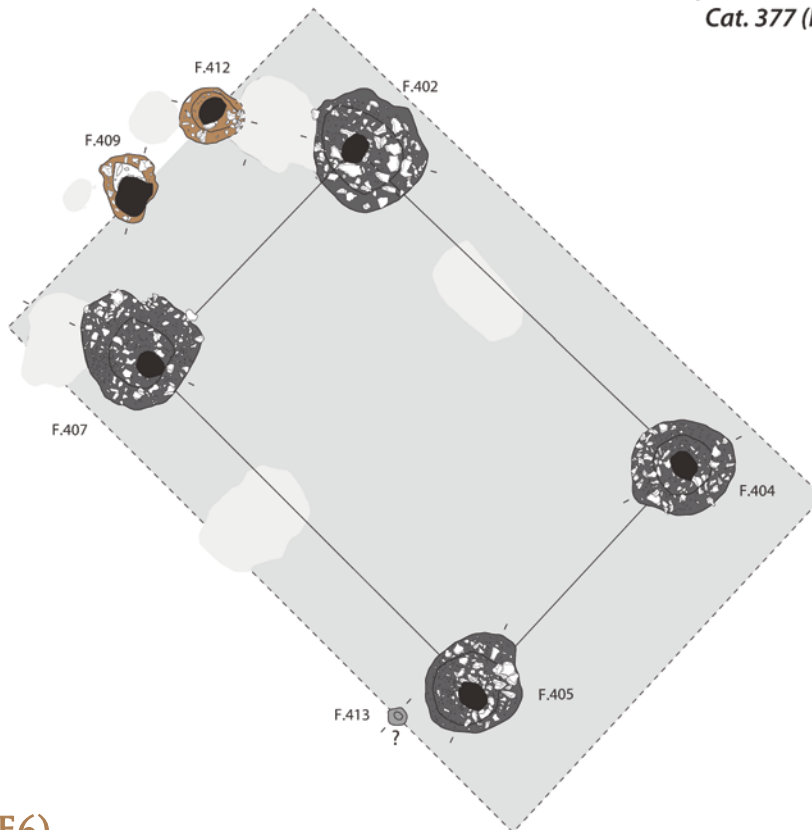

### Cat. 377 (E6)

Type : MIV1a

N° site : 85-05

Fontenay-le-Comte, les Genêts

Phase 3 ; datation : -150/+40

Nature du site : habitat aristocratique ; position du bâtiment : enclos principal

Module porteur (en m) : larg. : 4,15 ; long. : 6,11 ; superficie : 25,36 m<sup>2</sup>

Trou de poteau porteur (en cm) : 150 x 160 ; prof. : 85 ;

dimension du négatif (en cm) : 32 x 38 ; forme du poteau : équarrie

Nombre d'accès : 1 ; largeur porte (en cm) : 103 ; orientation porte : N45°O

Profondeur trou de poteau de porte (en cm) : 29

Négatif montant de porte (en cm) : 41 ; 49 ; forme des montants : quadrangulaire

Bibliographie : Nillesse 1997



Fontenay-le-Comte, les Genêts  
Cat. 377 (E6)

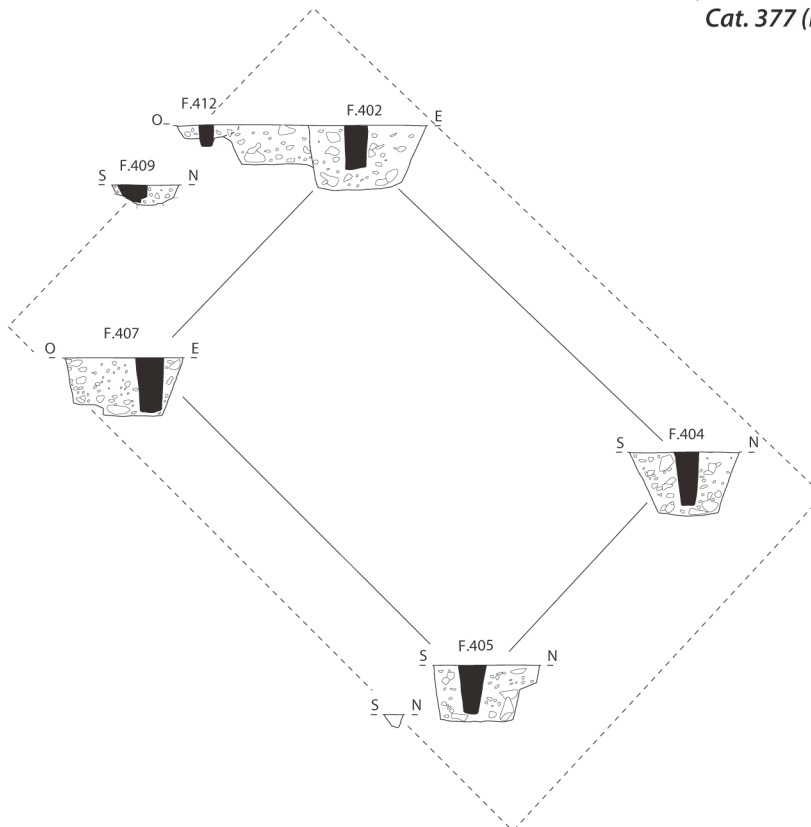

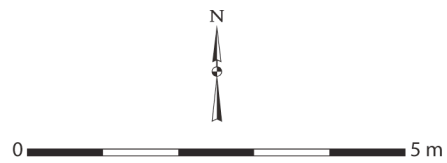
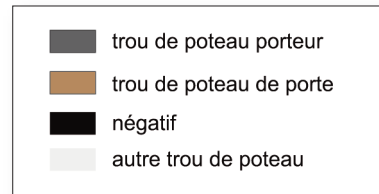

Fontenay-le-Comte, les Genêts  
Cat. 378 (E7)

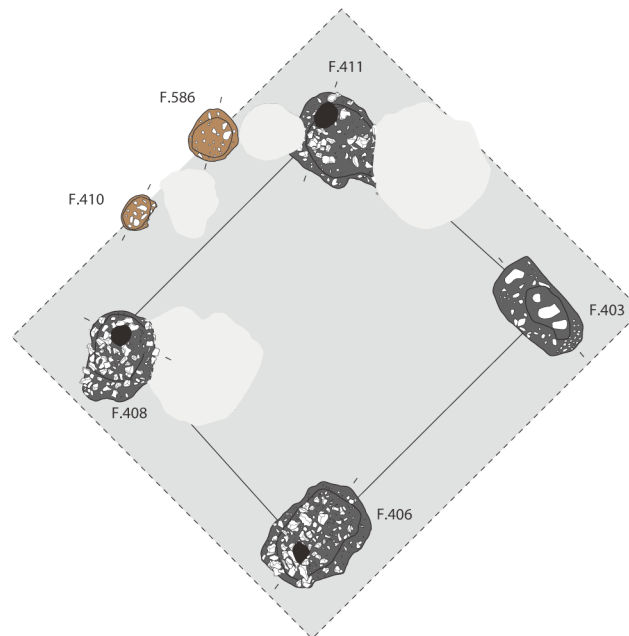

### Cat. 378 (E7)

Type : MIV1a

N° site : 85-05

Fontenay-le-Comte, les Genêts

Phase 3 ; datation : -150/+40

Nature du site : habitat aristocratique ; position du bâtiment : enclos principal

Module porteur (en m) : larg. : 3,69 ; long. : 4,00 ; superficie : 14,76 m<sup>2</sup>

Trou de poteau porteur (en cm) : 109 x 150 ; prof. : 52 ; dimension du négatif (en cm) : 28 x 35 ;

forme du poteau : équarrie

Nombre d'accès : 1 ; largeur porte (en cm) : 102 ; orientation porte : N45°O

Profondeur trou de poteau de porte (en cm) : 16

Bibliographie : Nillesse 1997

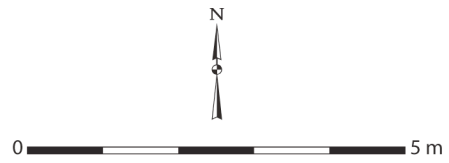

Fontenay-le-Comte, les Genêts  
Cat. 378 (E7)

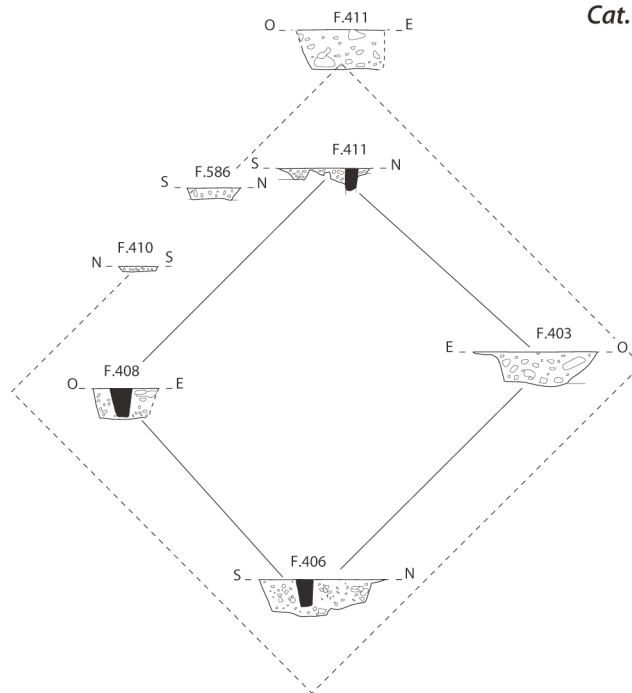

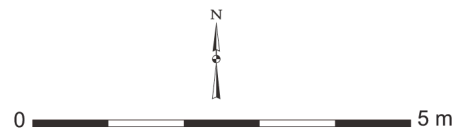
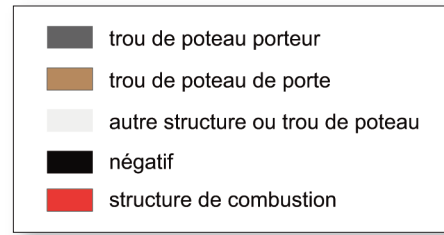

La Chaize-le-Vicomte, la Chapellière  
Cat. 379 (E1)

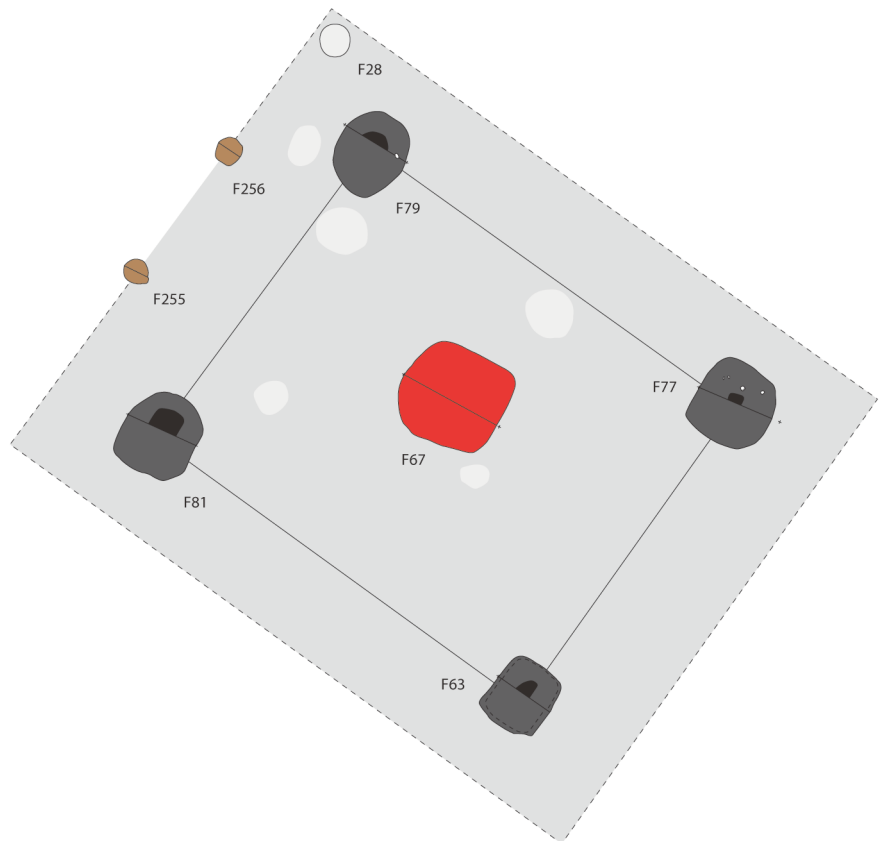

### Cat. 379 (E1)

Type : GIV1a

N° site : 85-06

La Chaize-le-Vicomte, la Chapellière

Phase 3 ; datation : -200/-75

Nature du site : établissement rural ; position du bâtiment : enclos principal

Module porteur (en m) : larg. : 4,83 ; long. : 5,86 ; superficie : 28,30 m<sup>2</sup>

Trou de poteau porteur (en cm) : 106 x 115 ; prof. : 96 ; dimension du négatif (en cm) : 42 ;

forme du poteau : indéterminée

Dimensions hors tout du bâtiment (en m) : 7,40 x 8,80 ; superficie : 65 m<sup>2</sup>

Nombre d'accès : 1 ; largeur porte (en cm) : 166 ; orientation porte : N54°O

Profondeur trou de poteau de porte (en cm) : 20

Commentaire : présence d'une fosse de combustion en position centrale. Un puits et un grenier à proximité.

Bibliographie : Maguer *et al.* 2005

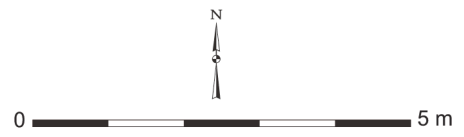

La Chaize-le-Vicomte, la Chapellière  
Cat. 379 (E1)

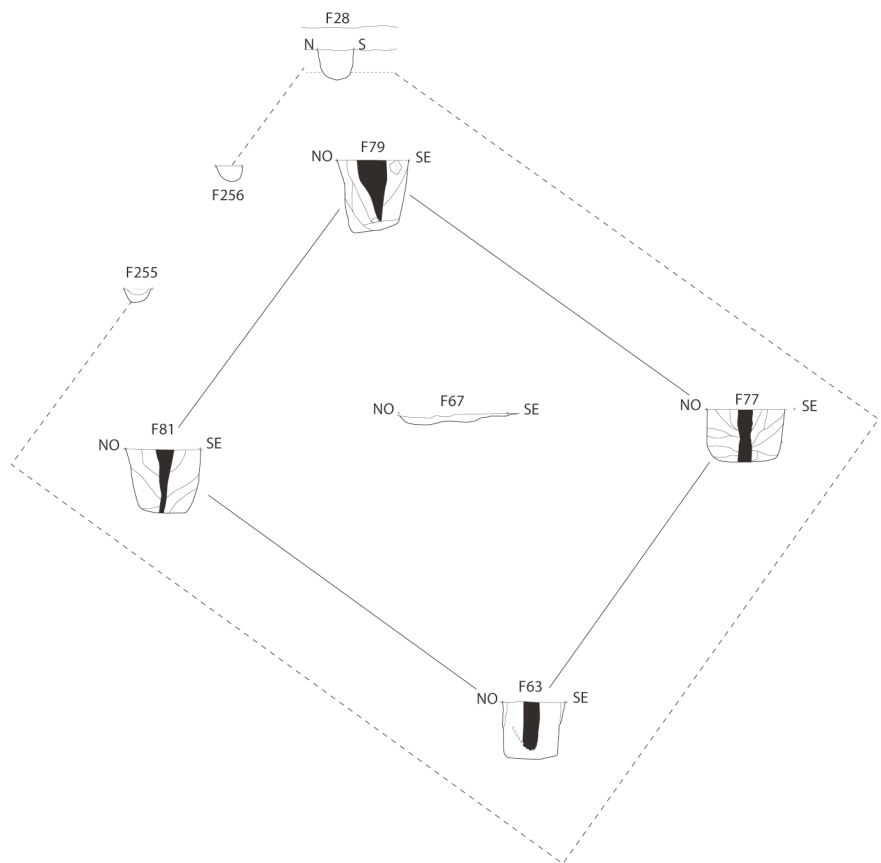

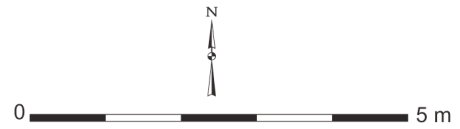
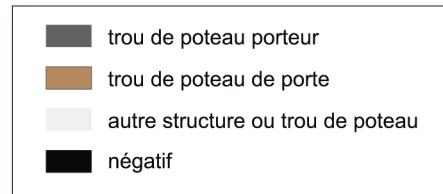
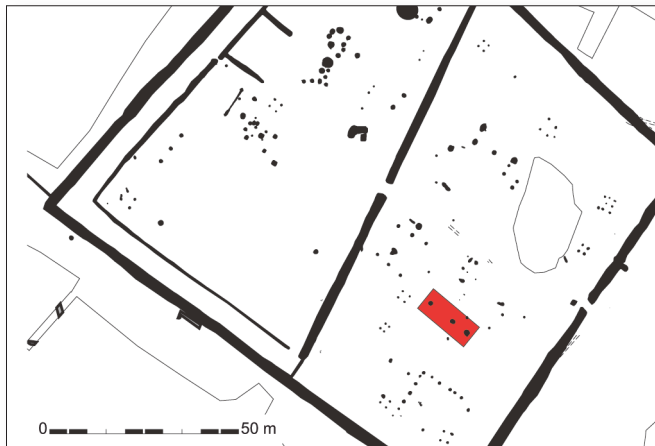

La Chaize-le-Vicomte, la Chapellière  
Cat. 380 (E13)



### Cat. 380 (E13)

Type : GIII0a

N° site : 85-06

La Chaize-le-Vicomte, la Chapellière

Phase 3 ; datation : -200/-75

Nature du site : établissement rural ;

position du bâtiment : enclos principal

Module porteur (en m) : long. : 12,40

Trou de poteau porteur (en cm) : 140 x 140 ;

prof. : 96 ; dimension du négatif (en cm) : 55 ;

forme du poteau : indéterminée

Bibliographie : Maguer *et al.* 2005



■ négatif

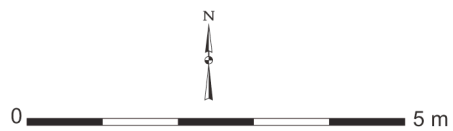

La Chaize-le-Vicomte, la Chapellière  
Cat. 380 (E13)

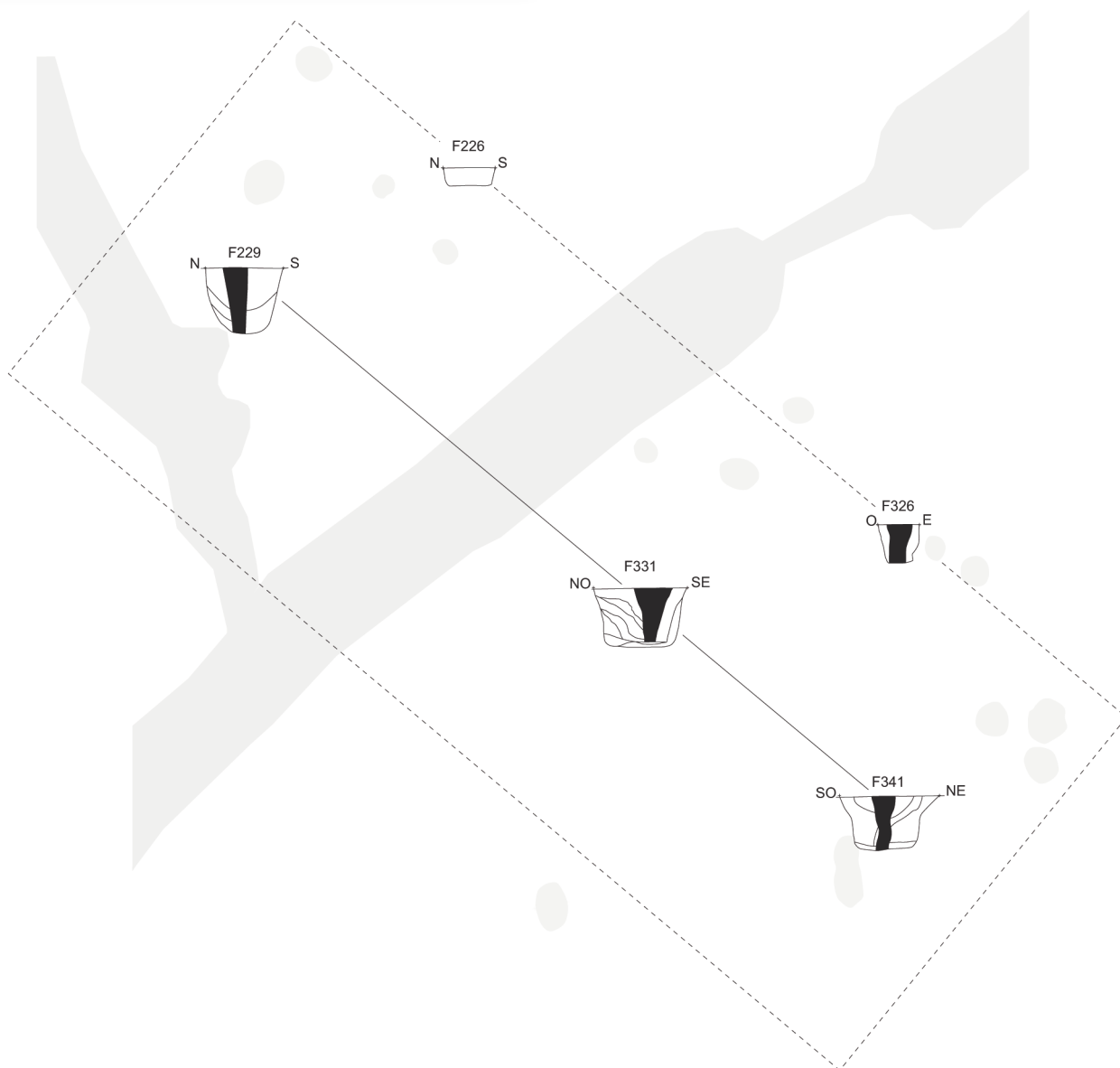

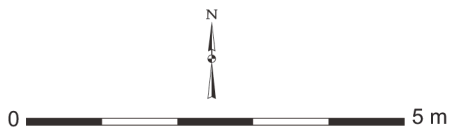
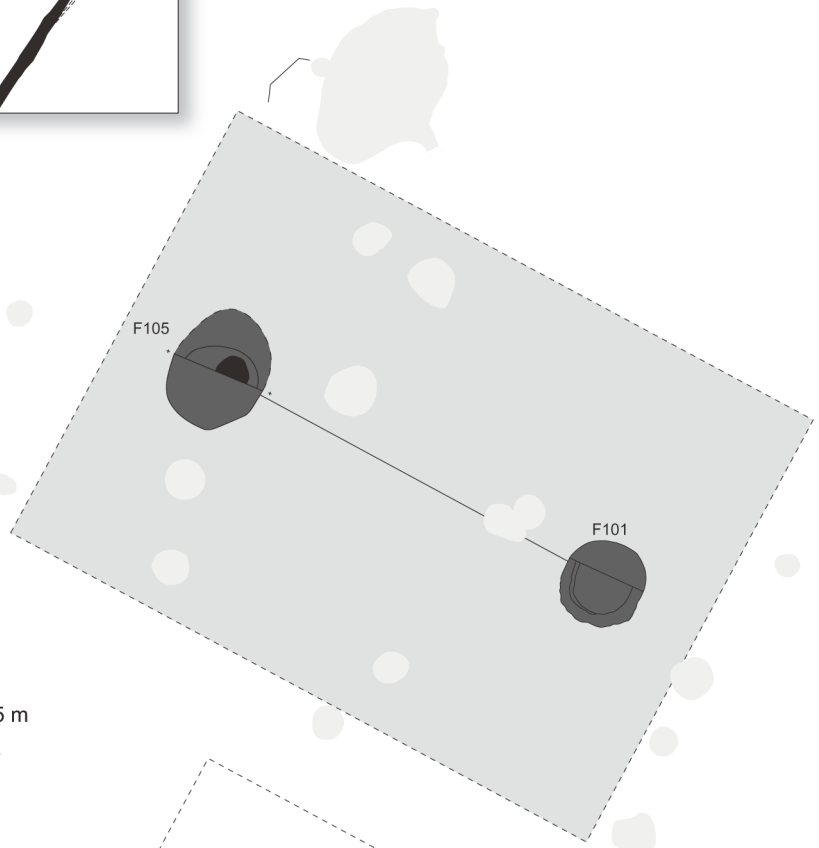
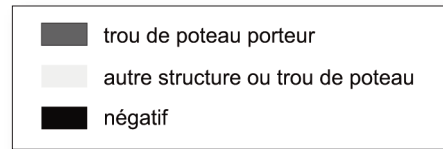

La Chaize-le-Vicomte, la Chapellière  
Cat. 381 (E14)

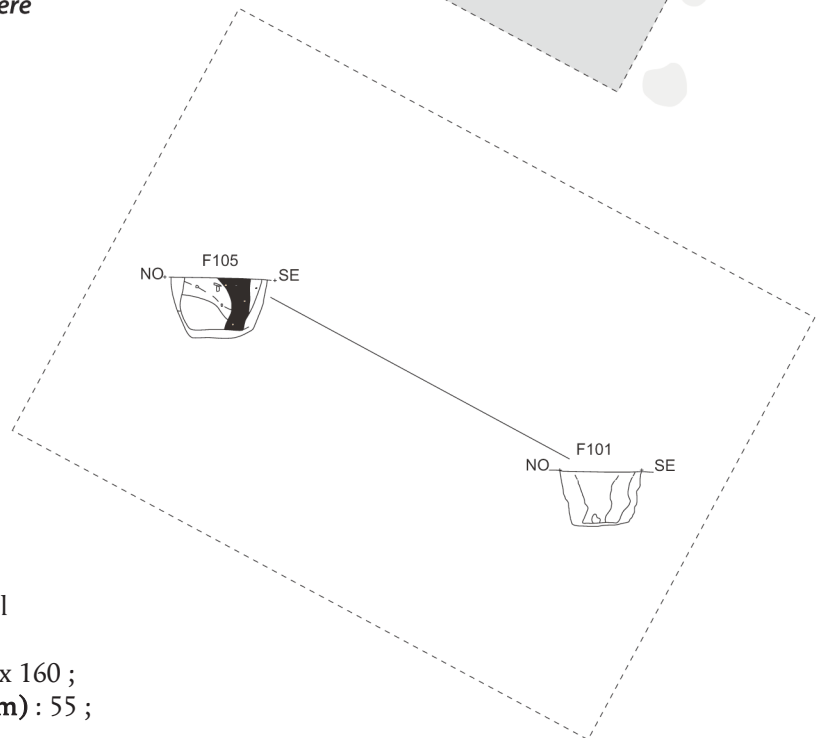

### Cat. 381 (E14)

Type : GII0a

N° site : 85-06

La Chaize-le-Vicomte, la Chapellière

Phase 3 ; datation : -200/-75

Nature du site : établissement rural ;

position du bâtiment : enclos principal

Module porteur (en m) : long. : 5,70

Trou de poteau porteur (en cm) : 120 x 160 ;

prof. : 80 ; dimension du négatif (en cm) : 55 ;

forme du poteau : indéterminée

Bibliographie : Maguer *et al.* 2005

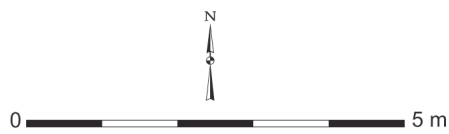
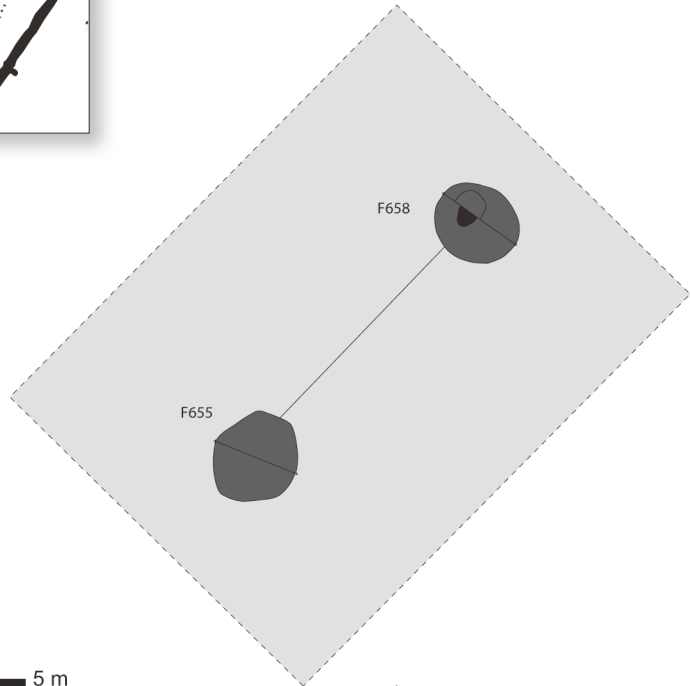
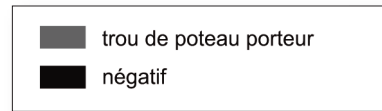

La Chaize-le-Vicomte, la Chapellière  
Cat. 382 (E15)

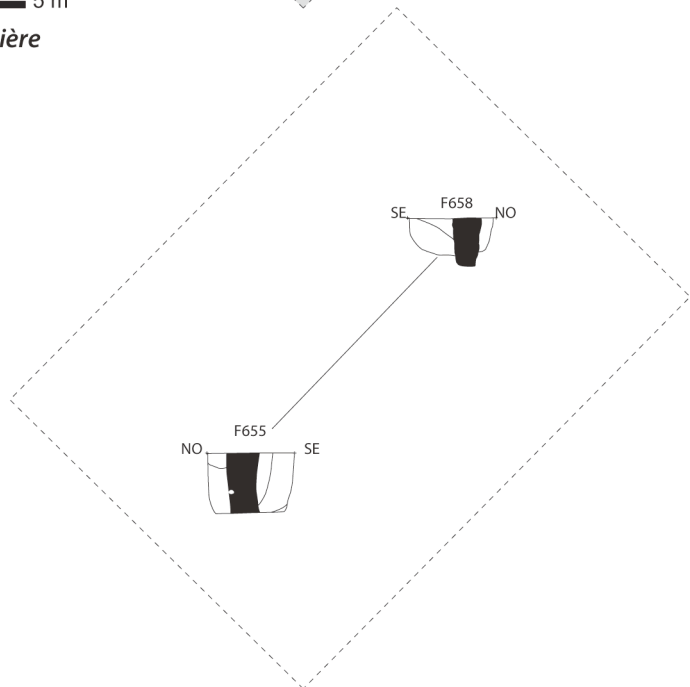

### Cat. 382 (E15)

Type : GII0a

N° site : 85-06

La Chaize-le-Vicomte, la Chapellière

Phase 3 ; datation : -200/-75

Nature du site : établissement rural ;

position du bâtiment : enclos principal

Module porteur (en m) : long. : 4,42

Trou de poteau porteur (en cm) : 149 x 167 ; prof. : 95 ;

dimension du négatif (en cm) : 74 ;

forme du poteau : indéterminée

Bibliographie : Maguer *et al.* 2005

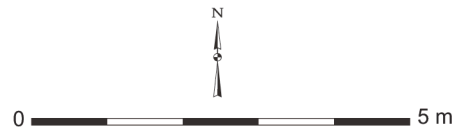
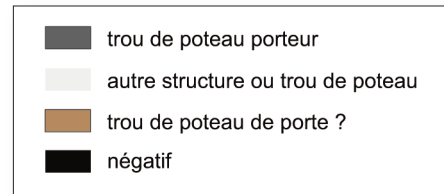

La Chaize-le-Vicomte, la Chapellière  
Cat. 383 (E16)

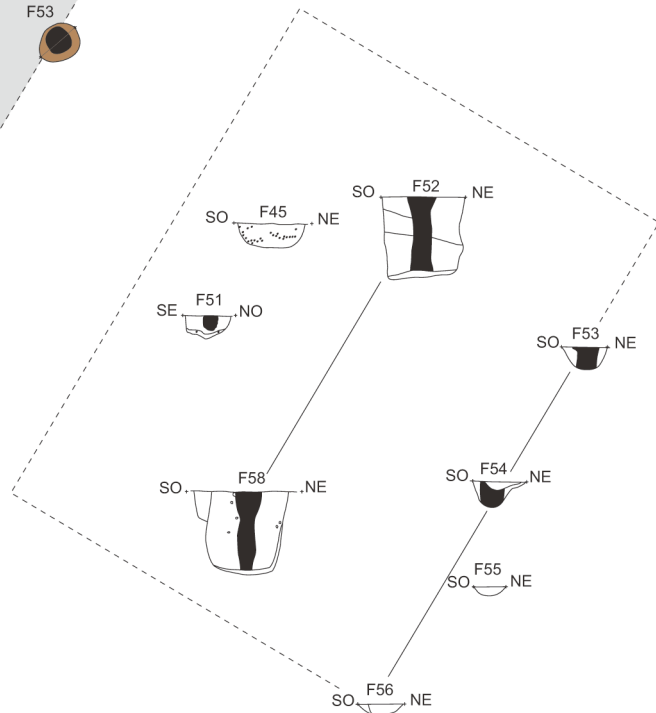
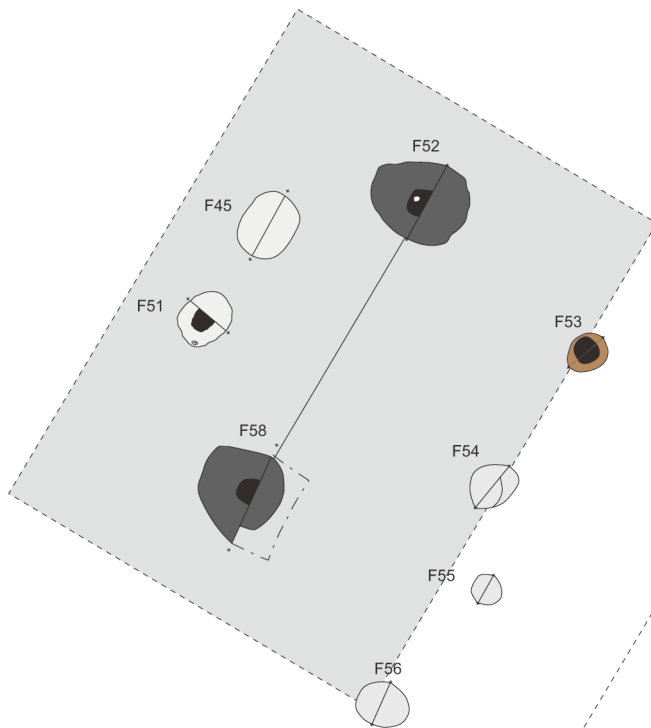

### Cat. 383 (E16)

Type : GII0a

N° site : 85-06

La Chaize-le-Vicomte, la Chapellière

Phase 3 ; datation : -200/-75

Nature du site : établissement rural ; position du bâtiment : enclos principal

Module porteur (en m) : long. : 4,46

Trou de poteau porteur (en cm) : 110 x 130 ; prof. : 111 ; dimension du négatif (en cm) : 34 x 40 ;

forme du poteau : équarrie

Dimensions hors tout du bâtiment (en m) : 5,90 x 7,70 ; superficie : 45 m<sup>2</sup>

Bibliographie : Maguer *et al.* 2005

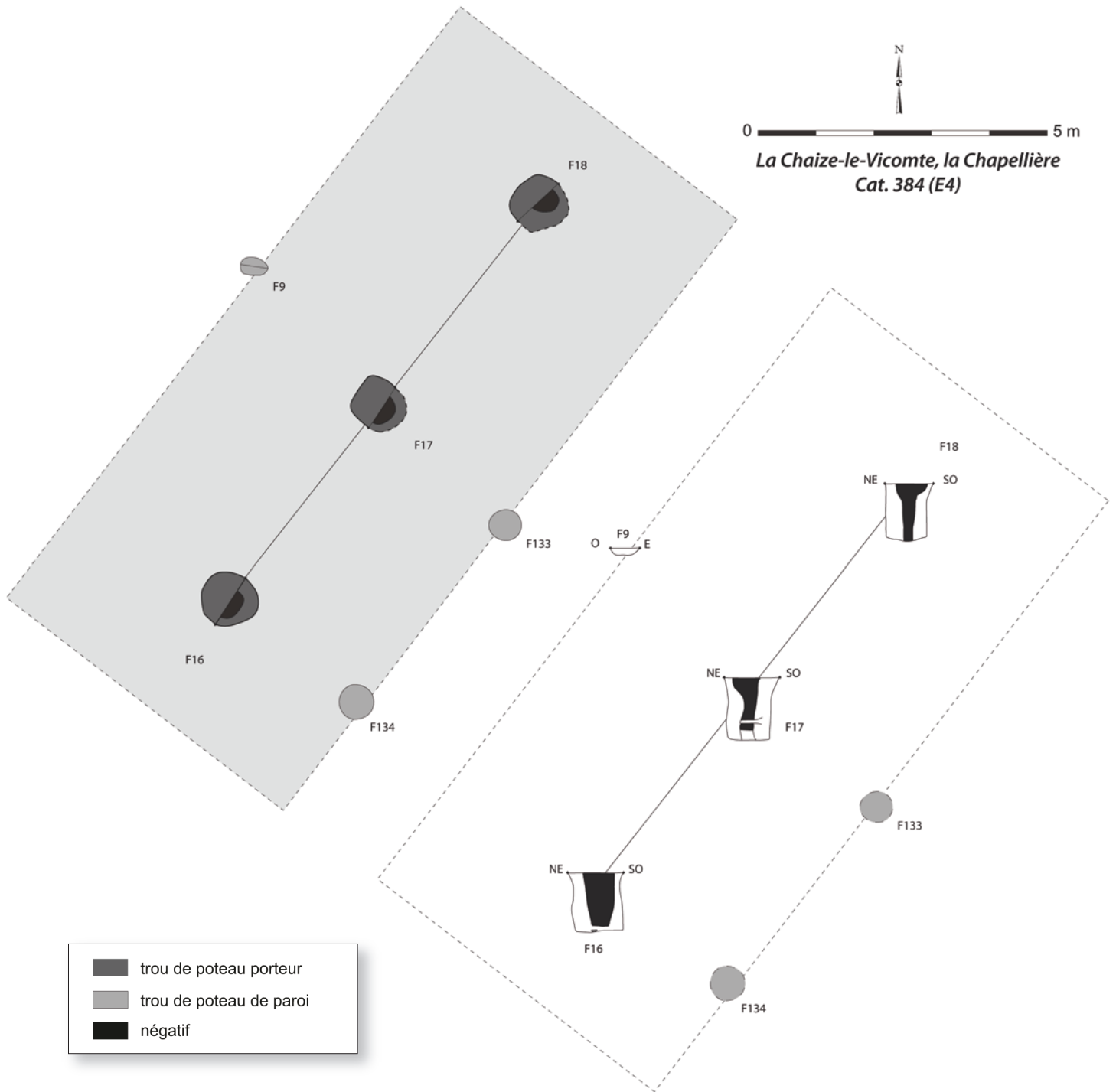

**Cat. 384 (E4)**

Type : GIII0a

N° site : 85-06

La Chaize-le-Vicomte, la Chapellière

Phase 3 ; datation : -200/-75

Nature du site : établissement rural ;

position du bâtiment : enclos principal

Module porteur (en m) : long. : 8,84

Trou de poteau porteur (en cm) : 96 x 100 ;

prof. : 108 ; dimension du négatif (en cm) : 55 ;

forme du poteau : indéterminée

Bibliographie : Maguer *et al.* 2005



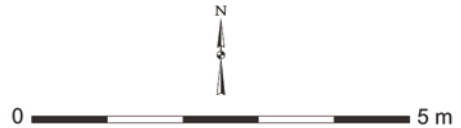
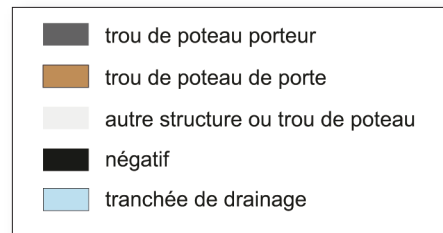

La Chaize-le-Vicomte, la Chapellière  
Cat. 385 (E5)

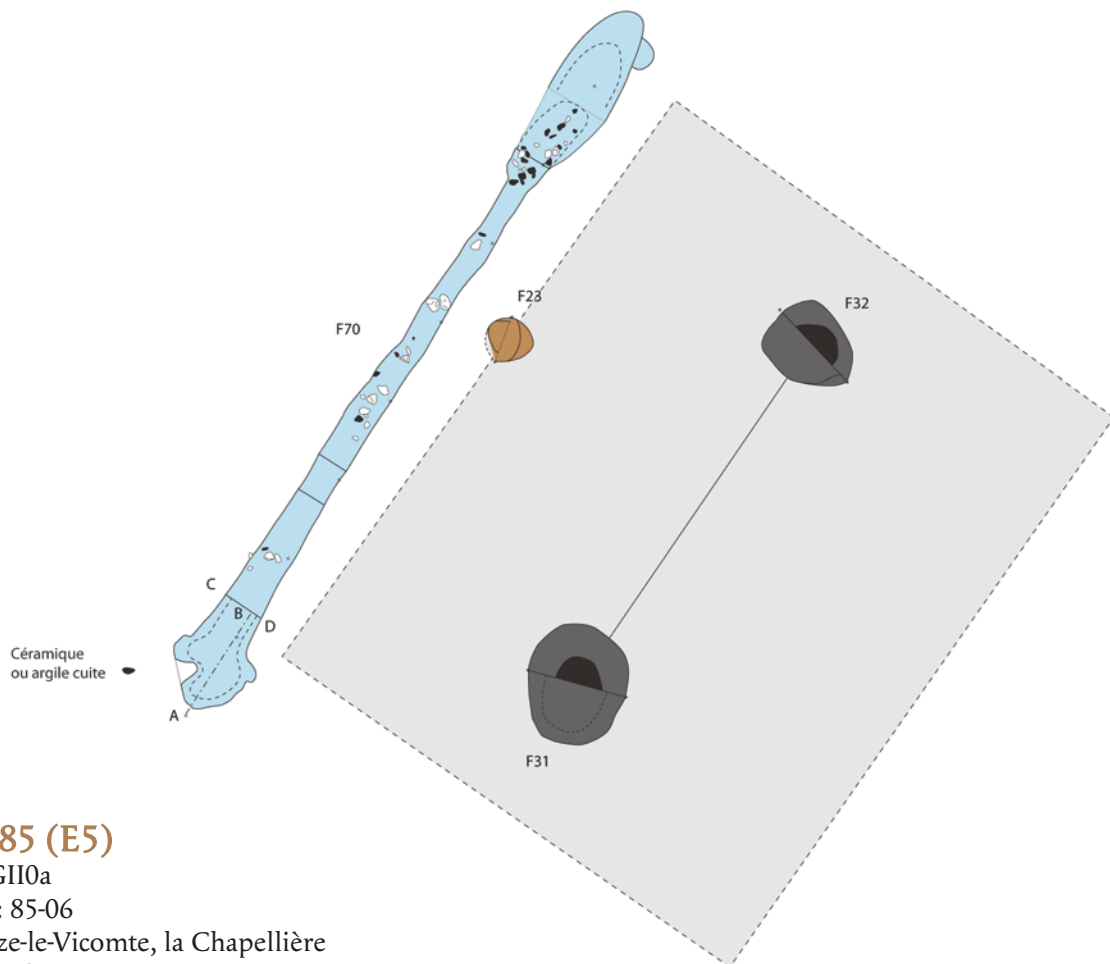

### Cat. 385 (E5)

Type : GII0a

N° site : 85-06

La Chaize-le-Vicomte, la Chapellière

Phase 3 ; datation : -200/-75

Nature du site : établissement rural ;

position du bâtiment : enclos principal

Module porteur (en m) : long. : 5,78

Trou de poteau porteur (en cm) : 139 x 158 ; prof. : 153 ;

dimension du négatif (en cm) : 70 ; forme du poteau : indéterminée

Dimensions hors tout du bâtiment (en m) : 7,20 x 8,90 ; superficie : 64 m<sup>2</sup>

Commentaire : présence d'une tranchée de drainage à l'ouest. Le mobilier céramique (pot à digitations horizontales, écuelle tronconique) oriente la datation entre LT C2 et D1.

Bibliographie : Maguer *et al.* 2005

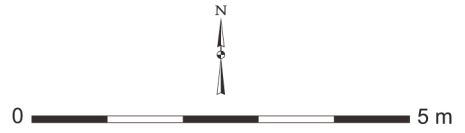
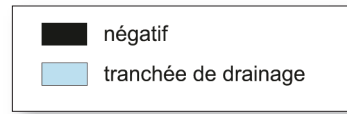

La Chaize-le-Vicomte, la Chapellière  
Cat. 385 (E5)

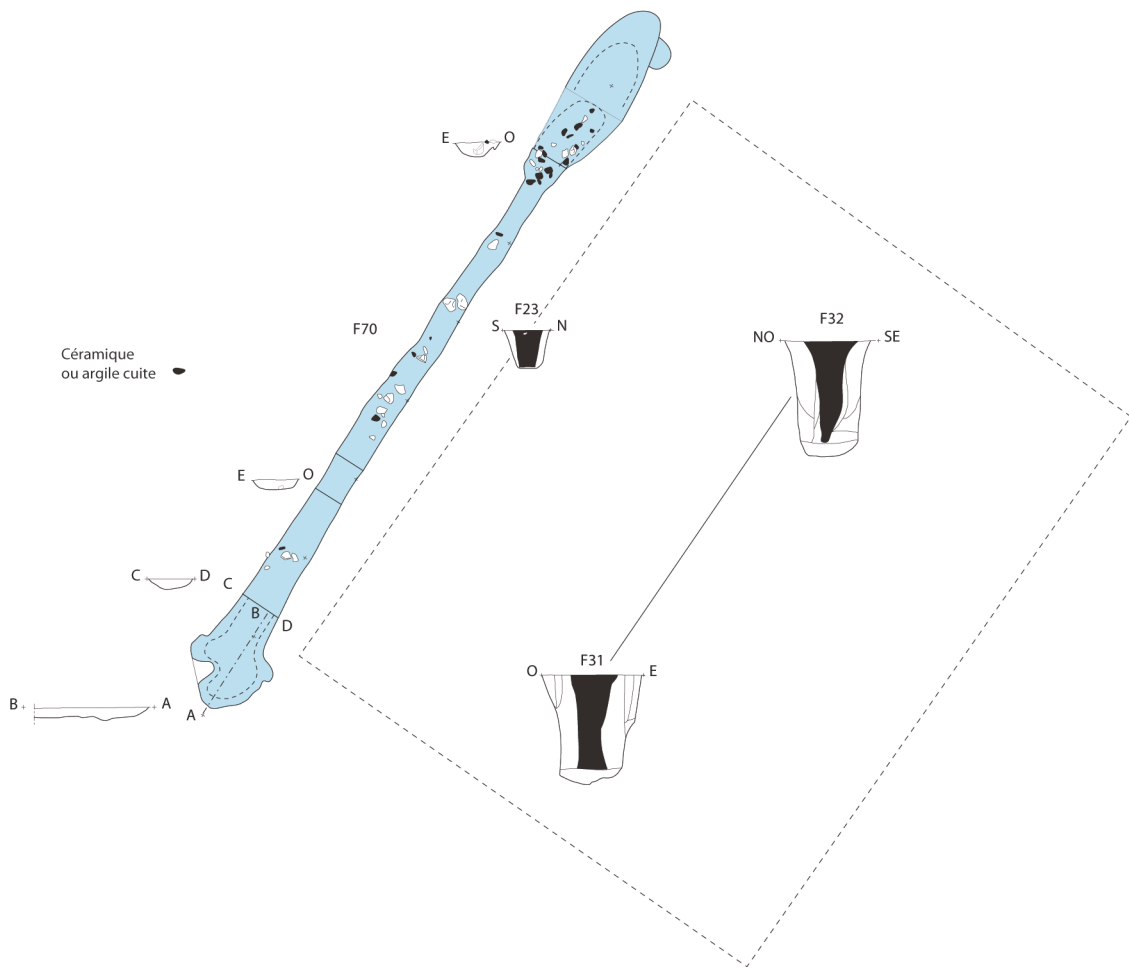

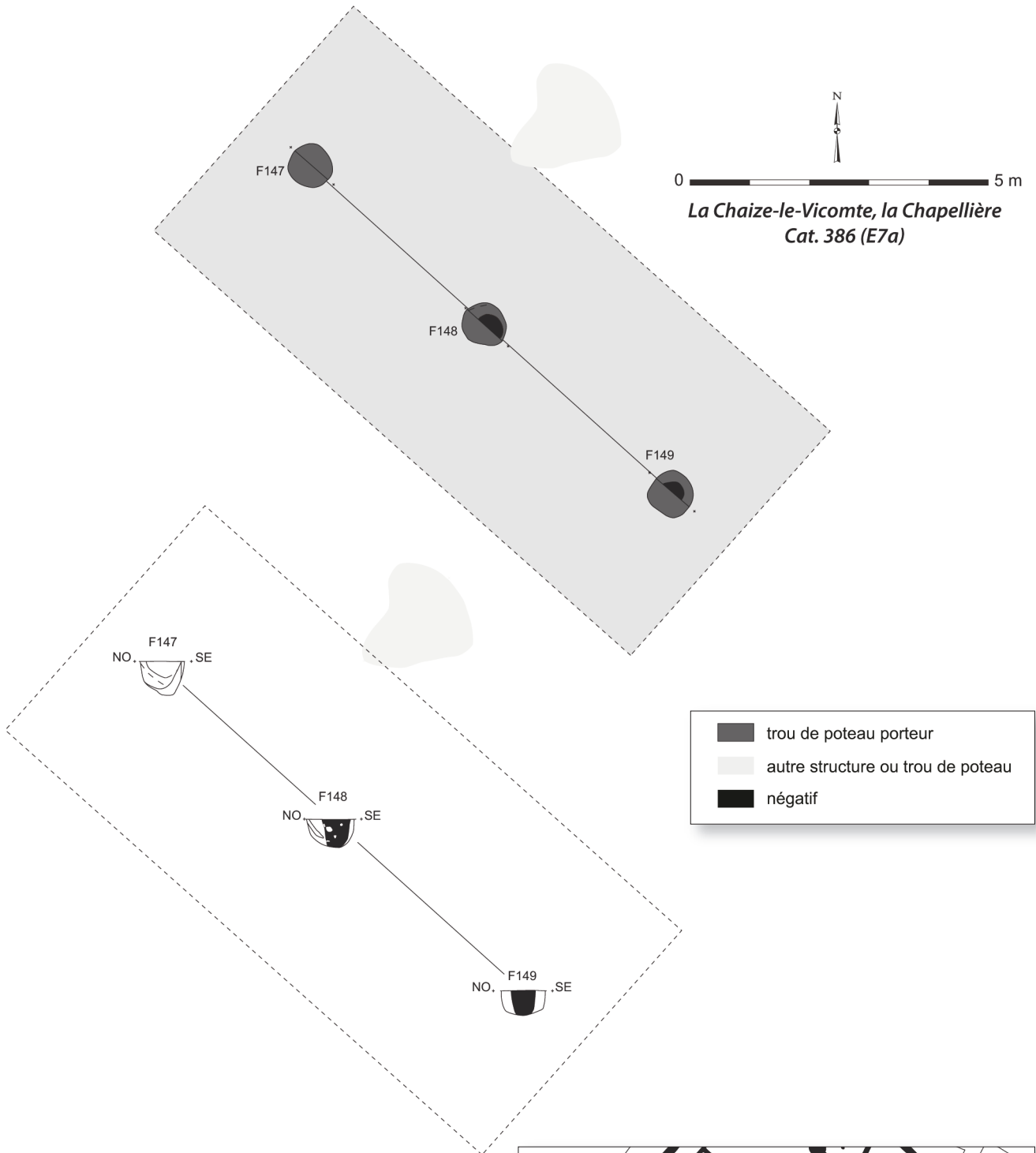

### Cat. 386 (E7a)

Type : GIII0a

N° site : 85-06

La Chaize-le-Vicomte, la Chapellière

Phase 3 ; datation : -200/-75

Nature du site : établissement rural ;

position du bâtiment : enclos principal

Module porteur (en m) : long. : 8,50

Trou de poteau porteur (en cm) : 77 x 79 ;

prof. : 57 ; dimension du négatif (en cm) : 47 ;

forme du poteau : circulaire

Bibliographie : Maguer *et al.* 2005



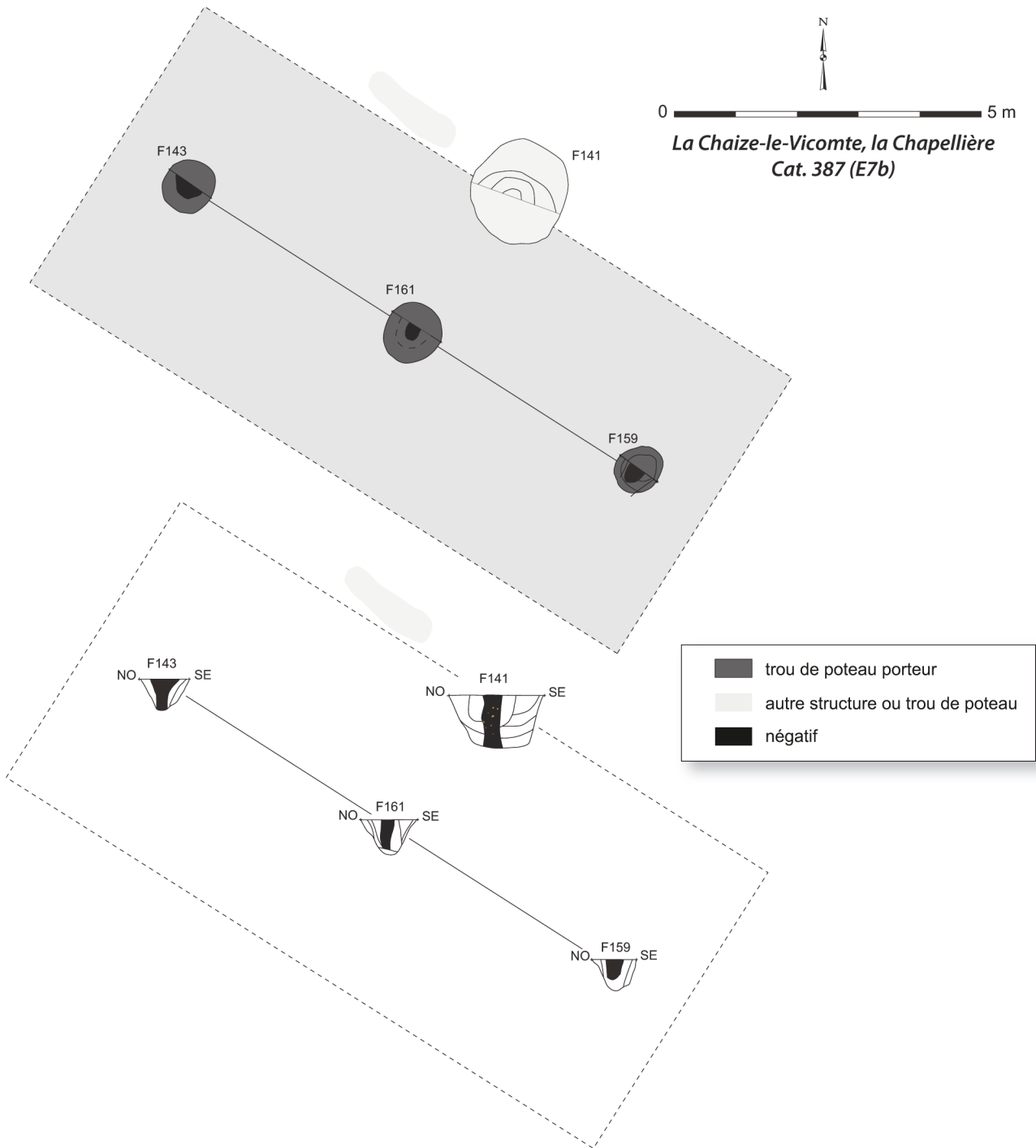

**Cat. 387 (E7b)**

Type : GIII0a

N° site : 85-06

La Chaize-le-Vicomte, la Chapellière

Phase 3 ; datation : -200/-75

Nature du site : établissement rural ;

position du bâtiment : enclos principal

Module porteur (en m) : long. : 8,90

Trou de poteau porteur (en cm) : 95 x 99 ;

prof. : 57 ; dimension du négatif (en cm) : 28 ;

forme du poteau : circulaire

Bibliographie : Maguer *et al.* 2005



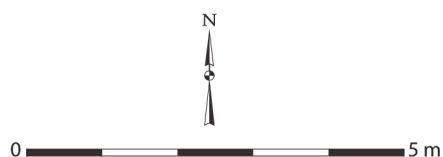
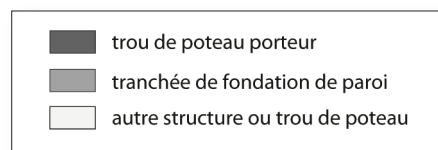
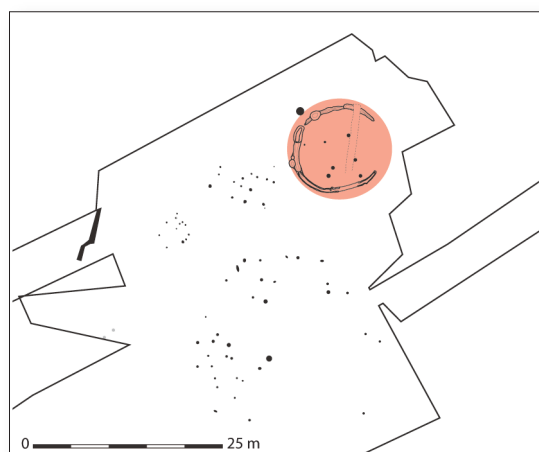

La Gaubretière, la Dugerie  
Cat. 388 (E.03)

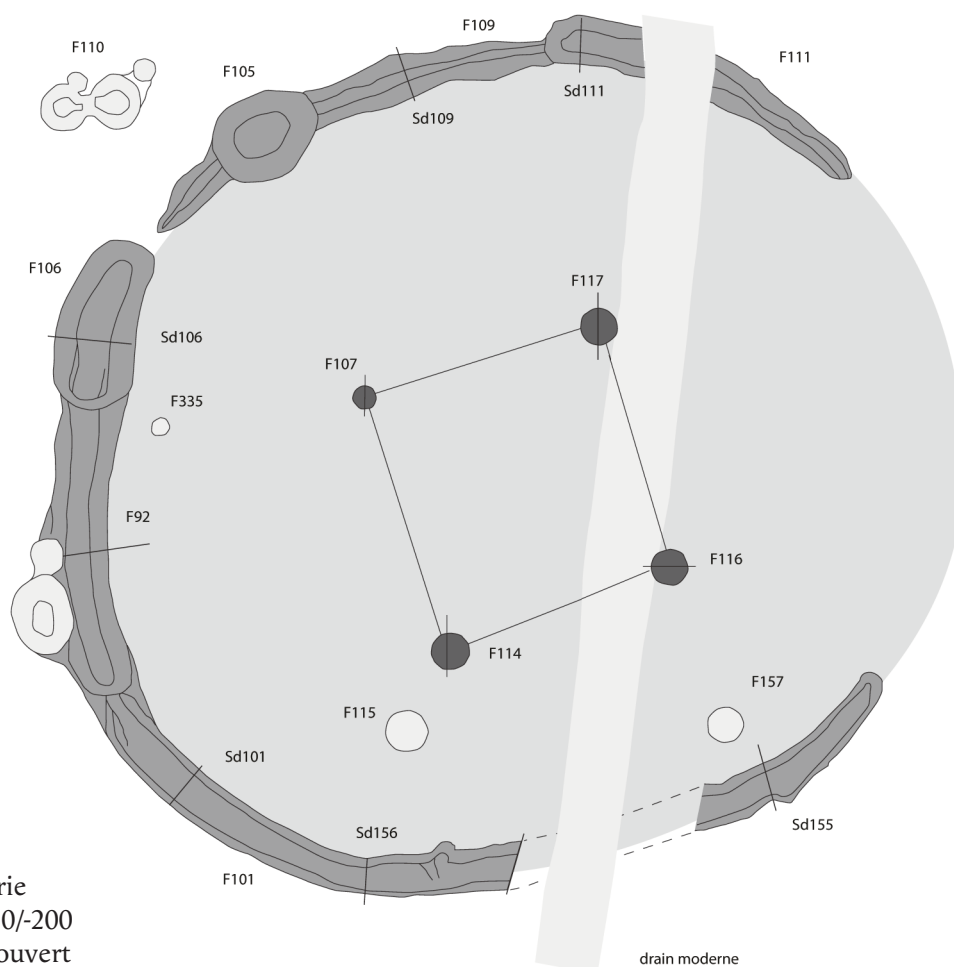

**Cat. 388 (E3)**

Type : circ-GIV1b

N° site : 85-07

La Gaubretière, la Dugerie

Phase 1/2 ; datation : -650/-200

Nature du site : habitat ouvert

Module porteur (en m) : larg. : 3,20 ;

long. : 3,40 ; superficie : 10,88 m<sup>2</sup>

Trou de poteau porteur (en cm) : 48 x 49 ; prof. : 43 ;

dimension du négatif (en cm) : 21 ; forme du poteau : indéterminée

Dimensions hors tout du bâtiment (en m) : 10,34 x 10,34 ; superficie : 84 m<sup>2</sup>

Nombre d'accès : 1 ; orientation porte : N54°O

Profondeur éléments de paroi (en cm) : 29 ; nature des structures de la paroi : tranchée de fondation

Bibliographie : Maguer 2005a ; Guillier 2004



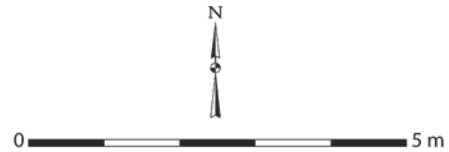
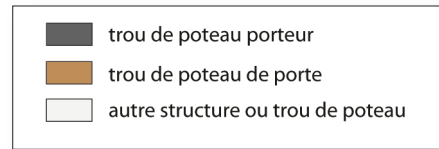
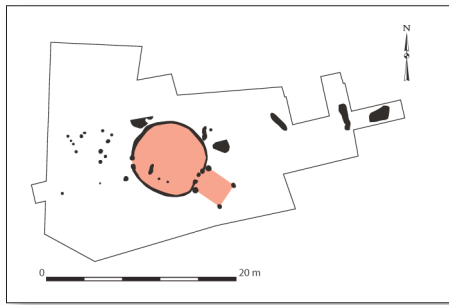

La Verrie, l'Emmonière  
Cat. 389 (Bât 01)

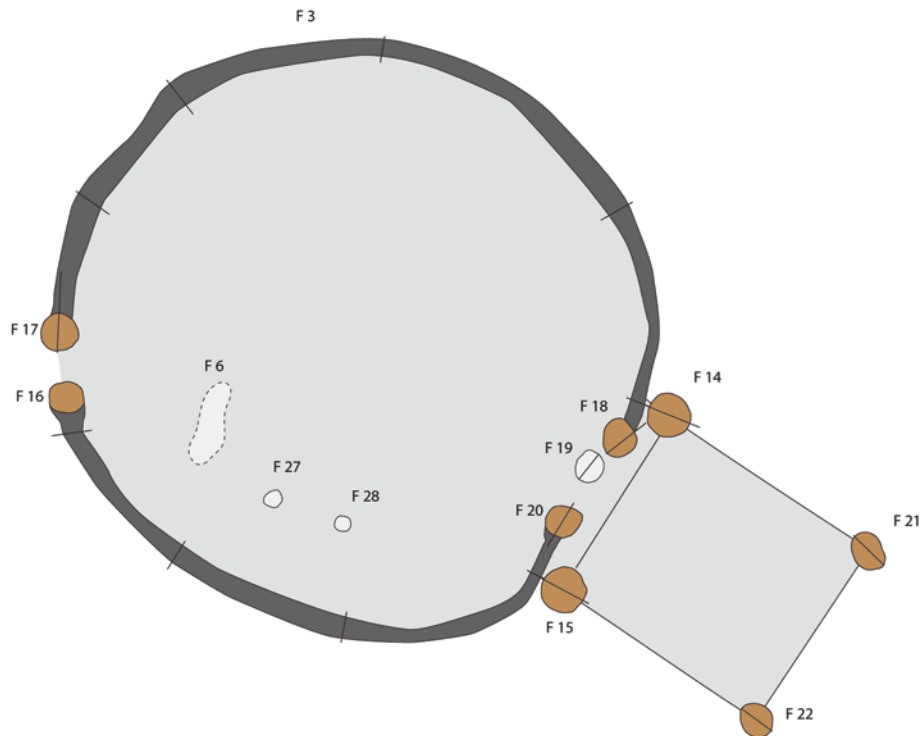

### Cat. 389 (Bât. 1)

Type : circ-G02b

N° site : 85-08

La Verrie, l'Emmonière

Phase 1 ; datation : -850/-400

Nature du site : indéterminée

Module porteur (en m) : larg. : 6,00 ; long. : 6,70 ; superficie : 35,25 m<sup>2</sup>

Dimensions hors tout du bâtiment (en m) : 6,00 x 6,70 ; superficie : 35 m<sup>2</sup>

Nombre d'accès : 2 ; largeur porte 1 (en cm) : 100 ; largeur porte 2 (en cm) : 65 ;

orientation porte 1 : N118°E ; orientation porte 2 : N90°O

Profondeur trou de poteau de porte (en cm) : 28

Négatif montant de porte (en cm) : 25 ; forme des montants : indéterminée

Profondeur éléments de paroi (en cm) : 19 ; nature des structures de la paroi : tranchée de fondation

Bibliographie : Pithon 2000

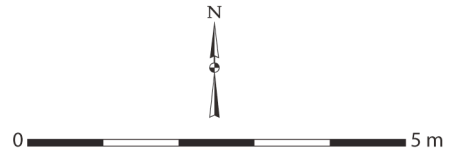
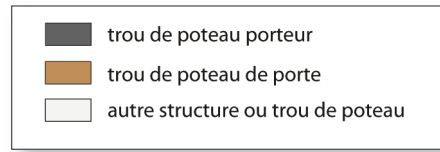
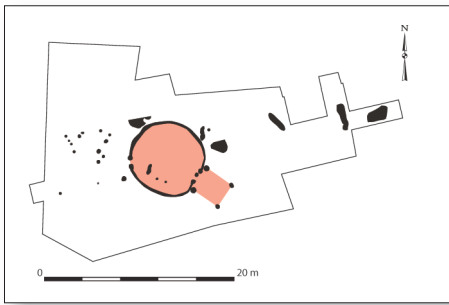

La Verrie, l'Emmonière  
Cat. 389 (Bât 01)

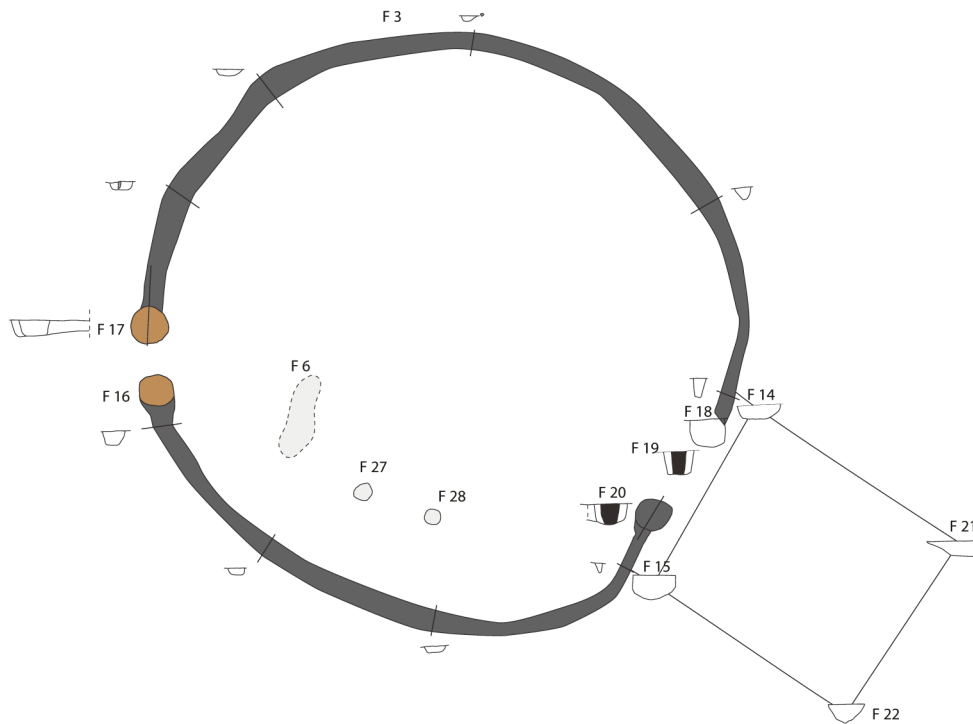



*Le Langon, les Filasses*  
Cat. 390 (E36)

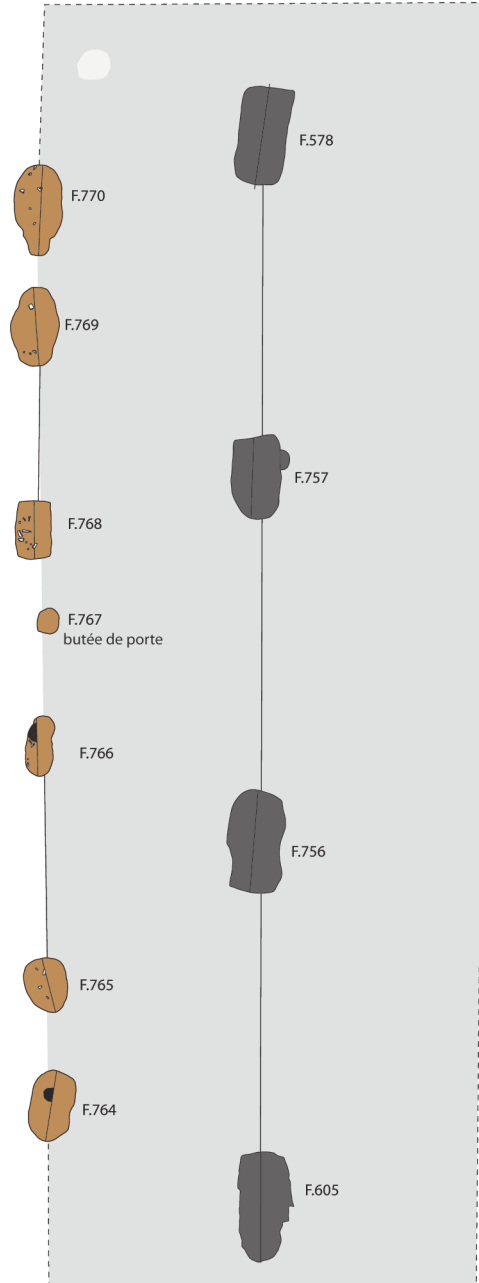
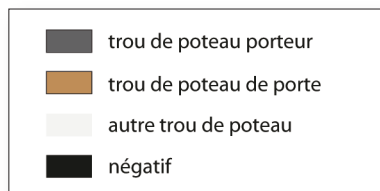

### Cat. 390 (E36)

Type : TIV3a

N° site : 85-09

Le Langon, les Filasses

Phase 3 ; datation : -150/-60

Nature du site : relais routier

Module porteur (en m) : long. : 14,13

Trou de poteau porteur (en cm) : 75 x 146 ; prof. : 67 ;

dimension du négatif (en cm) : 84 ; forme du poteau : indéterminée

Dimensions hors tout du bâtiment (en m) : 6,00 x 22,00 ; superficie : 132 m<sup>2</sup>

Nombre d'accès : 3 ; largeur porte 1 (en cm) : 230 ; largeur porte 2 (en cm) : 118 ;

largeur porte 3 (en cm) : ind. ; orientation porte 1 : N172°O ; orientation porte 2 : N172°O ;

orientation porte 3 : N172°O

Profondeur trou de poteau de porte (en cm) : 39

Négatif montant de porte (en cm) : 25 ; forme des montants : circulaire

Bibliographie : Nillesse 2018b

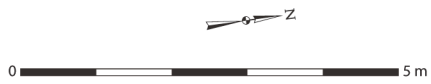

*Le Langon, les Fillasses*  
Cat. 390 (E36)

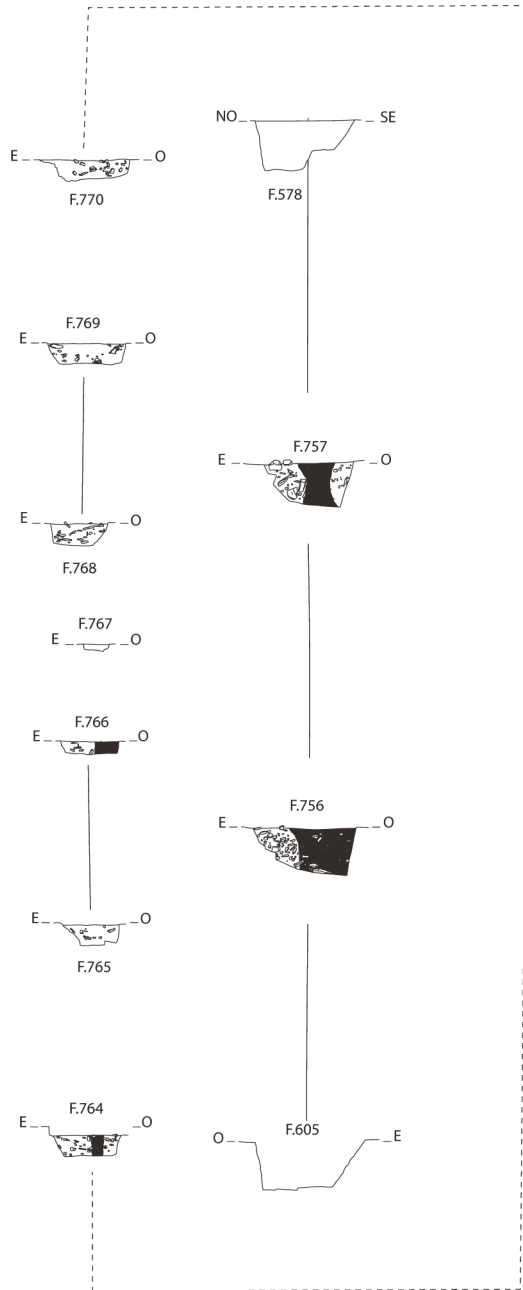

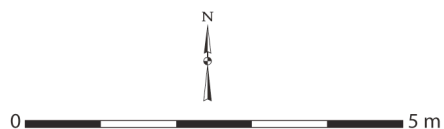
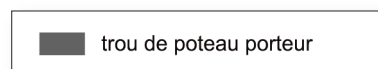
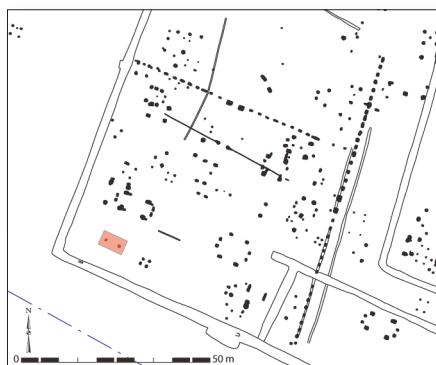

Le Langon, les Filasses  
Cat. 391 (E100)

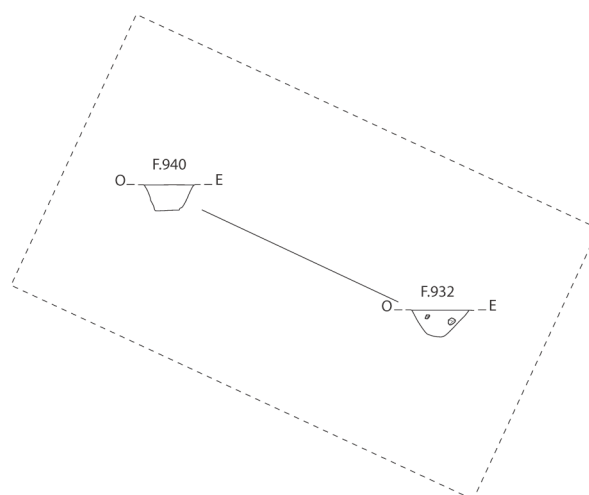
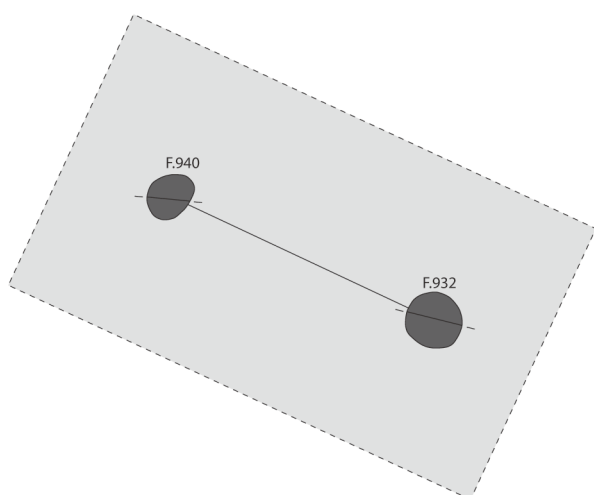

### Cat. 391 (E100)

Type : MII0a

N° site : 85-09

Le Langon, les Filasses

Phase 3 ; datation : -150/-60

Nature du site : relais routier

Module porteur (en m) : long. : 3,80

Trou de poteau porteur (en cm) : 74 x 74 ; prof. : 35

Bibliographie : Nillesse 2018b

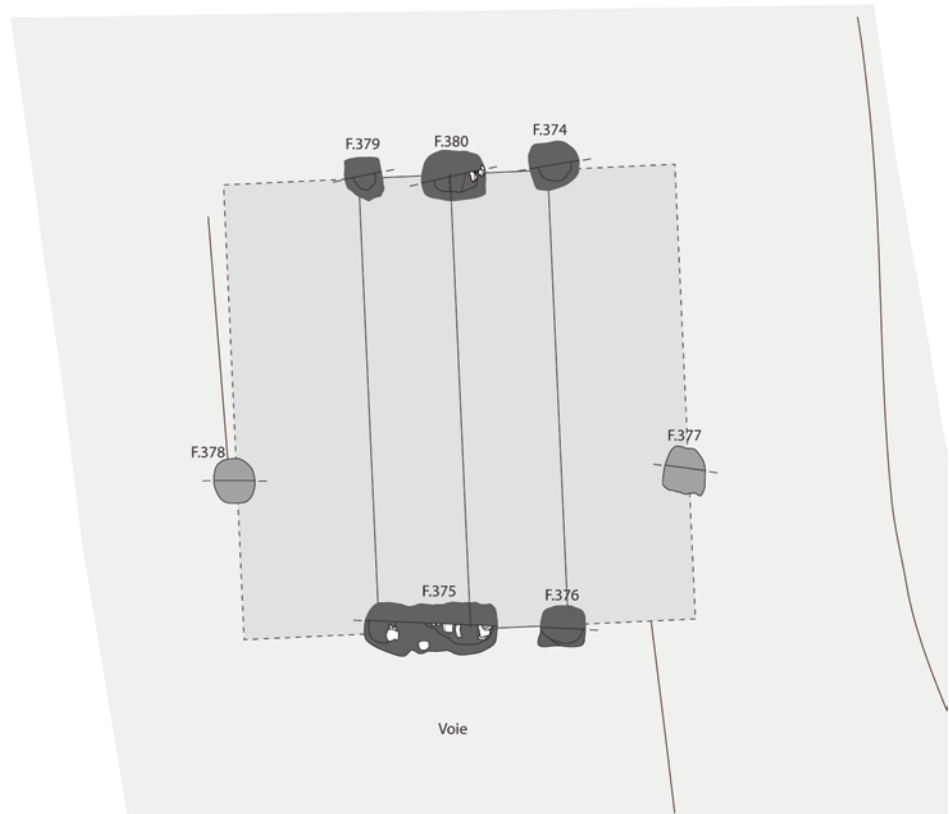

0 5 m

Le Langon, les Filasses  
Cat. 392 (E101)

	trou de poteau porteur
	trou de poteau de paroi
	autre structure ou trou de poteau

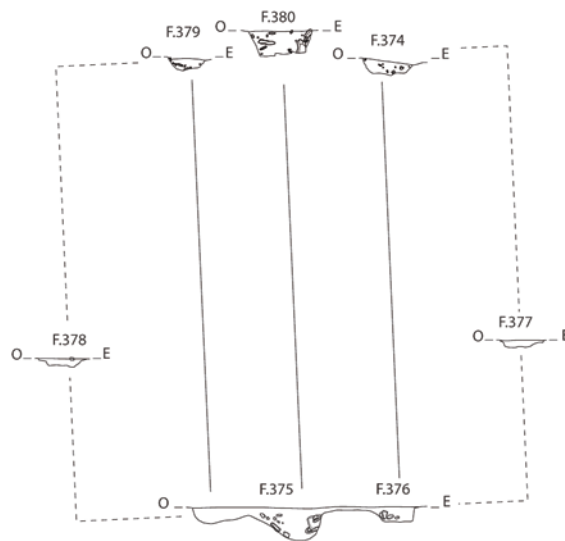

### Cat. 392 (E101)

Type : GII0b

N° site : 85-09

Le Langon, les Filasses

Phase 3 ; datation : -150/-60

Nature du site : relais routier

Module porteur (en m) : long. : 6,00

Trou de poteau porteur (en cm) : 67 x 85 ; prof. : 67

Dimensions hors tout du bâtiment (en m) : 6,00 x 6,00 ;  
superficie : 36 m<sup>2</sup>

Profondeur éléments de paroi (en cm) : 23 ;

nature des structures de la paroi : trous de poteau ?

Commentaire : bâtiment avec deux poteaux porteurs et, de part et d'autre, deux supports intermédiaires (portes ?). Proche des bâtiments de Saint-Georges et de la rue Saint-Nicolas.

Bibliographie : Nillesse 2018b



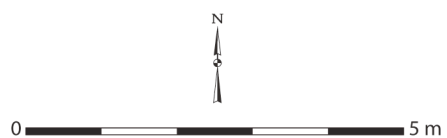
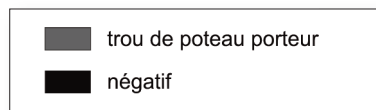

Le Langon, les Filasses  
Cat. 393 (E104)

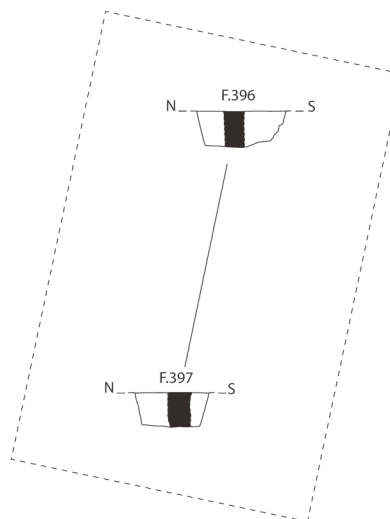
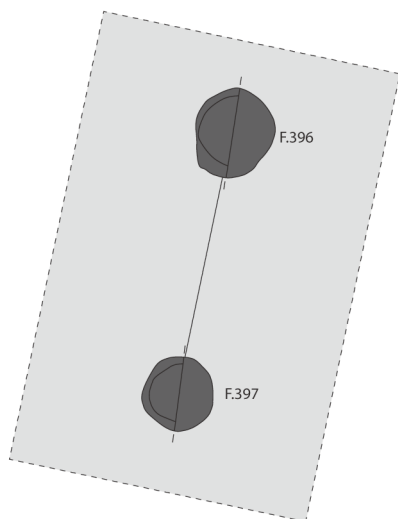

### Cat. 393 (E104)

Type : MII0a

N° site : 85-09

Le Langon, les Filasses

Phase 3 ; datation : -150/-60

Nature du site : relais routier

Module porteur (en m) : long. : 3,65

Trou de poteau porteur (en cm) : 105 x 119 ; prof. : 48 ;

dimension du négatif (en cm) : 31 ; forme du poteau : indéterminée

Bibliographie : Nillesse 2018b

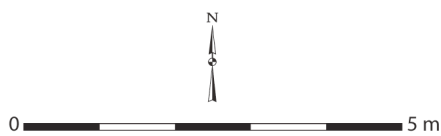
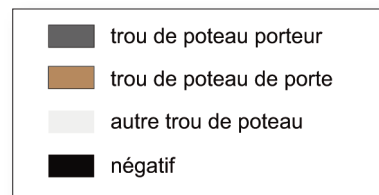
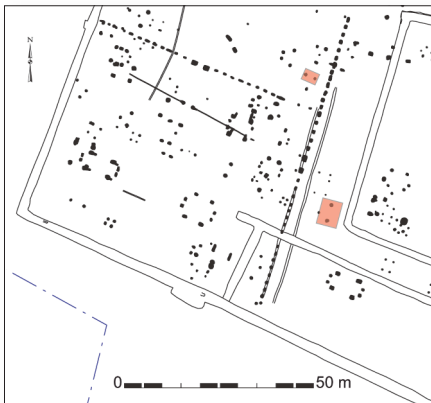

Le Langon, les Filasses  
Cat. 394 (E105)

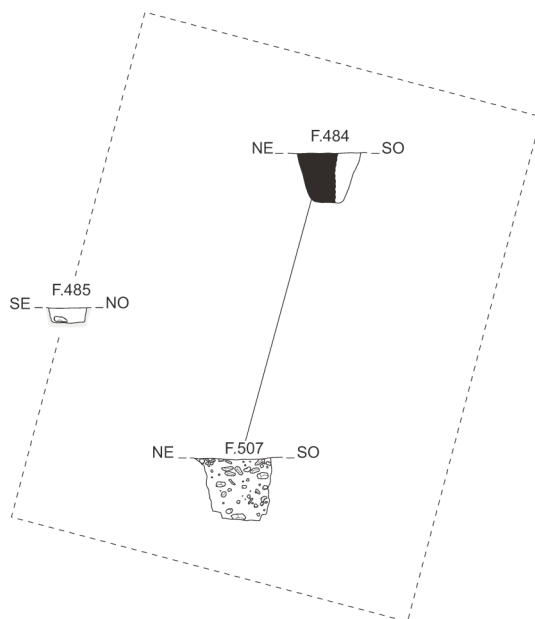
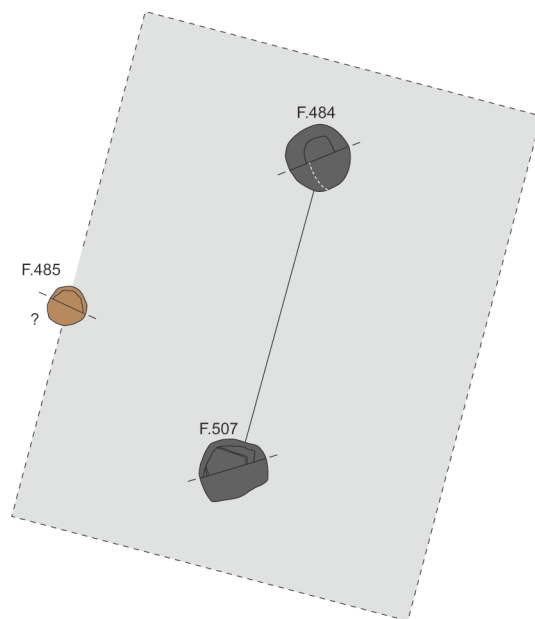

### Cat. 394 (E105)

Type : MII1a

N° site : 85-09

Le Langon, les Filasses

Phase 3 ; datation : -150/-60

Nature du site : relais routier

Module porteur (en m) : long. : 4,26

Trou de poteau porteur (en cm) : 85 x 88 ; prof. : 84 ;

dimension du négatif (en cm) : 53 ;

forme du poteau : indéterminée

Nombre d'accès : 1 ; largeur porte (en cm) : ind. ; orientation porte : N73°O

Profondeur trou de poteau de porte (en cm) : 20

Bibliographie : Nillesse 2018b

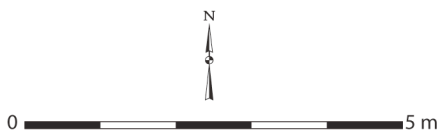
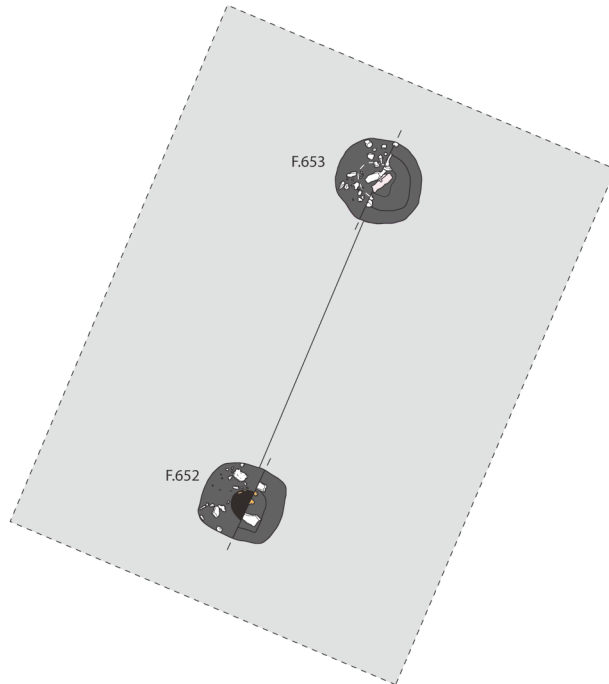
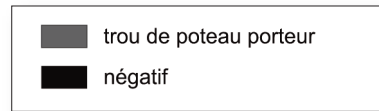

Le Langon, les Filasses  
Cat. 395 (E107)

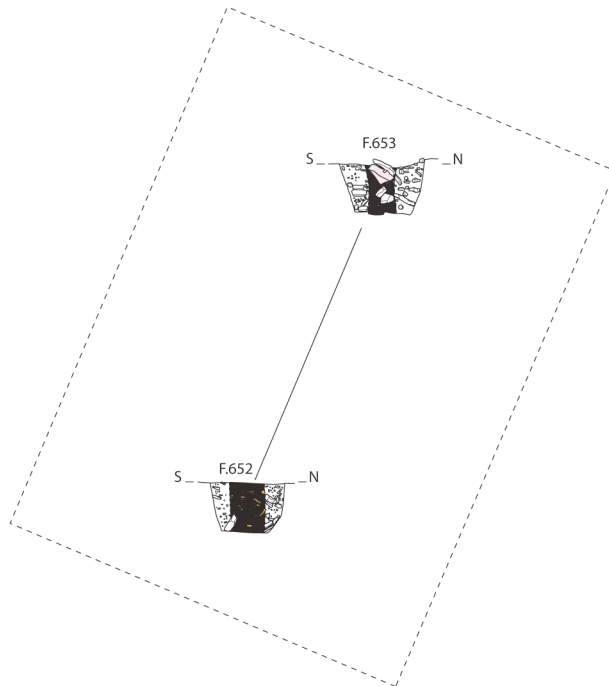

**Cat. 395 (E107)**

Type : MII0a

N° site : 85-09

Le Langon, les Filasses

Phase 3 ; **datation** : -150/-60

**Nature du site** : relais routier

**Module porteur (en m)** : long. : 4,64

**Trou de poteau porteur (en cm)** : 113 x 114 ; prof. : 74 ;

**dimension du négatif (en cm)** : 47 ;

**forme du poteau** : indéterminée

**Bibliographie** : Nillesse 2018b

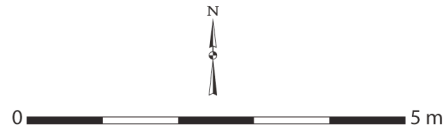
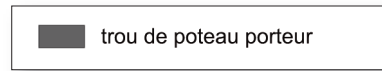
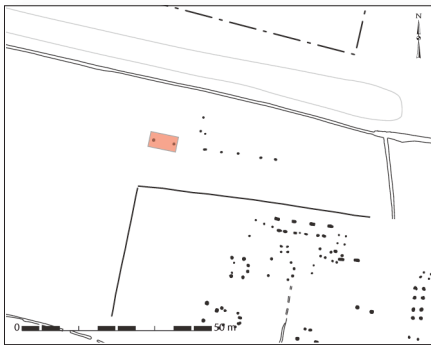

Le Langon, les Filasses  
Cat. 396 (E108)

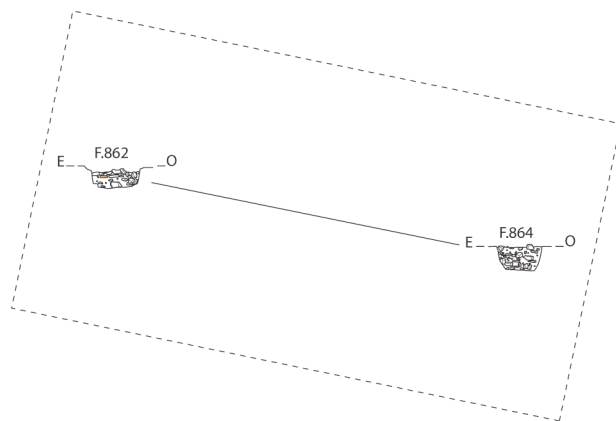
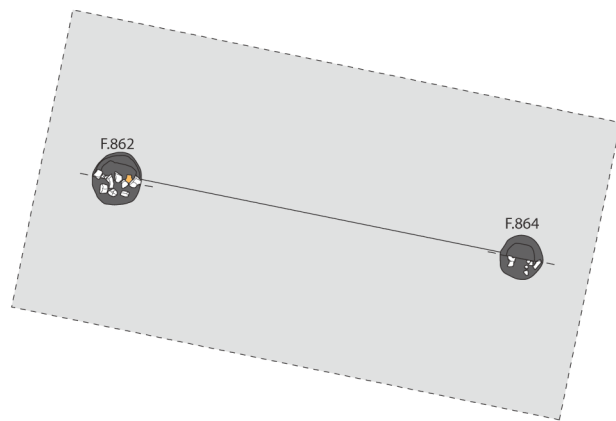

**Cat. 396 (E108)**

Type : MIII0a

N° site : 85-09

Le Langon, les Filasses

Phase 3 ; datation : -150/-60

Nature du site : relais routier

Module porteur (en m) : long. : 5,46

Trou de poteau porteur (en cm) : 64 x 69 ; prof. : 32

Bibliographie : Nillesse 2018b

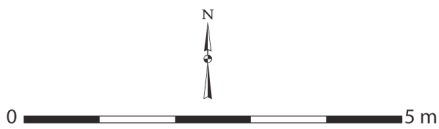
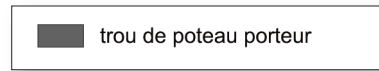
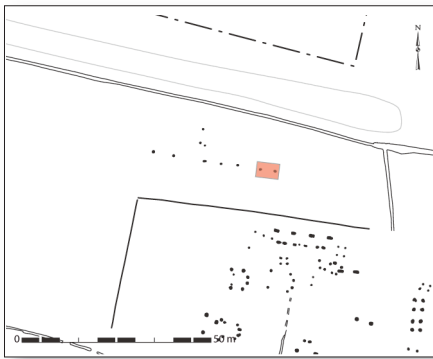

Le Langon, les Filasses  
Cat. 397 (E109)

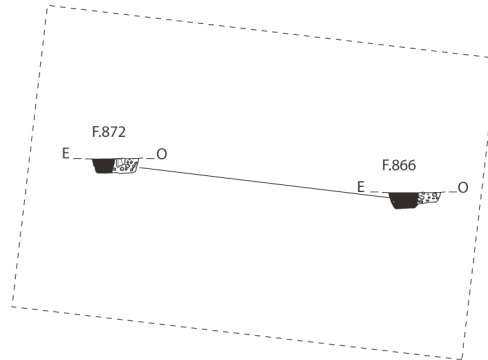
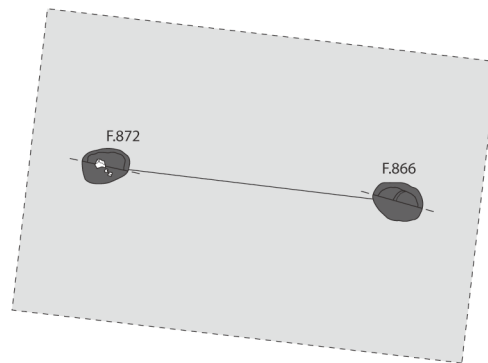

### Cat. 397 (E109)

Type : MIII0a

N° site : 85-09

Le Langon, les Filasses

Phase 3 ; datation : -150/-60

Nature du site : relais routier

Module porteur (en m) : long. : 4,10

Trou de poteau porteur (en cm) : 46 x 63 ; prof. : 22 ; dimension du négatif (en cm) : 39 ;

forme du poteau : indéterminée

Bibliographie : Nillesse 2018b

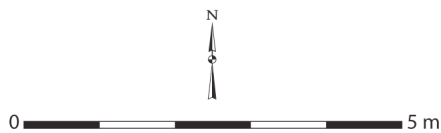
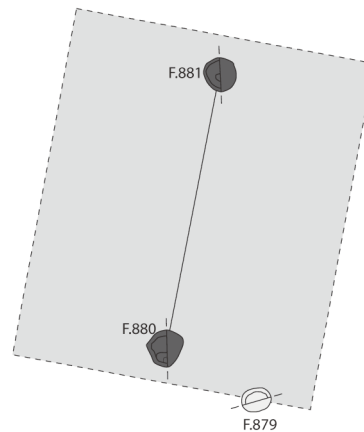
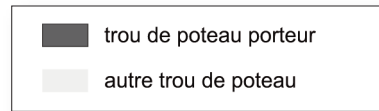

Le Langon, les Filasses  
Cat. 398 (E110)

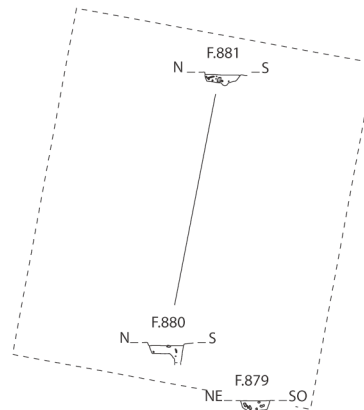

### Cat. 398 (E110)

Type : MII0a

N° site : 85-09

Le Langon, les Filasses

Phase 3 ; **datation** : -150/-60

**Nature du site** : relais routier

**Module porteur (en m)** : long. : 3,70

**Trou de poteau porteur (en cm)** : 48 x 49 ; prof. : 18

**Dimensions hors tout du bâtiment (en m)** : 2,60 x 4,65 ; superficie : 12 m<sup>2</sup>

**Profondeur éléments de paroi (en cm)** : 15 ; **nature des structures de la paroi** : un trou de poteau

**Bibliographie** : Nillesse 2018b

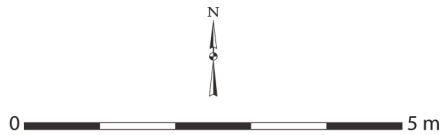
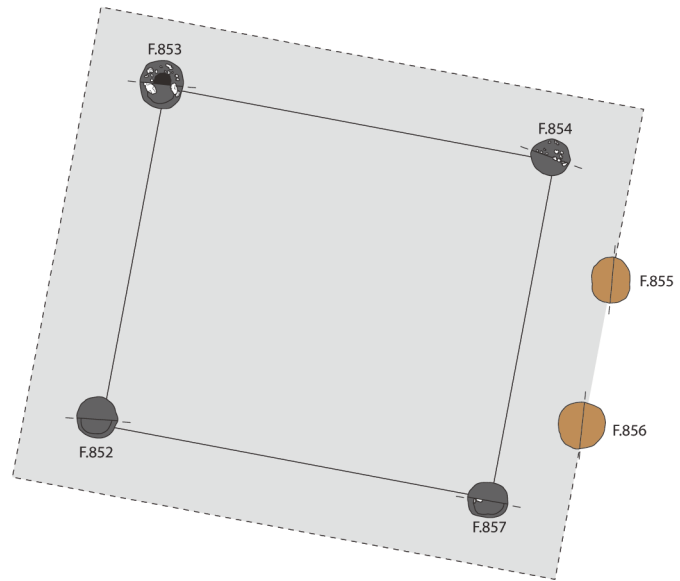

**Le Langon, les Filasses**  
Cat. 399 (E112)

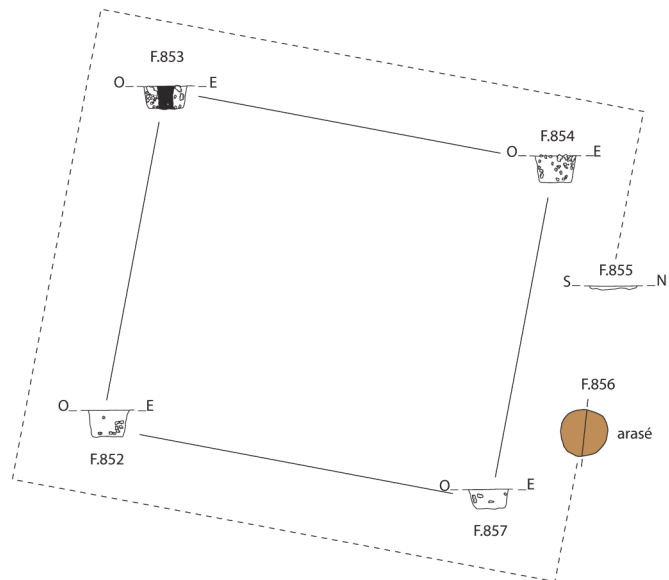
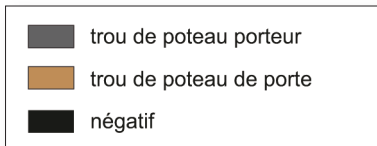

### Cat. 399 (E112)

Type : GIV1a

N° site : 85-09

Le Langon, les Filasses

Phase 3 ; datation : -150/-60

Nature du site : relais routier

Module porteur (en m) : larg. : 4,56 ; long. : 5,30 ; superficie : 24,17 m<sup>2</sup>

Trou de poteau porteur (en cm) : 57 x 63 ; prof. : 36 ;

dimension du négatif (en cm) : 22 x 22 ; forme du poteau : circulaire

Dimensions hors tout du bâtiment (en m) : 6,20 x 7,40 ; superficie : 46 m<sup>2</sup>

Nombre d'accès : 1 ; largeur porte (en cm) : 153 ; orientation porte : N100°E

Profondeur trou de poteau de porte (en cm) : 5

Bibliographie : Nillesse 2018b

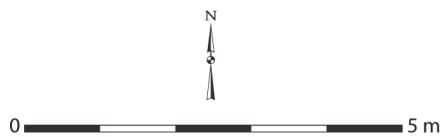
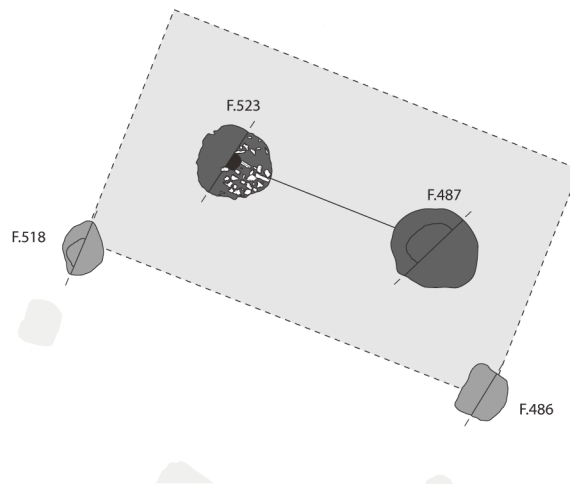
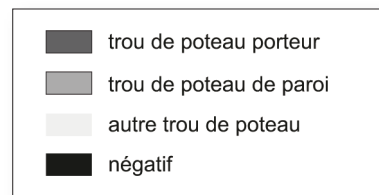

**Le Langon, les Filasses**  
Cat. 400 (E114)

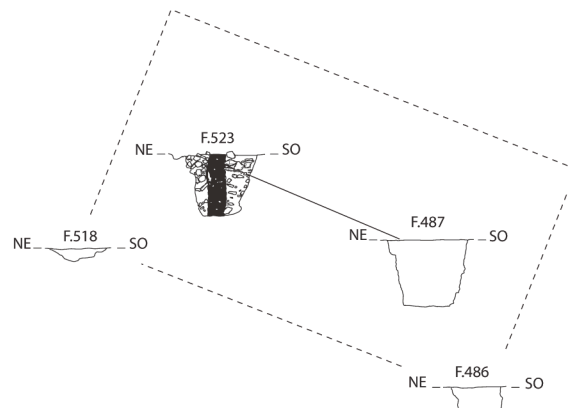

### Cat. 400 (E114)

Type : MII0b

N° site : 85-09

Le Langon, les Filasses

Phase 3 ; datation : -150/-60

Nature du site : relais routier

Module porteur (en m) : long. : 2,70

Trou de poteau porteur (en cm) : 101 x 115 ; prof. : 89 ; dimension du négatif (en cm) : 27 ;

forme du poteau : indéterminée

Dimensions hors tout du bâtiment (en m) : 3,40 x 5,60 ; superficie : 19 m<sup>2</sup>

Profondeur éléments de paroi (en cm) : 32 ; nature des structures de la paroi : trous de poteau ?

Bibliographie : Nillesse 2018b

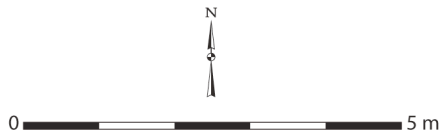
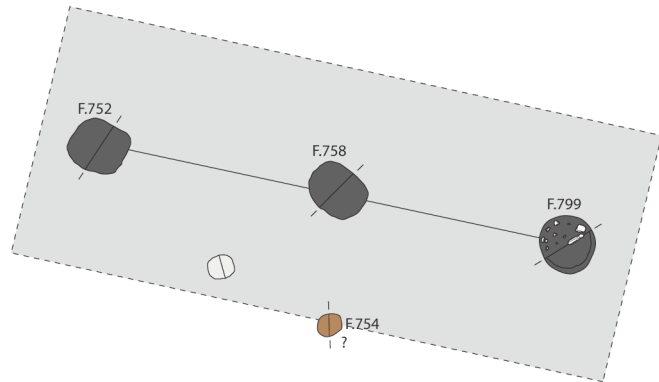
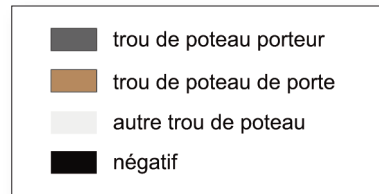
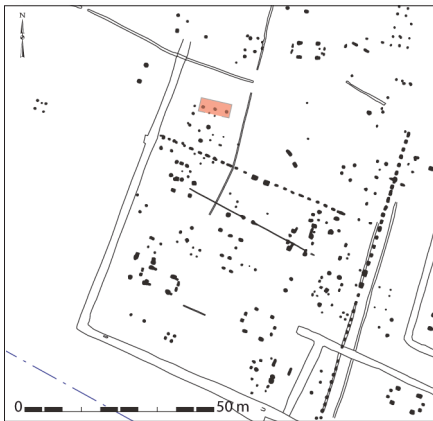

Le Langon, les Filasses  
Cat. 401 (E116)

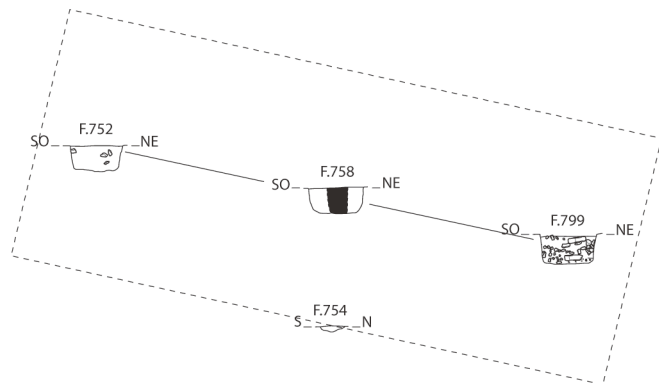

### Cat. 401 (E116)

Type : MIII1a

N° site : 85-09

Le Langon, les Filasses

Phase 3 ; datation : -150/-60

Nature du site : relais routier

Module porteur (en m) : long. : 6,37

Trou de poteau porteur (en cm) : 74 x 84 ; prof. : 40 ; dimension du négatif (en cm) : 27 ;

forme du poteau : indéterminée

Dimensions hors tout du bâtiment (en m) : 3,44 x 8,00 ; superficie : 28 m<sup>2</sup>

Nombre d'accès : 1 ; largeur porte (en cm) : ind. ; orientation porte : N167°O

Profondeur trou de poteau de porte (en cm) : 7

Commentaire : le trou de poteau de la porte est hypothétique.

Bibliographie : Nillesse 2018b

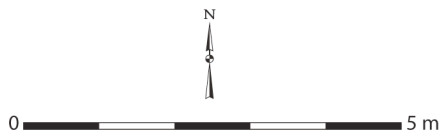
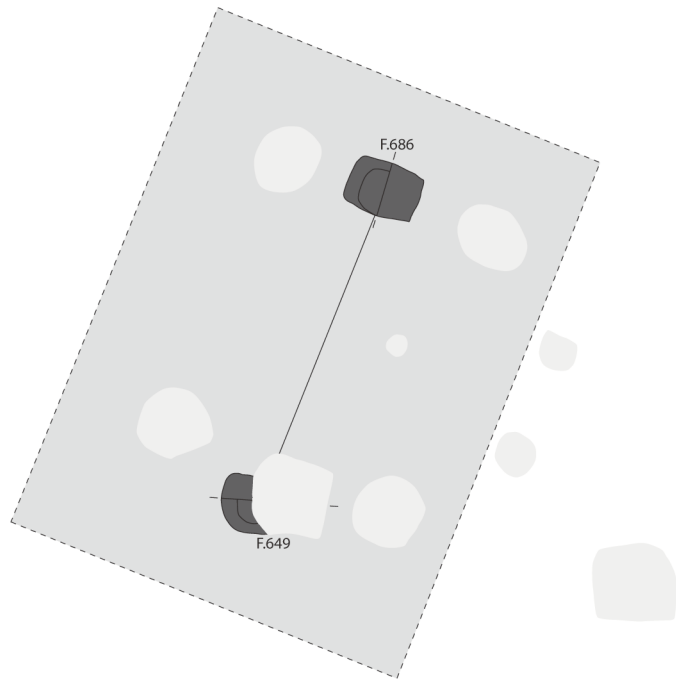
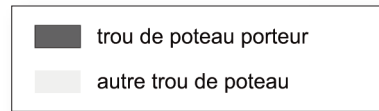

Le Langon, les Filasses  
Cat. 402 (E117)

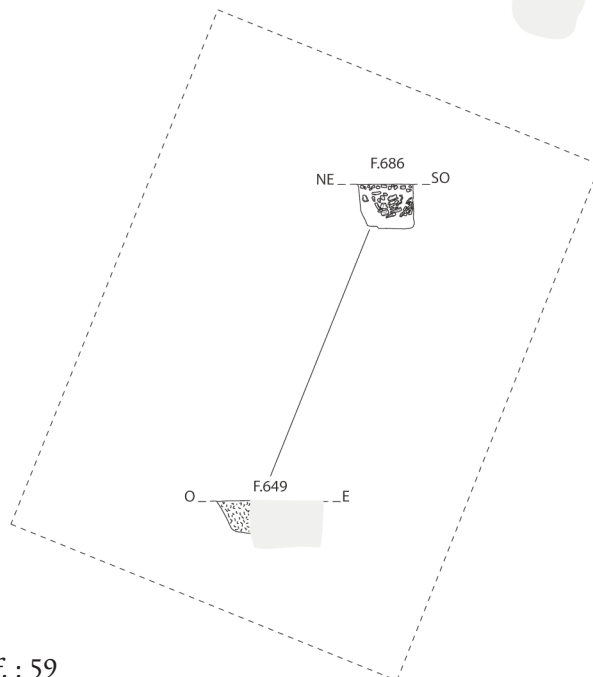

**Cat. 402 (E117)**

Type : MII0a

N° site : 85-09

Le Langon, les Filasses

Phase 3 ; datation : -150/-60

Nature du site : relais routier

Module porteur (en m) : long. : 4,50

Trou de poteau porteur (en cm) : 73 x 97 ; prof. : 59

Bibliographie : Nillesse 2018b

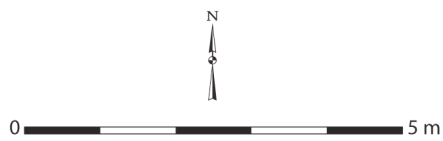
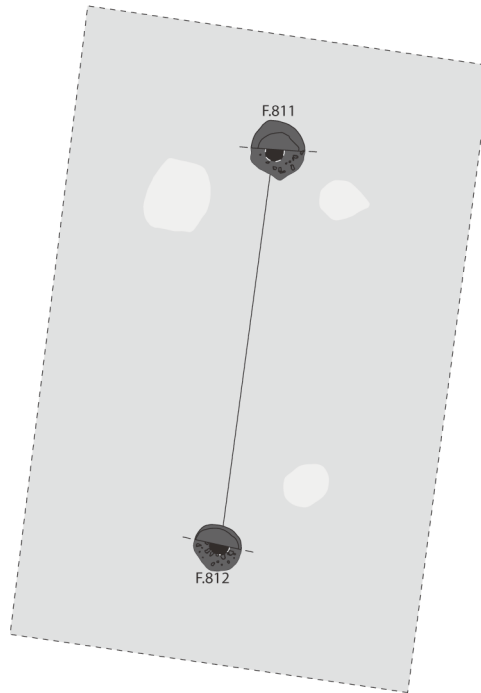
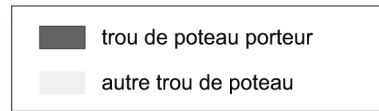

Le Langon, les Filasses  
Cat. 403 (E118)

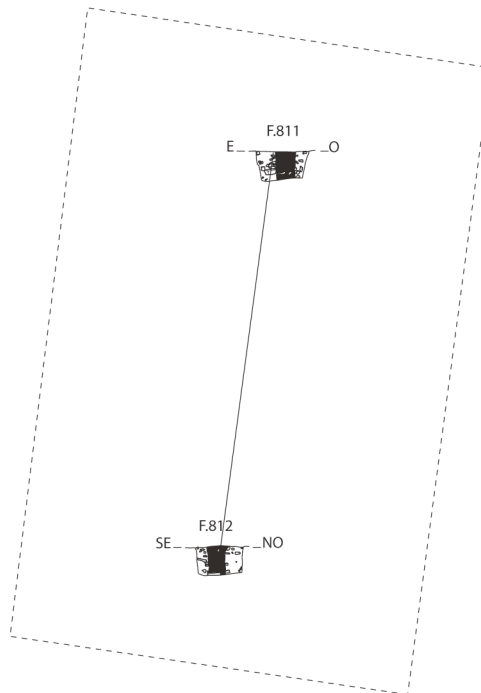

**Cat. 403 (E118)**

Type : MII0a

N° site : 85-09

Le Langon, les Filasses

Phase 3 ; datation : -150/-60

Nature du site : relais routier

Module porteur (en m) : long. : 5,34

Trou de poteau porteur (en cm) : 71 x 79 ; prof. : 41 ;

dimension du négatif (en cm) : 27 ;

forme du poteau : indéterminée

Bibliographie : Nillesse 2018b

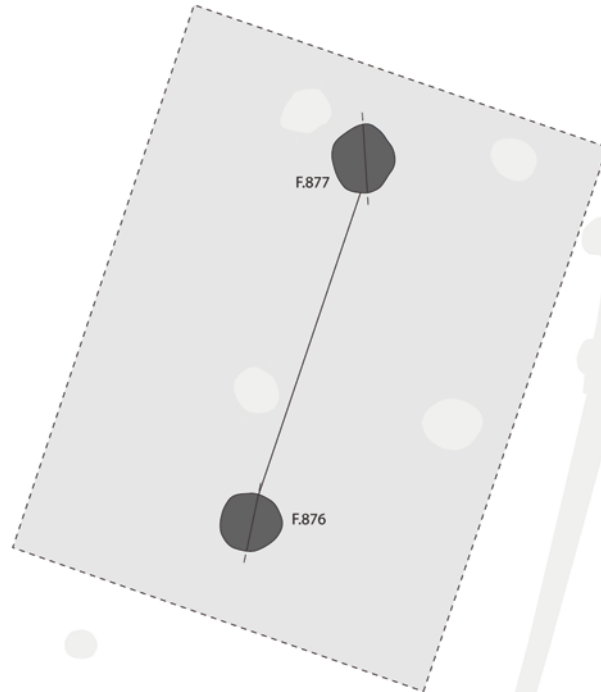
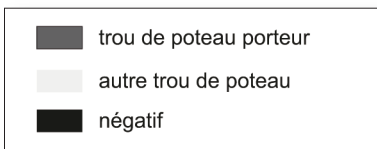

**Le Langon, les Filasses**  
**Cat. 404 (E119)**

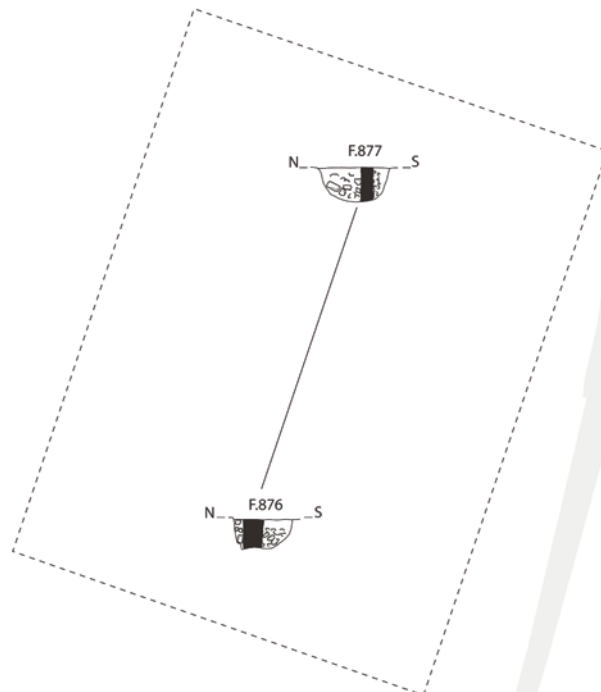

### Cat. 404 (E119)

Type : MII0a

N° site : 85-09

Le Langon, les Filasses

Phase 3 ; **datation** : -150/-60

**Nature du site** : relais routier

**Module porteur (en m)** : long. : 4,65

**Trou de poteau porteur (en cm)** : 83 x 91 ; prof. : 46 ;

**dimension du négatif (en cm)** : 27 ;

**forme du poteau** : indéterminée

**Bibliographie** : Nillesse 2018b



*Le Langon, les Filasses*  
Cat. 405 (E2)

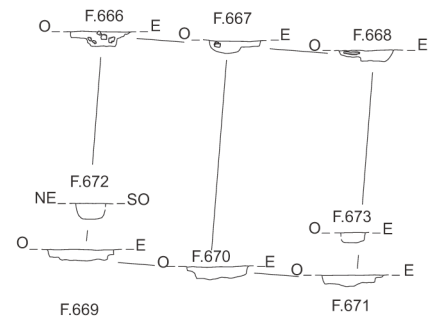
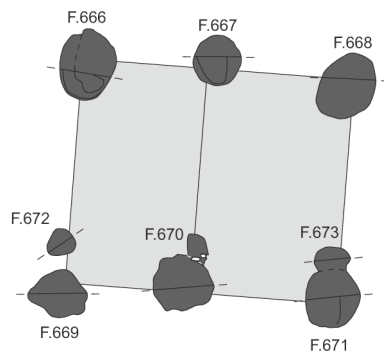

### Cat. 405 (E2)

Type : MVI0a

N° site : 85-09

Le Langon, les Filasses

Phase 3 ; datation : -150/-60

Nature du site : relais routier

Module porteur (en m) : larg. : 3,12 ; long. : 3,60 ; superficie : 11,23 m<sup>2</sup>

Trou de poteau porteur (en cm) : 79 x 86 ; prof. : 19

Commentaire : bâtiment à six poteaux de type grenier ou annexe.

Bibliographie : Nillesse 2018b

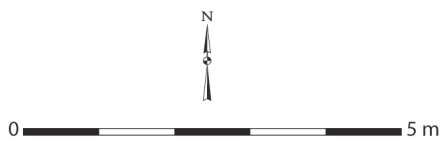
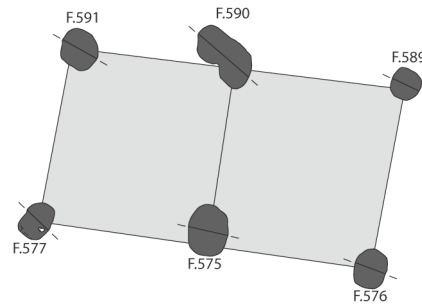
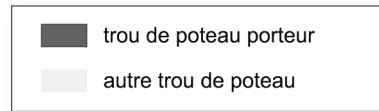

Le Langon, les Filasses  
 Cat. 406 (E32)

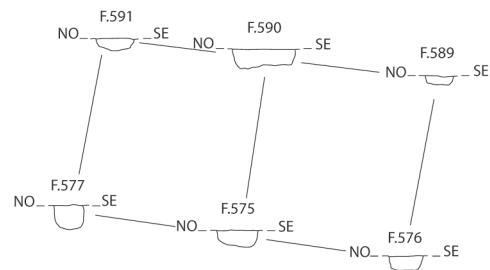

**Cat. 406 (E32)**

Type : MVI0a

N° site : 85-09

Le Langon, les Filasses

Phase 3 ; datation : -150/-60

Nature du site : relais routier

Module porteur (en m) : larg. : 2,40 ; long. : 4,30 ; superficie : 10,32 m<sup>2</sup>

Trou de poteau porteur (en cm) : 52 x 68 ; prof. : 26

Bibliographie : Nillesse 2018b

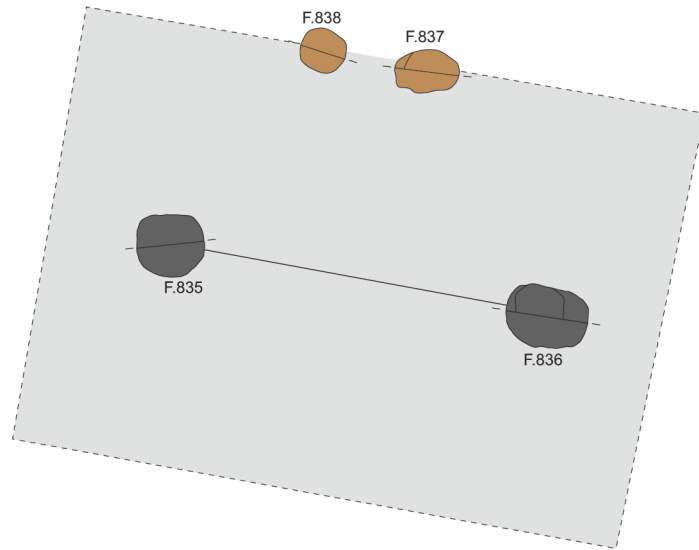
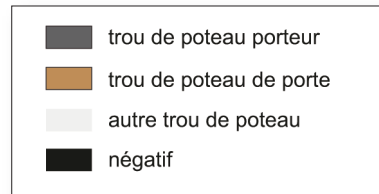

Le Langon, les Filasses  
Cat. 407 (E33)

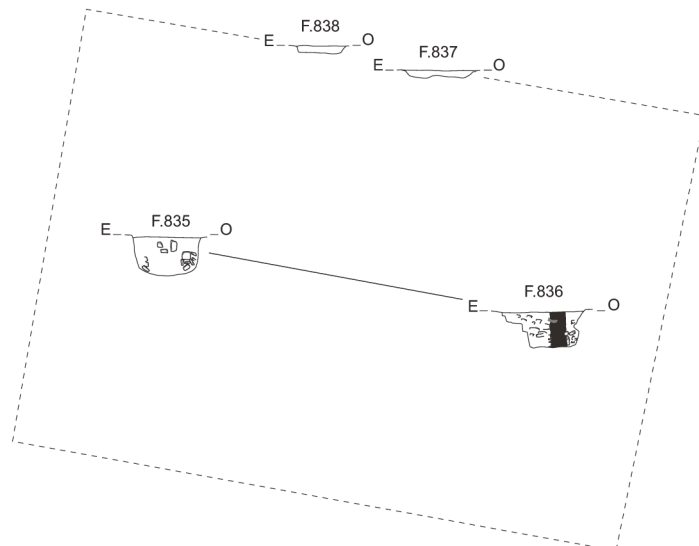

### Cat. 407 (E33)

Type : GII1a

N° site : 85-09

Le Langon, les Filasses

Phase 3 ; datation : -150/-60

Nature du site : relais routier

Module porteur (en m) : long. : 5,00

Trou de poteau porteur (en cm) : 82 x 89 ; prof. : 54 ;

dimension du négatif (en cm) : 22 ;

forme du poteau : indéterminée

Dimensions hors tout du bâtiment (en m) : 5,83 x 8,18 ; superficie : 48 m<sup>2</sup>

Nombre d'accès : 1 ; largeur porte (en cm) : 140 ; orientation porte : N11°E

Profondeur trou de poteau de porte (en cm) : 11

Bibliographie : Nillesse 2018b

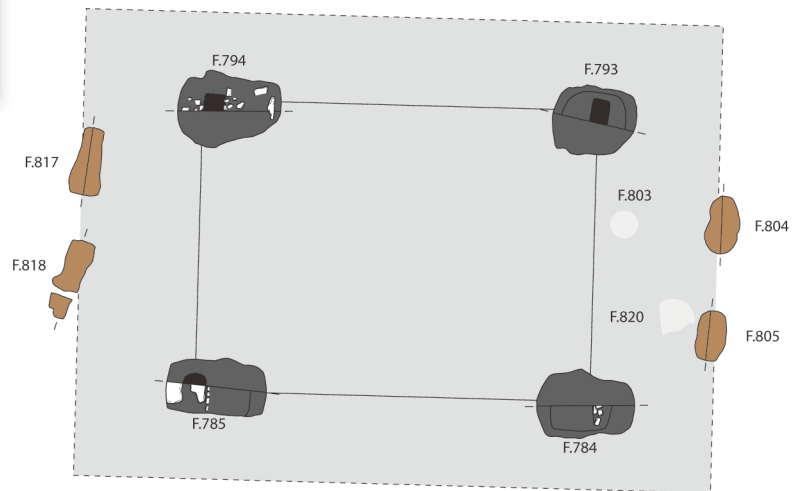
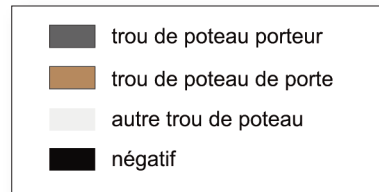

Le Langon, les Filasses  
Cat. 408 (E34)

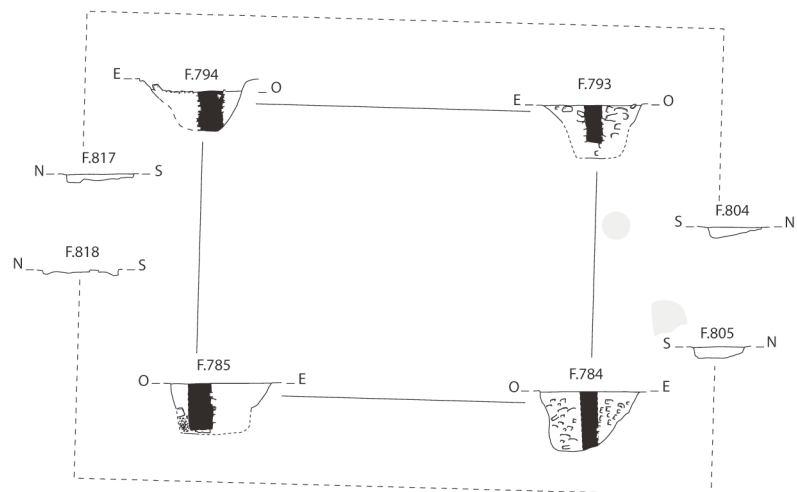

### Cat. 408 (E34)

Type : GIV2a

N° site : 85-09

Le Langon, les Filasses

Phase 3 ; datation : -150/-60

Nature du site : relais routier

Module porteur (en m) : larg. : 3,75 ; long. : 5,00 ; superficie : 18,75 m<sup>2</sup>

Trou de poteau porteur (en cm) : 102 x 136 ; prof. : 80 ; dimension du négatif (en cm) : 35 ;

forme du poteau : équarrie

Dimensions hors tout du bâtiment (en m) : 6,20 x 8,36 ; superficie : 52 m<sup>2</sup>

Nombre d'accès : 2 ; largeur porte 1 (en cm) : 110 ; largeur porte 2 (en cm) : ind. ;

orientation porte 1 : N88°O ; orientation porte 2 : N92°E

Profondeur trou de poteau de porte (en cm) : 16

Bibliographie : Nillesse 2018b

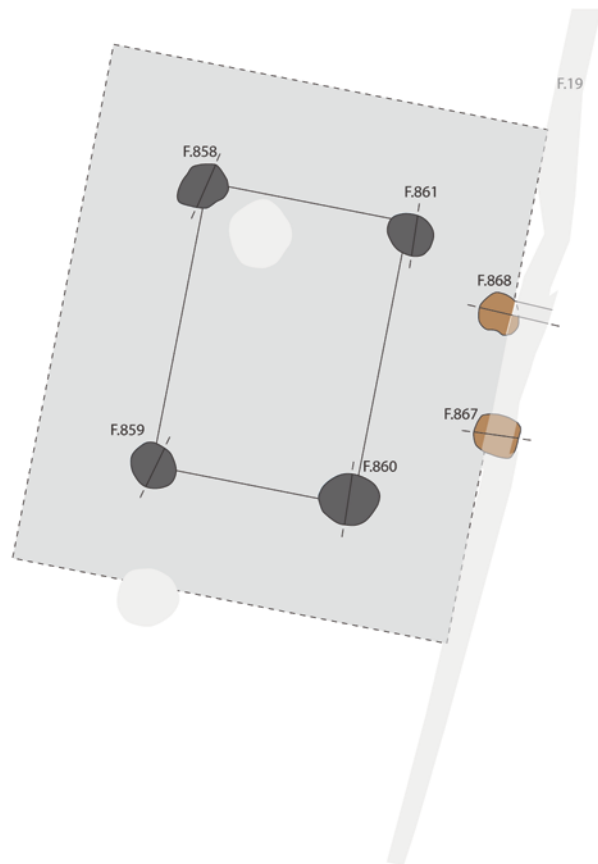

Le Langon, les Filasses  
Cat. 409 (E35)

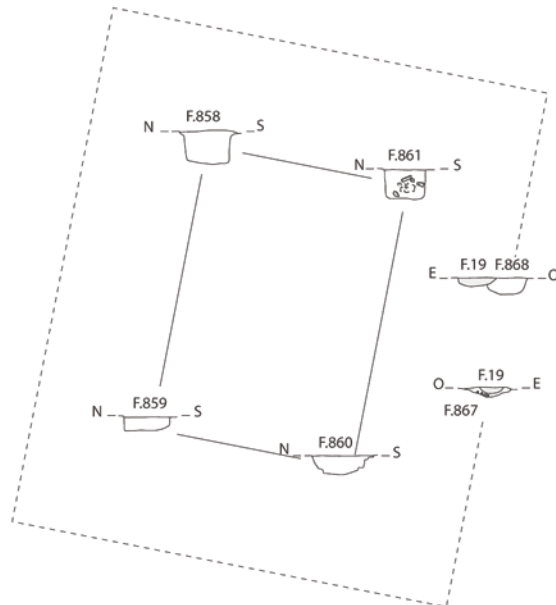
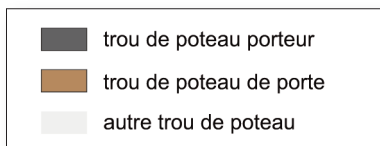

**Cat. 409 (E35)**

Type : MIV1a  
N° site : 85-09

Le Langon, les Filasses

Phase 3 ; datation : -150/-60

Nature du site : relais routier

Module porteur (en m) : larg. : 2,70 ; long. : 3,76 ; superficie : 10,15 m<sup>2</sup>

Trou de poteau porteur (en cm) : 68 x 80 ; prof. : 44

Nombre d'accès : 1 ; largeur porte (en cm) : 130 ; orientation porte : N101°E

Profondeur trou de poteau de porte (en cm) : 11

Bibliographie : Nillesse 2018b

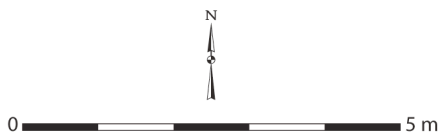
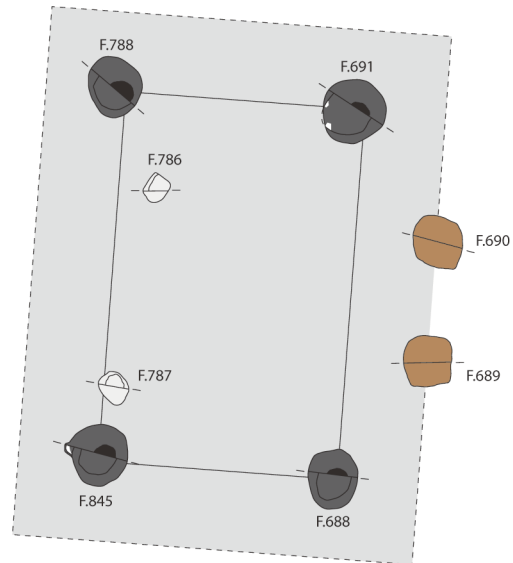
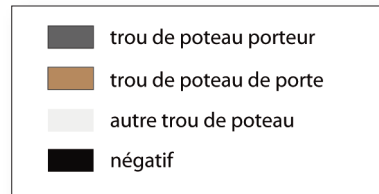

Le Langon, les Filasses  
Cat. 410 (E38)

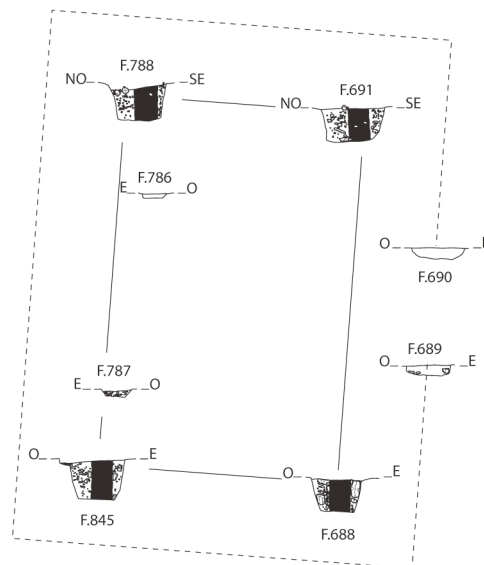

### Cat. 410 (E38)

Type : GIV1a

N° site : 85-09

Le Langon, les Filasses

Phase 3 ; datation : -150/-60

Nature du site : relais routier

Module porteur (en m) : larg. : 3,17 ; long. : 4,90 ; superficie : 15,53 m<sup>2</sup>

Trou de poteau porteur (en cm) : 83 x 84 ; prof. : 54 ;

dimension du négatif (en cm) : 30 x 30 ; forme du poteau : circulaire

Dimensions hors tout du bâtiment (en m) : 5,28 x 7,00 ; superficie : 37 m<sup>2</sup>

Nombre d'accès : 1 ; largeur porte (en cm) : 125 ; orientation porte : N94°E

Profondeur trou de poteau de porte (en cm) : 15

Bibliographie : Nillesse 2018b

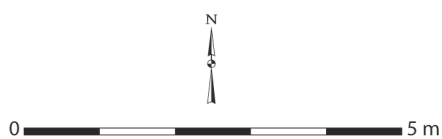
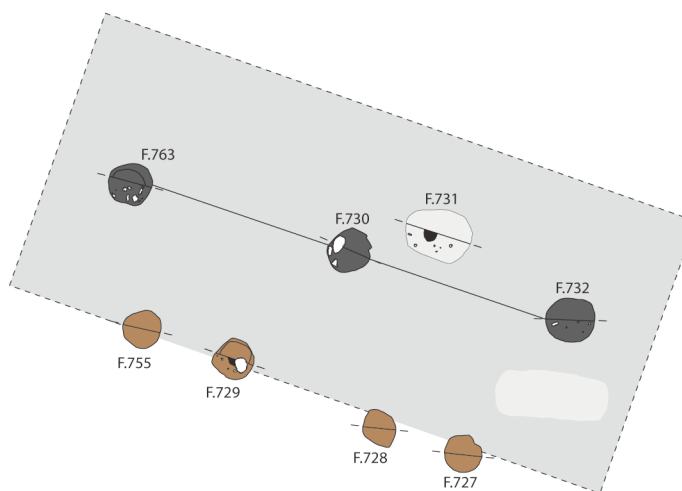
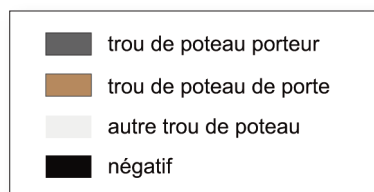

Le Langon, les Filasses  
Cat. 411 (E40)

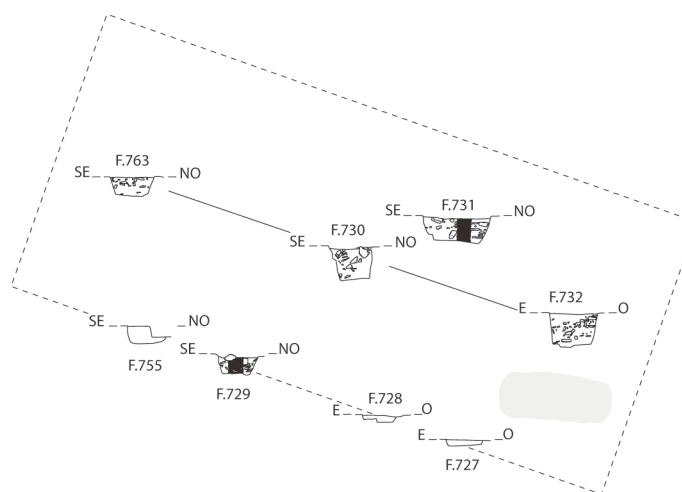

### Cat. 411 (E40)

Type : GIII2a

N° site : 85-09

Le Langon, les Filasses

Phase 3 ; datation : -150/-60

Nature du site : relais routier

Module porteur (en m) : long. : 6,14

Trou de poteau porteur (en cm) : 58 x 65 ; prof. : 46

Dimensions hors tout du bâtiment (en m) : 3,78 x 8,16 ; superficie : 31 m<sup>2</sup>

Nombre d'accès : 2 ; largeur porte 1 (en cm) : 89 ; largeur porte 2 (en cm) : ind. ;

orientation porte 1 : N161°O ; orientation porte 2 : N161°O

Profondeur trou de poteau de porte (en cm) : 28

Négatif montant de porte (en cm) : 20 ; forme des montants : circulaire

Commentaire : cf bâtiment Cat. 384 de la Chapellière.

Bibliographie : Nillesse 2018b

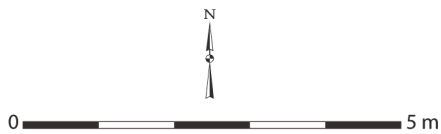
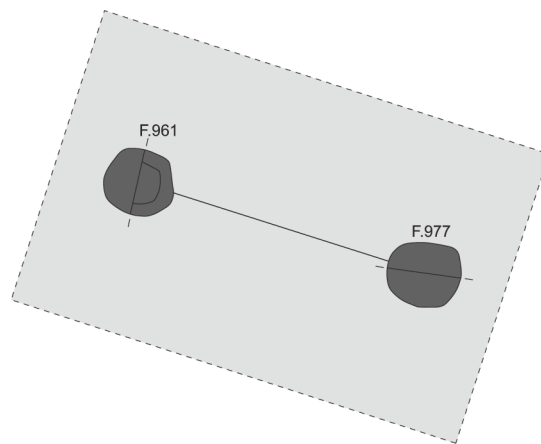
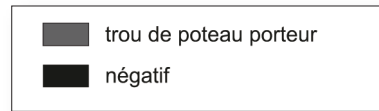

Le Langon, les Filasses  
Cat. 412 (E42)

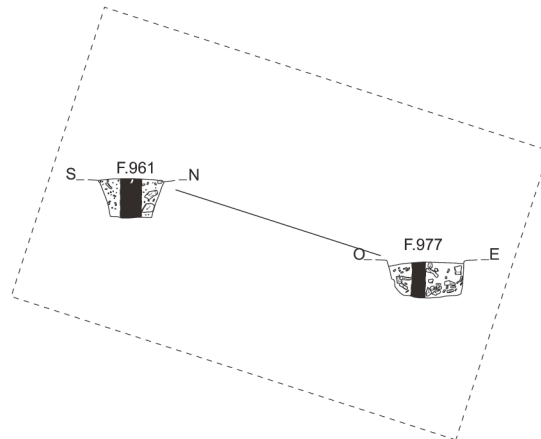

### Cat. 412 (E42)

Type : MII0a

N° site : 85-09

Le Langon, les Filasses

Phase 3 ; datation : -150/-60

Nature du site : relais routier

Module porteur (en m) : long. : 3,97

Trou de poteau porteur (en cm) : 85 x 98 ; prof. : 50 ;

dimension du négatif (en cm) : 28 ; forme du poteau : indéterminée

Bibliographie : Nillesse 2018b

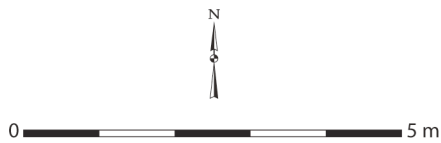
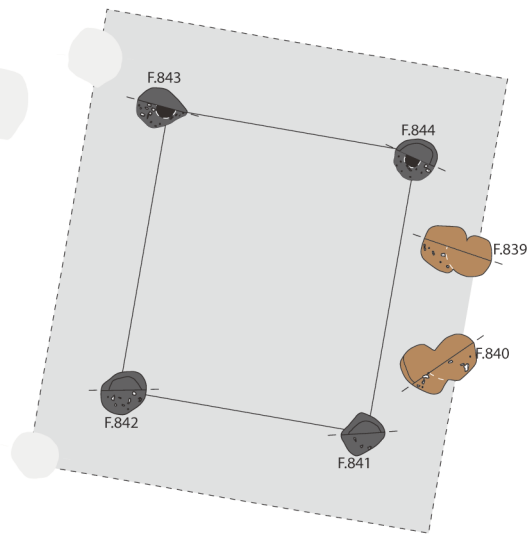
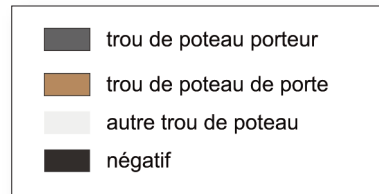

Le Langon, les Filasses  
Cat. 413 (E43)

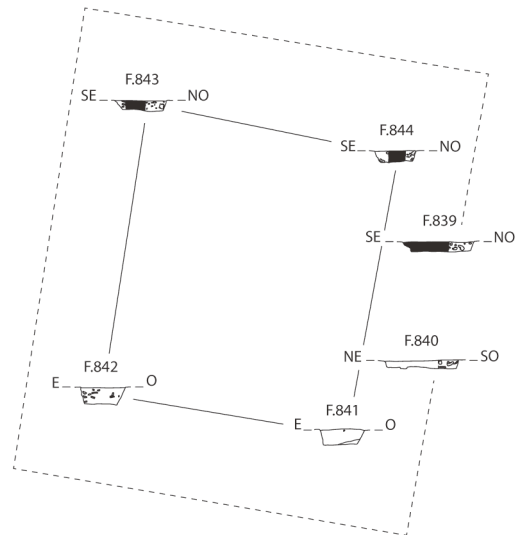

### Cat. 413 (E43)

Type : GIV1a

N° site : 85-09

Le Langon, les Filasses

Phase 3 ; datation : -150/-60

Nature du site : relais routier

Module porteur (en m) : larg. : 3,38 ; long. : 3,69 ; superficie : 12,47 m<sup>2</sup>

Trou de poteau porteur (en cm) : 53 x 66 ; prof. : 24 ; dimension du négatif (en cm) : 26 x 26 ;

forme du poteau : circulaire

Dimensions hors tout du bâtiment (en m) : 5,35 x 6,17 ; superficie : 33 m<sup>2</sup>

Nombre d'accès : 1 ; largeur porte (en cm) : 99 ; orientation porte : N100°E

Profondeur trou de poteau de porte (en cm) : 14

Commentaire : reprise de la porte avec un possible déplacement de la paroi et un agrandissement du bâtiment.

Bibliographie : Nillesse 2018b

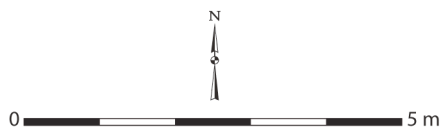
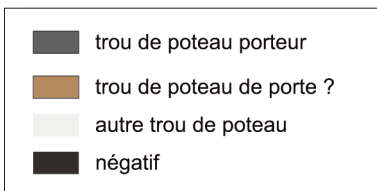
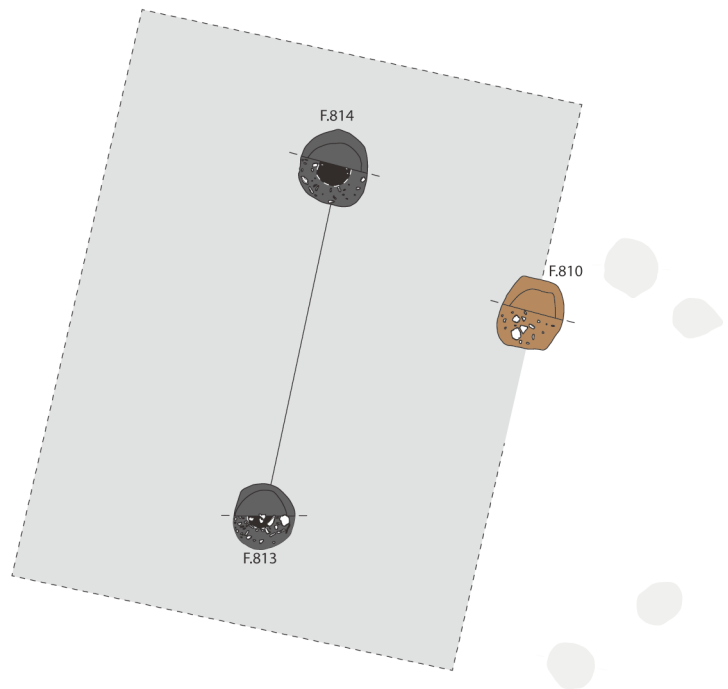

Le Langon, les Filasses  
Cat. 414 (E44)

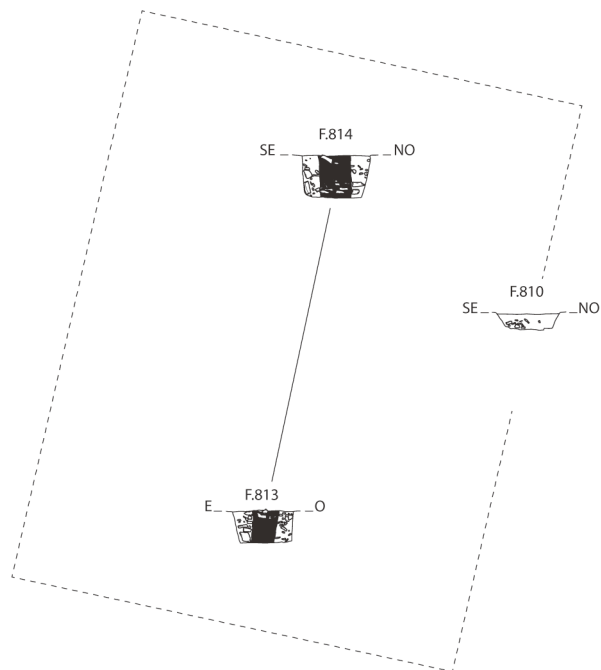

### Cat. 414 (E44)

Type : MII1a

N° site : 85-09

Le Langon, les Filasses

Phase 3 ; **datation** : -150/-60

**Nature du site** : relais routier

**Module porteur (en m)** : long. : 4,72

**Trou de poteau porteur (en cm)** : 91 x 102 ; prof. : 57 ; **dimension du négatif (en cm)** : 45 x 45 ;

**forme du poteau** : circulaire

**Nombre d'accès** : 1 ; **largeur porte (en cm)** : ind. ; **orientation porte** : N103°E

**Profondeur trou de poteau de porte (en cm)** : 24

**Bibliographie** : Nillesse 2018b

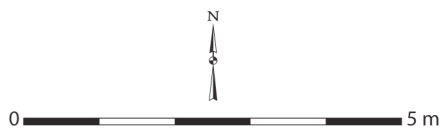
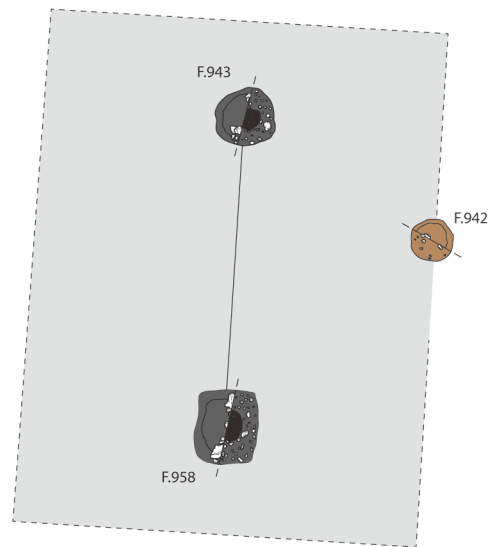
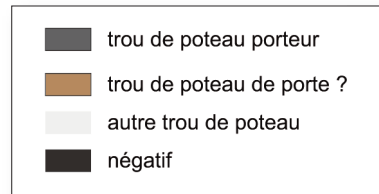

Le Langon, les Filasses  
Cat. 415 (E45)

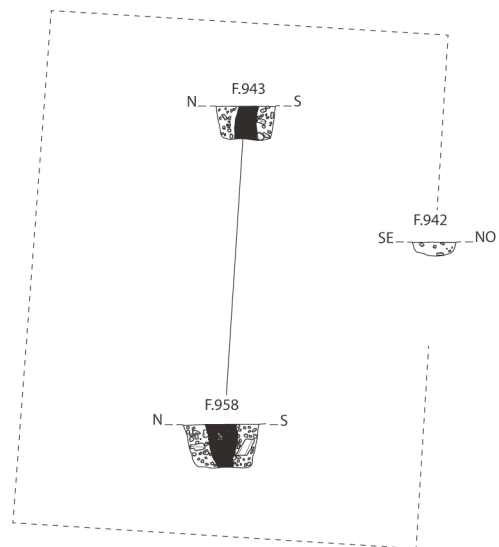

### Cat. 415 (E45)

Type : GII1a

N° site : 85-09

Le Langon, les Filasses

Phase 3 ; datation : -150/-60

Nature du site : relais routier

Module porteur (en m) : long. : 4,12

Trou de poteau porteur (en cm) : 85 x 98 ; prof. : 58 ;

dimension du négatif (en cm) : 43 ; forme du poteau : circulaire

Dimensions hors tout du bâtiment (en m) : 5,26 x 6,81 ; superficie : 36 m<sup>2</sup>

Nombre d'accès : 1 ; largeur porte (en cm) : ind. ; orientation porte : N93°E

Profondeur trou de poteau de porte (en cm) : 18

Bibliographie : Nillesse 2018b

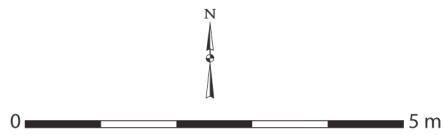
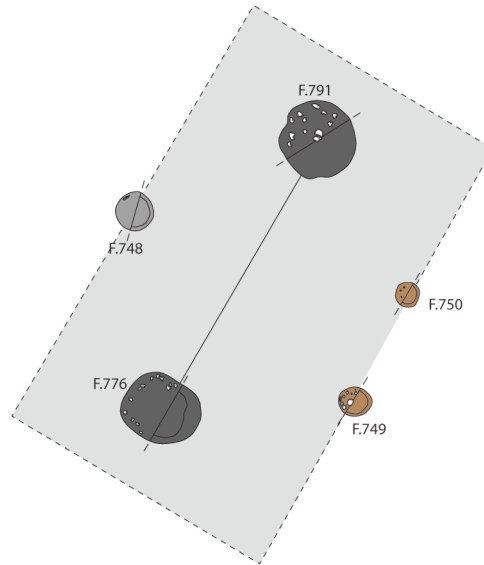
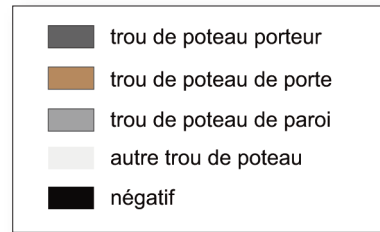

Le Langon, les Filasses  
Cat. 416 (E46)

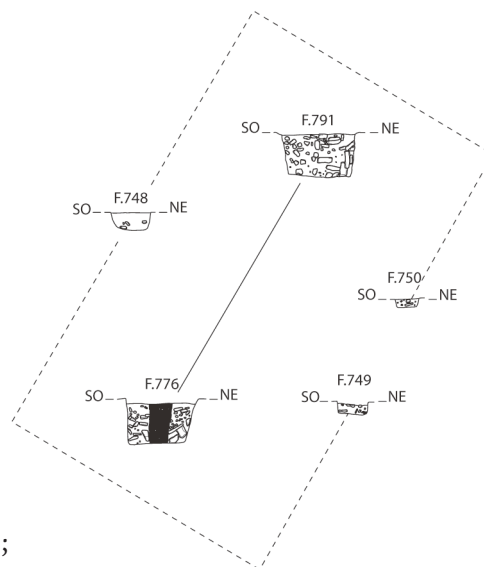

**Cat. 416 (E46)**

Type : MII1b

N° site : 85-09

Le Langon, les Filasses

Phase 3 ; datation : -150/-60

Nature du site : relais routier

Module porteur (en m) : long. : 4,12

Trou de poteau porteur (en cm) : 101 x 103 ; prof. : 61 ;

dimension du négatif (en cm) : 31 ;

forme du poteau : indéterminée

Dimensions hors tout du bâtiment (en m) : 3,73 x 6,29 ; superficie : 23 m<sup>2</sup>

Nombre d'accès : 1 ; largeur porte (en cm) : 130 ; orientation porte : N118°E

Profondeur trou de poteau de porte (en cm) : 18

Profondeur éléments de paroi (en cm) : 23 ; nature des structures de la paroi : un trou de poteau

Commentaire : un seul trou de poteau marque la paroi ; hypothétique.

Bibliographie : Nillesse 2018b

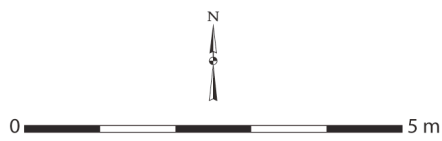
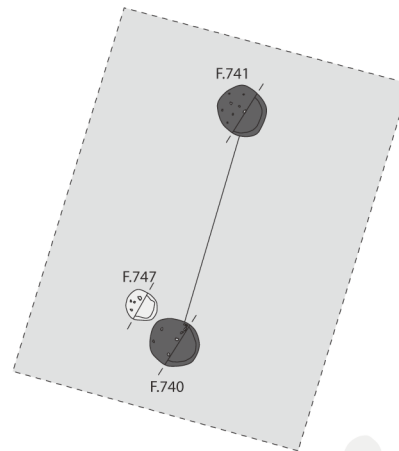
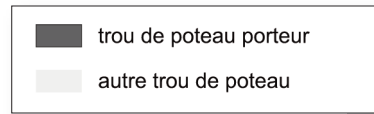

Le Langon, les Filasses  
Cat. 417 (E47)

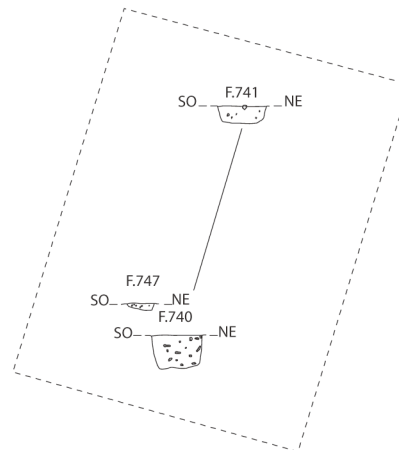

### Cat. 417 (E47)

Type : MII0a

N° site : 85-09

Le Langon, les Filasses

Phase 3 ; datation : -150/-60

Nature du site : relais routier

Module porteur (en m) : long. : 3,20

Trou de poteau porteur (en cm) : 65 x 68 ; prof. : 45

Bibliographie : Nillesse 2018b

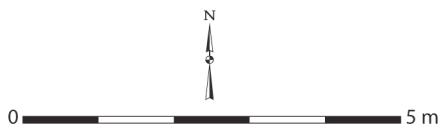
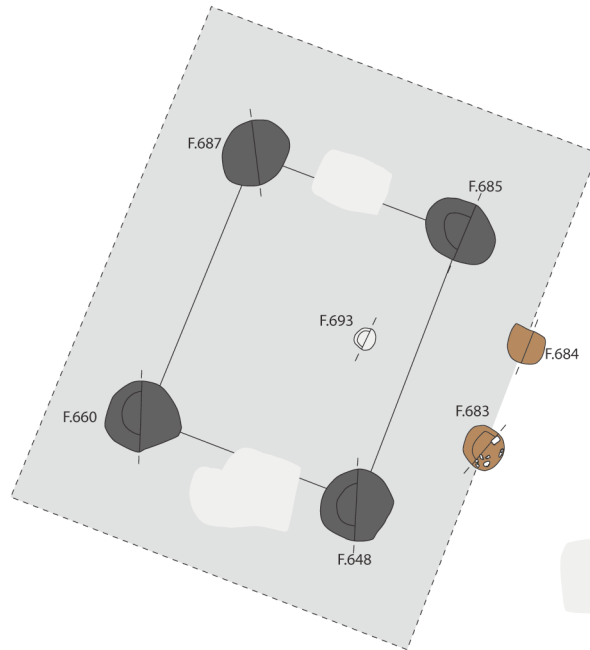
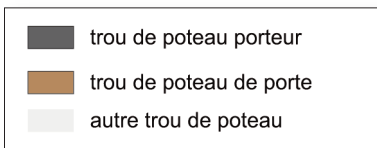

Le Langon, les Filasses  
Cat. 418 (E48)

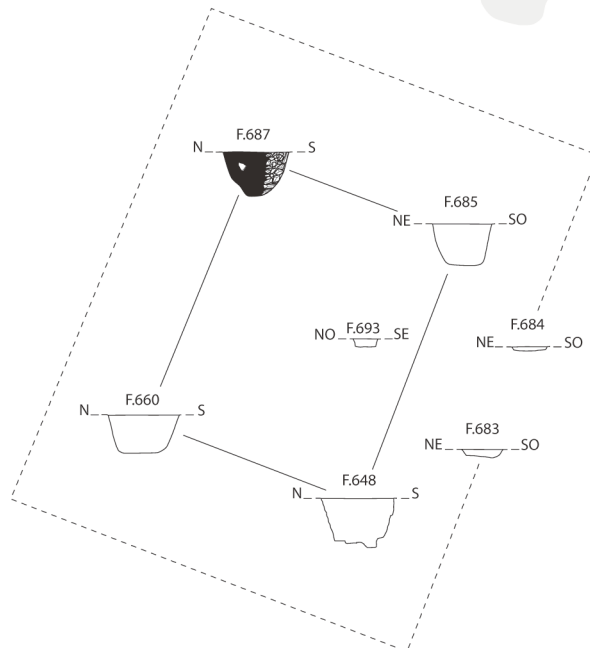

### Cat. 418 (E48)

Type : GIV1a

N° site : 85-09

Le Langon, les Filasses

Phase 3 ; datation : -150/-60

Nature du site : relais routier

Module porteur (en m) : larg. : 3,00 ; long. : 3,70 ; superficie : 11,10 m<sup>2</sup>

Trou de poteau porteur (en cm) : 94 x 101 ; prof. : 65

Dimensions hors tout du bâtiment (en m) : 5,55 x 7,16 ; superficie : 40 m<sup>2</sup>

Nombre d'accès : 1 ; largeur porte (en cm) : 109 ; orientation porte : N110°E

Profondeur trou de poteau de porte (en cm) : 11

Bibliographie : Nillesse 2018b

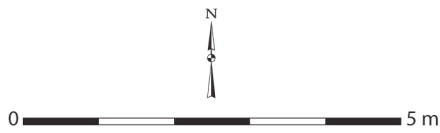
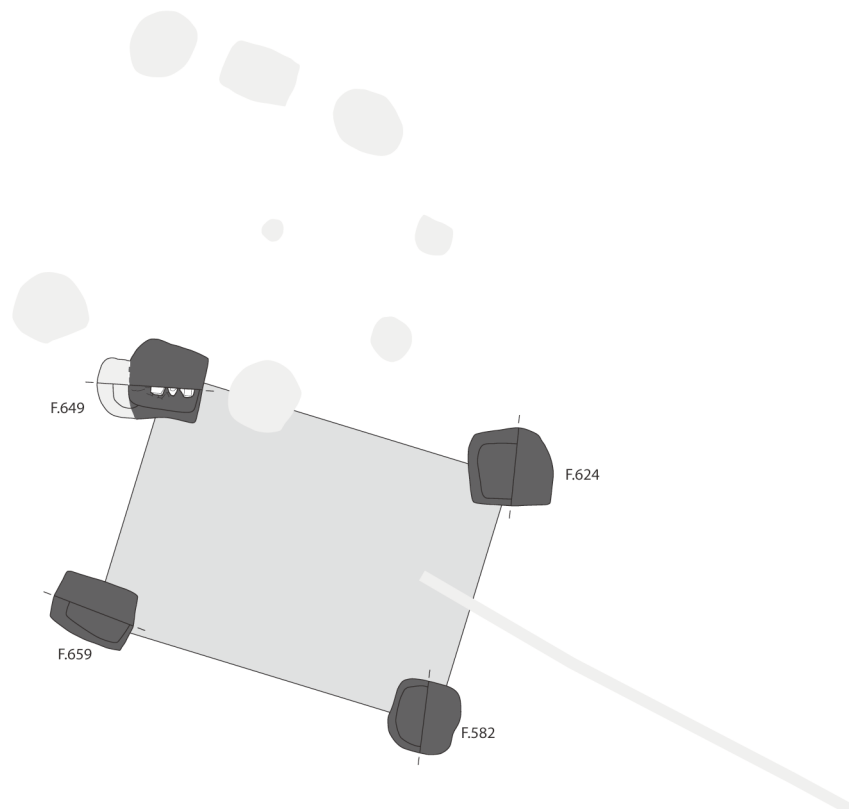
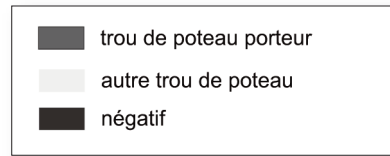

Le Langon, les Filasses  
Cat. 419 (E49)

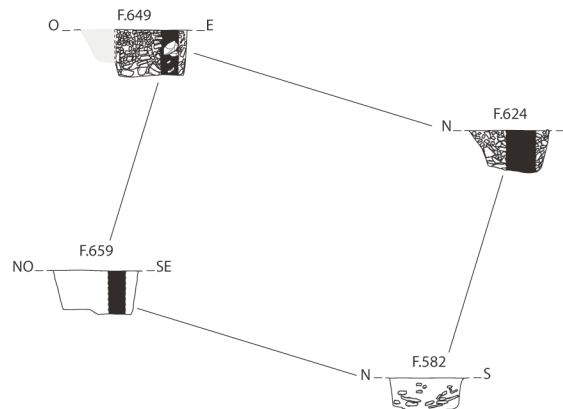

**Cat. 419 (E49)**

Type : MIV0a

N° site : 85-09

Le Langon, les Filasses

Phase 3 ; datation : -150/-60

Nature du site : relais routier

Module porteur (en m) : larg. : 3,55 ; long. : 4,50 ; superficie : 15,98 m<sup>2</sup>

Trou de poteau porteur (en cm) : 103 x 112 ; prof. : 62 ; dimension du négatif (en cm) : 39 ;

forme du poteau : indéterminée

Bibliographie : Nillesse 2018b

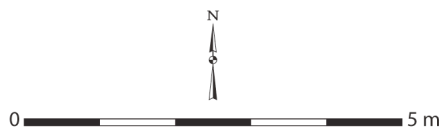
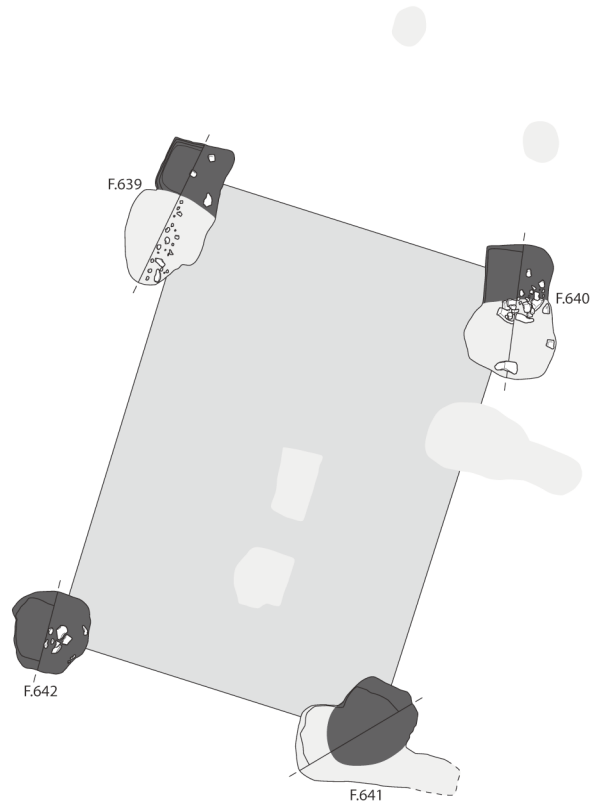
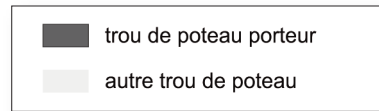
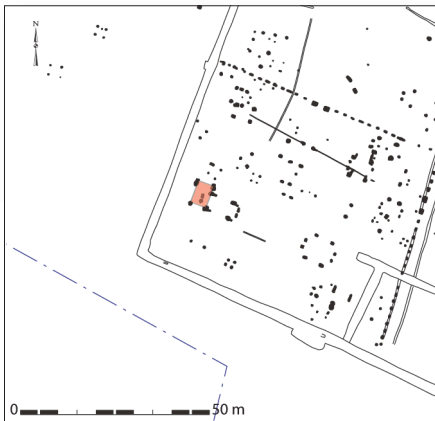

Le Langon, les Filasses  
Cat. 420 (E51a)

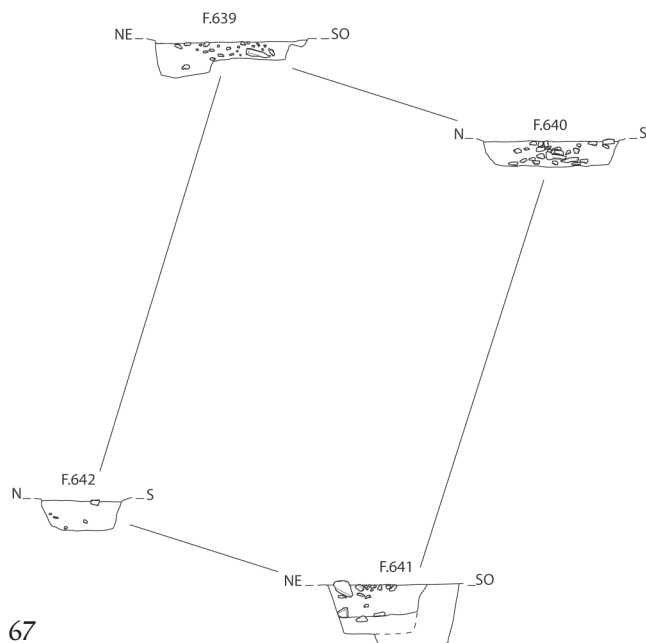

**Cat. 420 (E51a)**

Type : MIV0a

N° site : 85-09

Le Langon, les Filasses

Phase 3 ; datation : -150/-60

Nature du site : relais routier

Module porteur (en m) : larg. : 4,45 ; long. : 6,40 ;  
superficie : 28,48 m<sup>2</sup>

Trou de poteau porteur (en cm) : 103 x 109 ; prof. : 67

Bibliographie : Nillesse 2018b

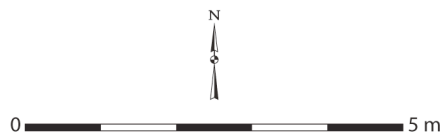
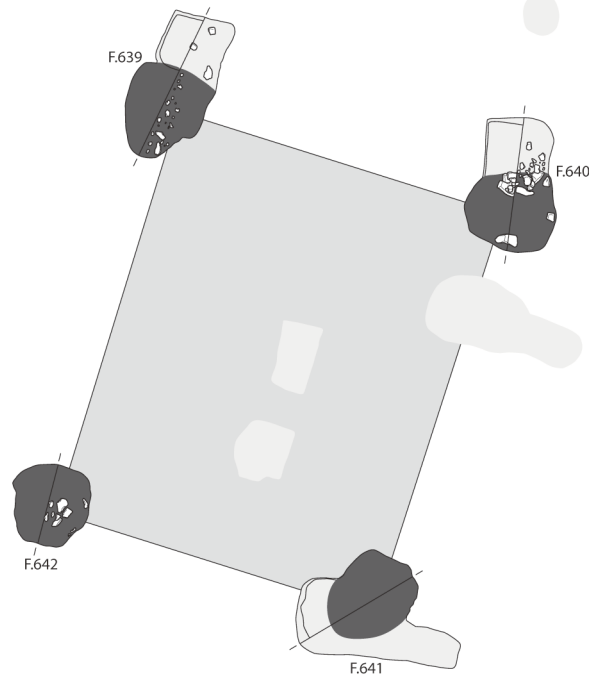
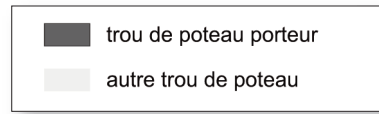
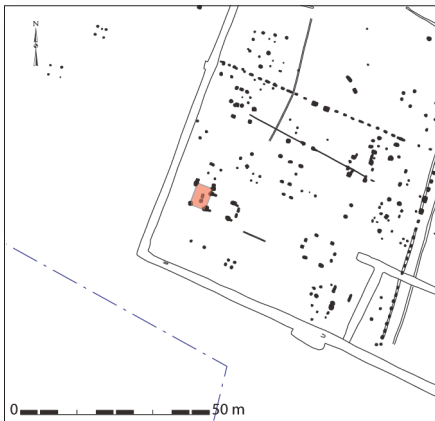

Le Langon, les Filasses  
Cat. 421 (E51b)

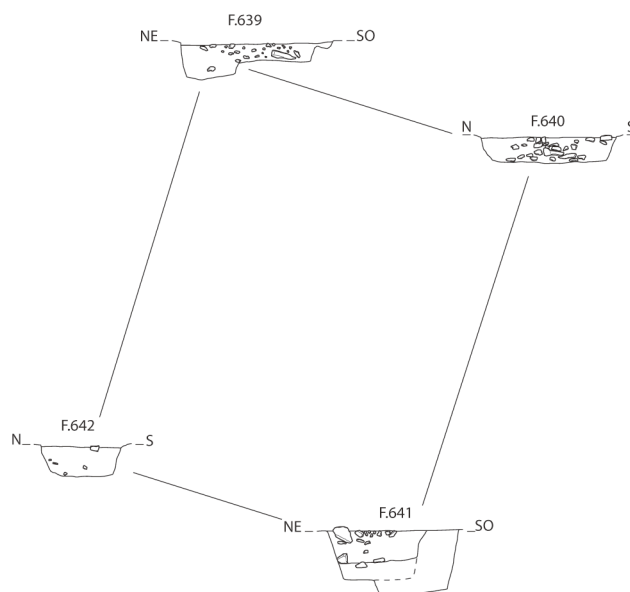

**Cat. 421 (E51b)**

Type : MIV0a

N° site : 85-09

Le Langon, les Filasses

Phase 3 ; datation : -150/-60

Nature du site : relais routier

Module porteur (en m) : larg. : 4,45 ; long. : 5,60 ; superficie : 24,92 m<sup>2</sup>

Trou de poteau porteur (en cm) : 103 x 109 ; prof. : 67

Bibliographie : Nillesse 2018b

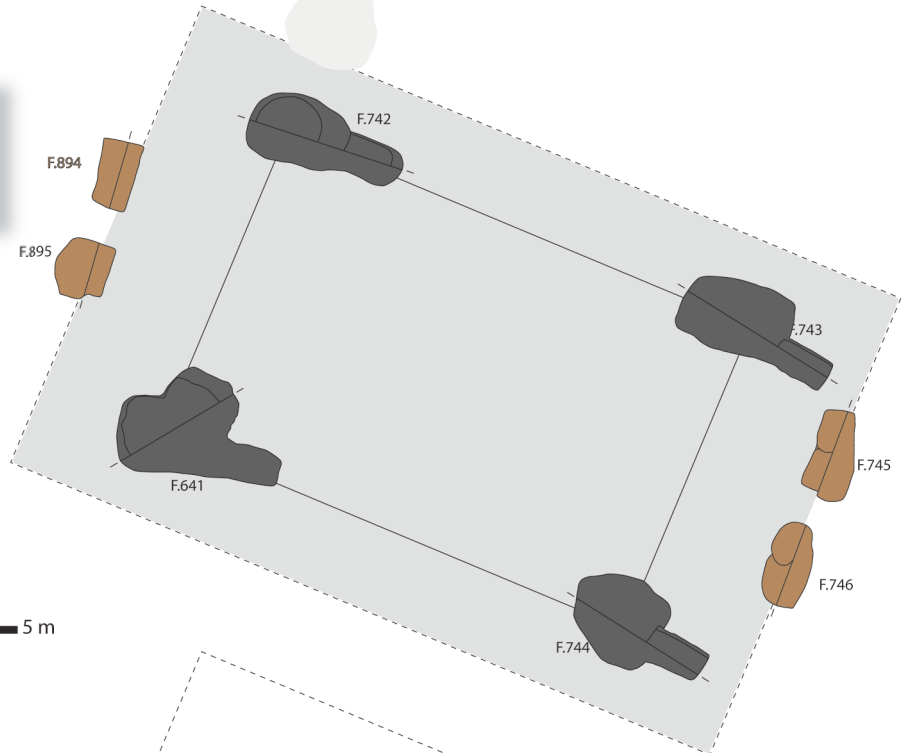
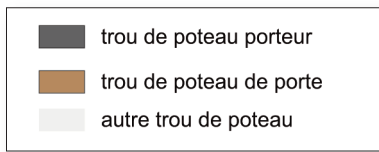

0 5 m  
Le Langon, les Filasses  
Cat. 422 (E52)

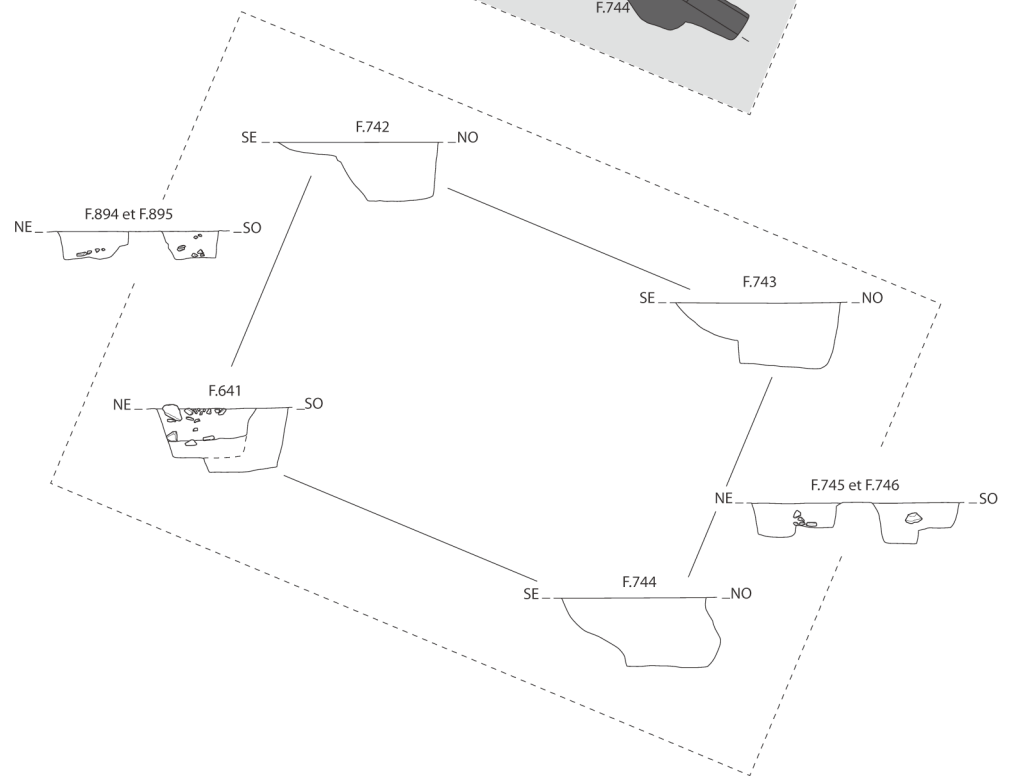

**Cat. 422 (E52)**

Type : GIV2a  
 N° site : 85-09  
 Le Langon, les Filasses  
 Phase 3 ; datation : -150/-60  
 Nature du site : relais routier  
 Module porteur (en m) : larg. : 4,41 ; long. : 6,67 ;  
 superficie : 29,41 m<sup>2</sup>  
 Trou de poteau porteur (en cm) : 93 x 130 ; prof. : 92  
 Dimensions hors tout du bâtiment (en m) : 6,70 x 10,20 ;  
 superficie : 68 m<sup>2</sup>  
 Nombre d'accès : 2 ; largeur porte 1 (en cm) : 190 ;  
 largeur porte 2 (en cm) : 112 ; orientation porte 1 : N67°O ;  
 orientation porte 2 : N113°E  
 Profondeur trou de poteau de porte (en cm) : 55  
 Bibliographie : Nillesse 2018b

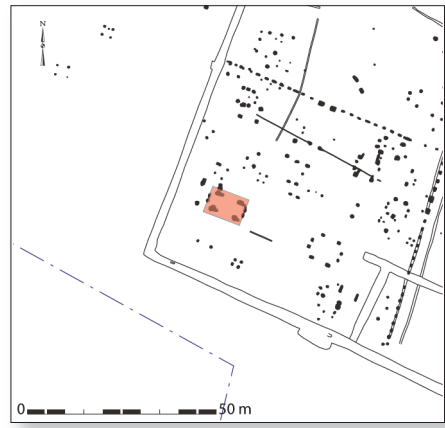

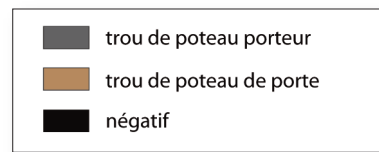
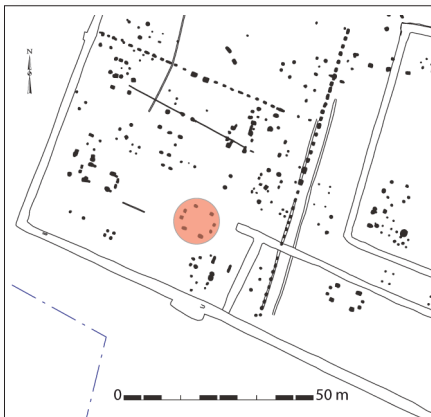

0 5 m

Le Langon, les Filasses  
Cat. 423 (E53)

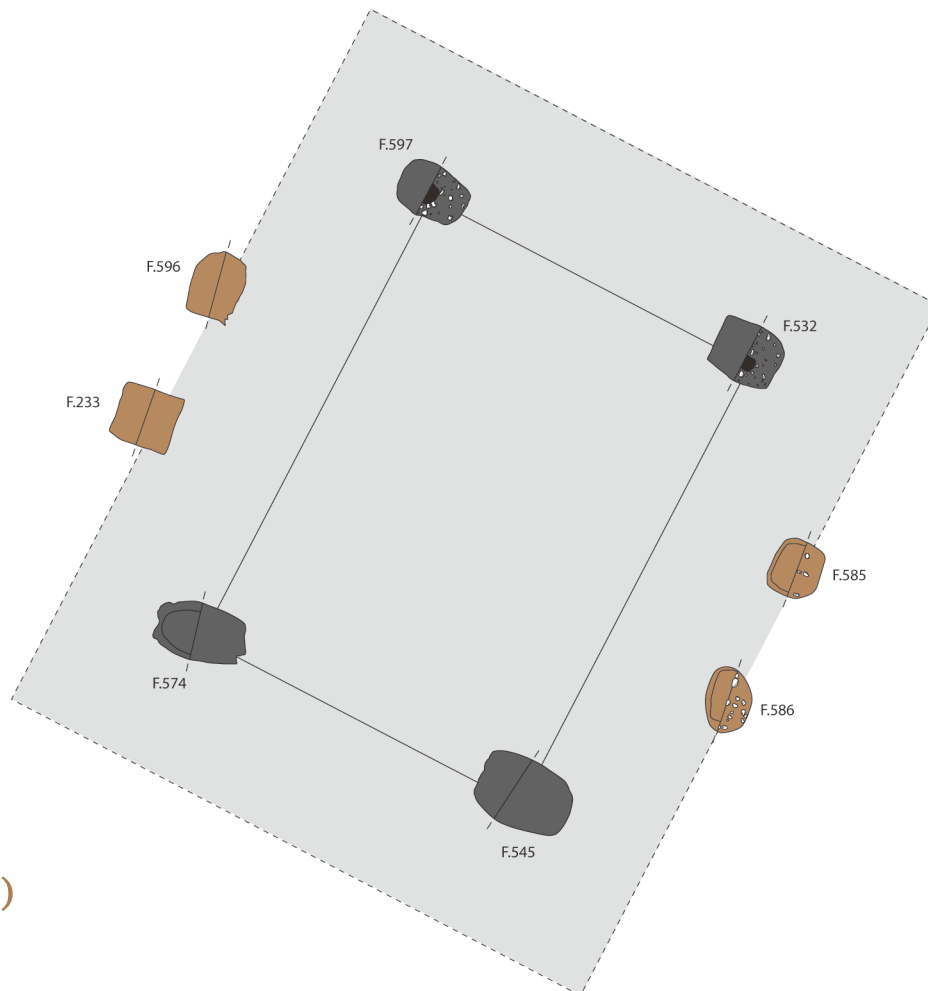

### Cat. 423 (E53)

Type : GIV2a

N° site : 85-09

Le Langon, les Filasses

Phase 3 ; datation : -150/-60

Nature du site : relais routier

Module porteur (en m) : larg. : 4,74 ; long. : 6,63 ; superficie : 31,43 m<sup>2</sup>

Trou de poteau porteur (en cm) : 94 x 130 ; prof. : 85 ; dimension du négatif (en cm) : 58 ;

forme du poteau : équarrie

Dimensions hors tout du bâtiment (en m) : 11,80 ; superficie : indéterminée

Nombre d'accès : 2 ; largeur porte 1 (en cm) : 143 ; largeur porte 2 (en cm) : ind. ;

orientation porte 1 : N62°O ; orientation porte 2 : N118°E

Profondeur trou de poteau de porte (en cm) : 31

Bibliographie : Nillesse 2018b

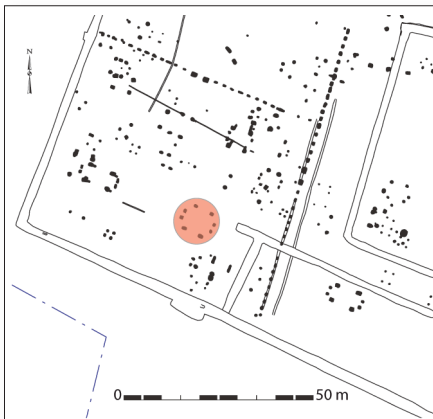

*Le Langon, les Filasses*  
Cat. 423 (E53)

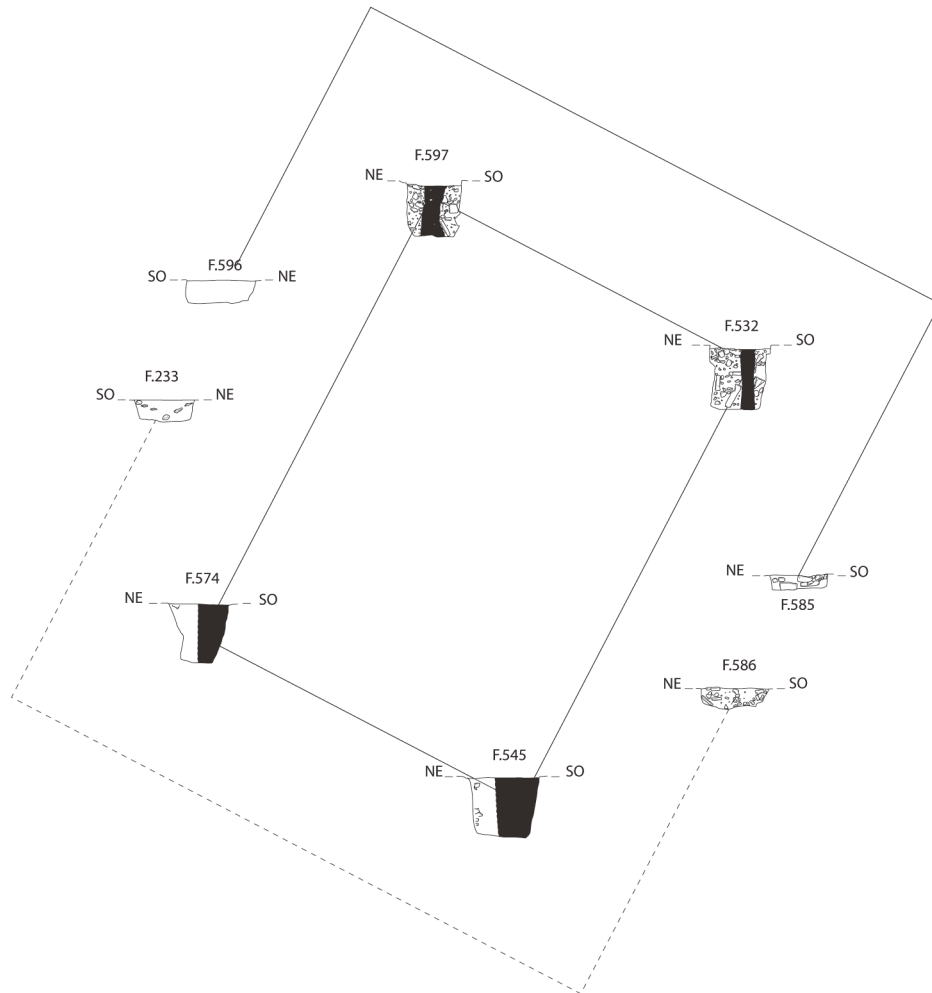

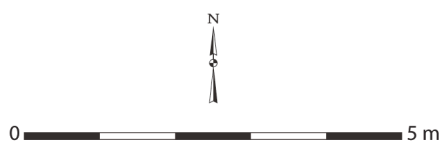
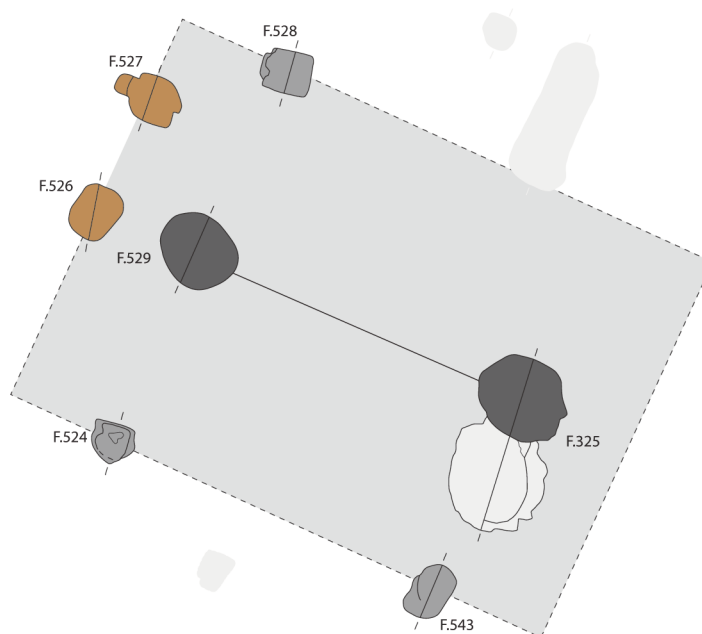

Le Langon, les Filasses  
Cat. 424 (E54)

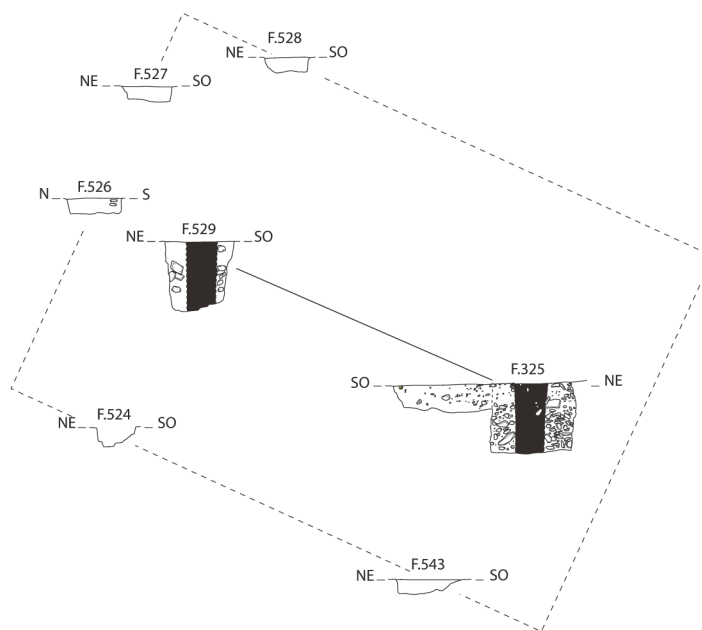
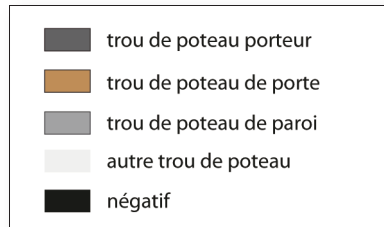

### Cat. 424 (E54)

Type : GII1b

N° site : 85-09

Le Langon, les Filasses

Phase 3 ; datation : -150/-60

Nature du site : relais routier

Module porteur (en m) : long. : 4,90

Trou de poteau porteur (en cm) : 101 x 103 ; prof. : 97 ;

dimension du négatif (en cm) : 44 ; forme du poteau : indéterminée

Dimensions hors tout du bâtiment (en m) : 5,40 x 7,70 ; superficie : 42 m<sup>2</sup>

Nombre d'accès : 1 ; largeur porte (en cm) : 110 ; orientation porte : N64°O

Profondeur trou de poteau de porte (en cm) : 21

Profondeur éléments de paroi (en cm) : 26 ; nature des structures de la paroi : trous de poteau ?

Commentaire : restitution incertaine de la paroi mais la position de l'entrée semble indiquer soit un auvent, soit une toiture à quatre pans.

Bibliographie : Nillesse 2018b

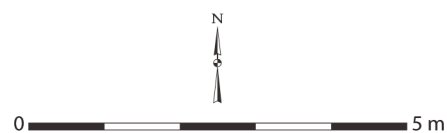
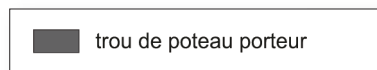
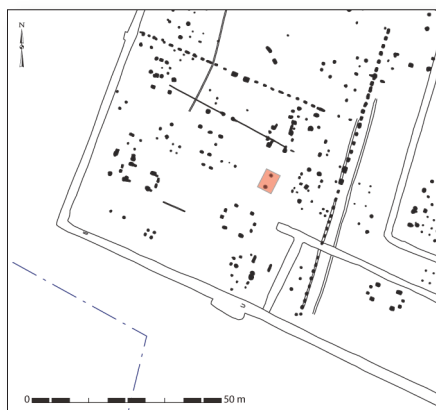

*Le Langon, les Filasses*  
Cat. 425 (E55)

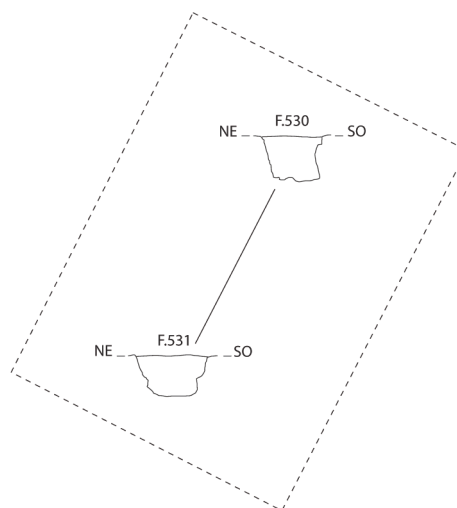
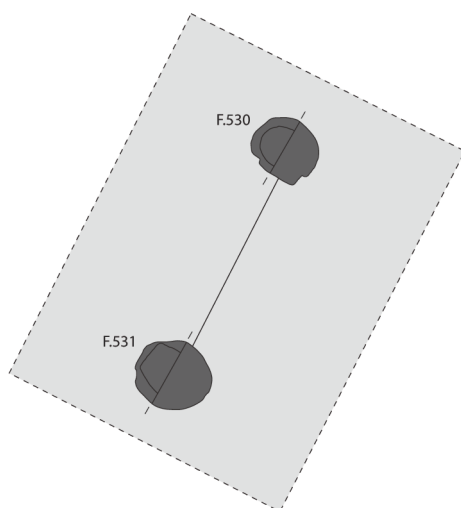

**Cat. 425 (E55)**

Type : MII0a

N° site : 85-09

Le Langon, Les Filasses

Phase 3 ; **datation** : -150/-60

**Nature du site** : relais routier

**Module porteur (en m)** : long. : 3,33

**Trou de poteau porteur (en cm)** : 91 x 101 ; prof. : 61

**Bibliographie** : Nillesse 2018b

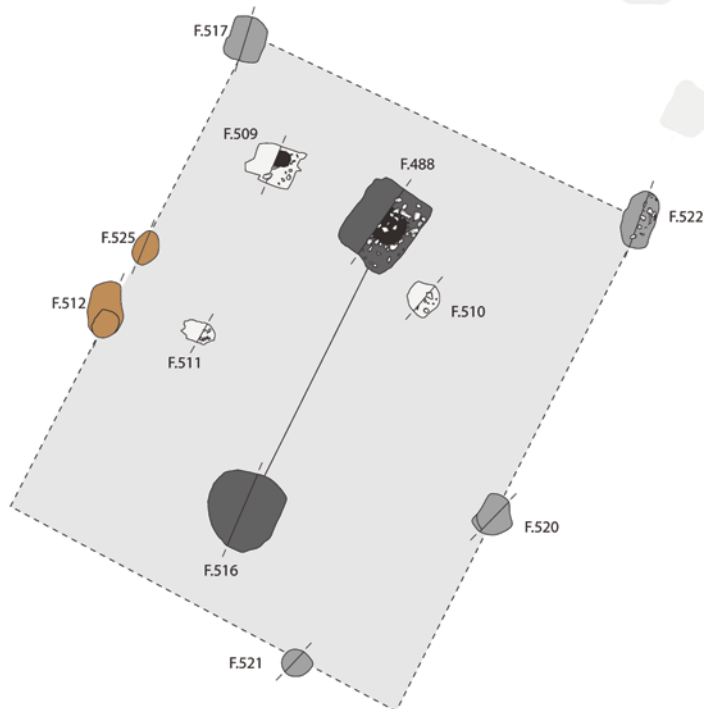

**Le Langon, les Filasses**  
Cat. 426 (E57)

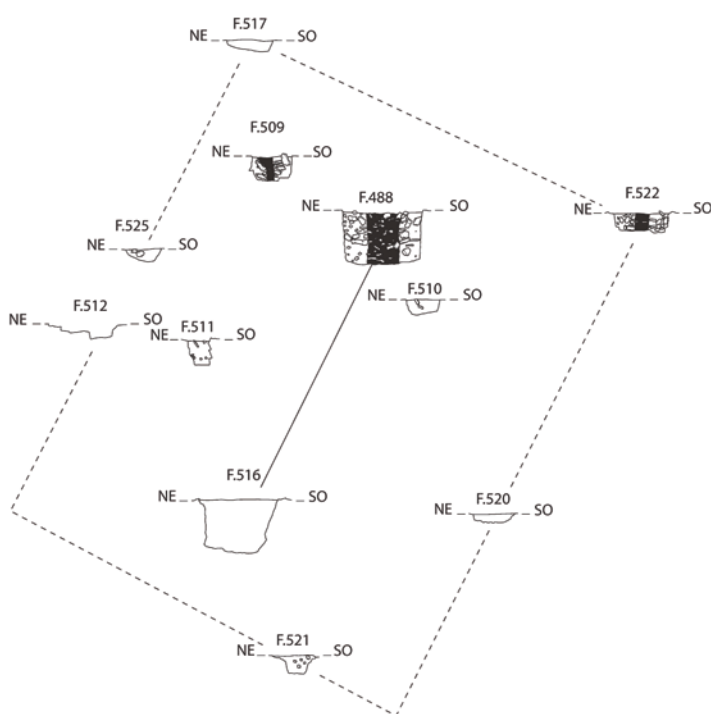
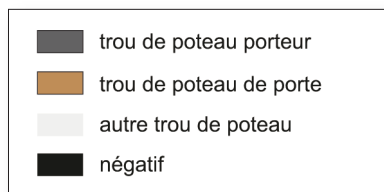

### Cat. 426 (E57)

Type : GII1b

N° site : 85-09

Le Langon, les Filasses

Phase 3 ; datation : -150/-60

Nature du site : relais routier

Module porteur (en m) : long. : 4,23

Trou de poteau porteur (en cm) : 103 x 108 ; prof. : 72 ;

dimension du négatif (en cm) : 48 x 48 ; forme du poteau : circulaire

Dimensions hors tout du bâtiment (en m) : 5,73 x 7,20 ; superficie : 41 m<sup>2</sup>

Nombre d'accès : 1 ; largeur porte (en cm) : 90 ; orientation porte : N62°O

Profondeur trou de poteau de porte (en cm) : 20

Profondeur éléments de paroi (en cm) : 28 ; nature des structures de la paroi : trous de poteau ?

Commentaire : paroi marquée par des potelets.

Bibliographie : Nillesse 2018b

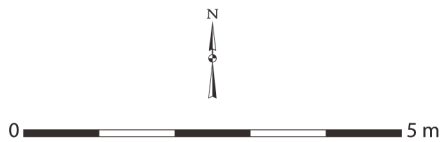
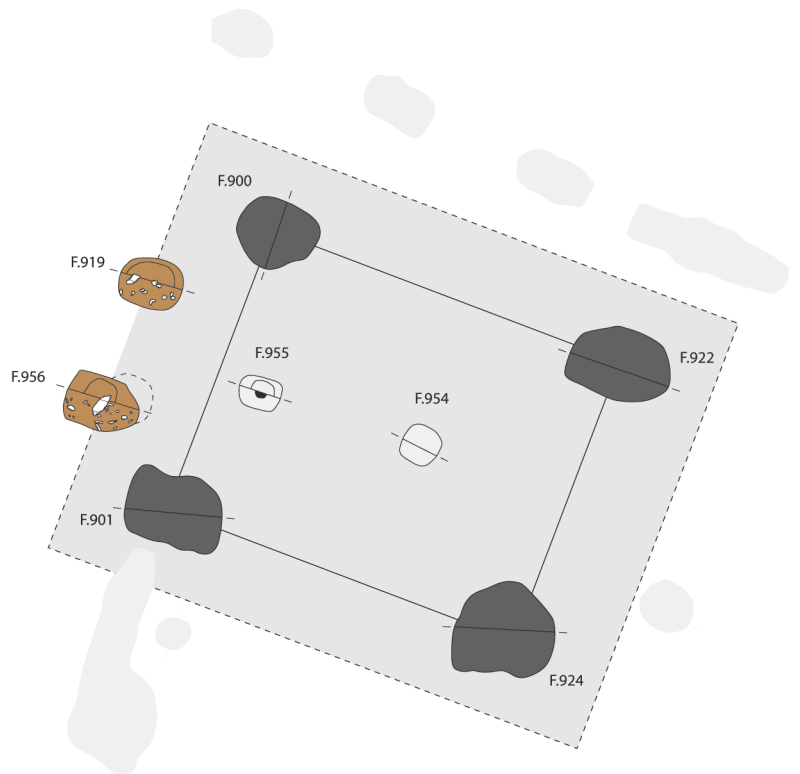
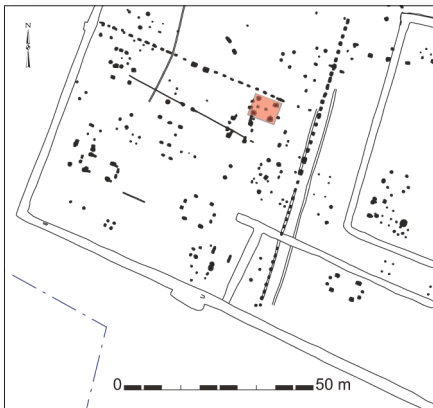

Le Langon, les Filasses  
Cat. 427 (E58)

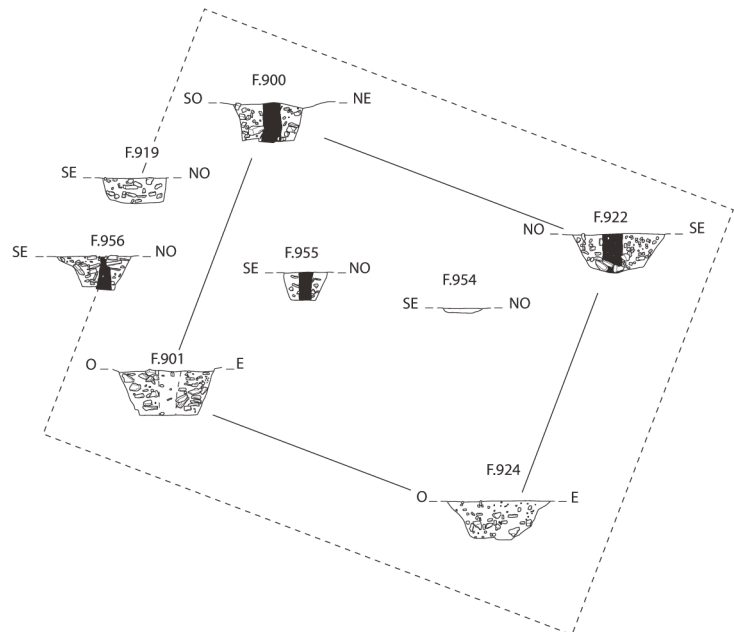
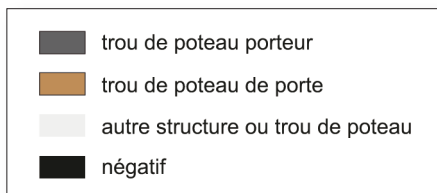

### Cat. 427 (E58)

Type : GIV1a

N° site : 85-09

Le Langon, les Filasses

Phase 3 ; datation : -150/-60

Nature du site : relais routier

Module porteur (en m) : larg. : 3,94 ; long. : 4,73 ; superficie : 18,64 m<sup>2</sup>

Trou de poteau porteur (en cm) : 127 x 136 ; prof. : 63 ; dimension du négatif (en cm) : 26 ;

forme du poteau : indéterminée

Dimensions hors tout du bâtiment (en m) : 6,28 x 6,62 ; superficie : 42 m<sup>2</sup>

Nombre d'accès : 1 ; largeur porte (en cm) : 150 ; orientation porte : N69°O

Profondeur trou de poteau de porte (en cm) : 45

Négatif montant de porte (en cm) : 20 ; forme des montants : indéterminée

Bibliographie : Nillesse 2018b

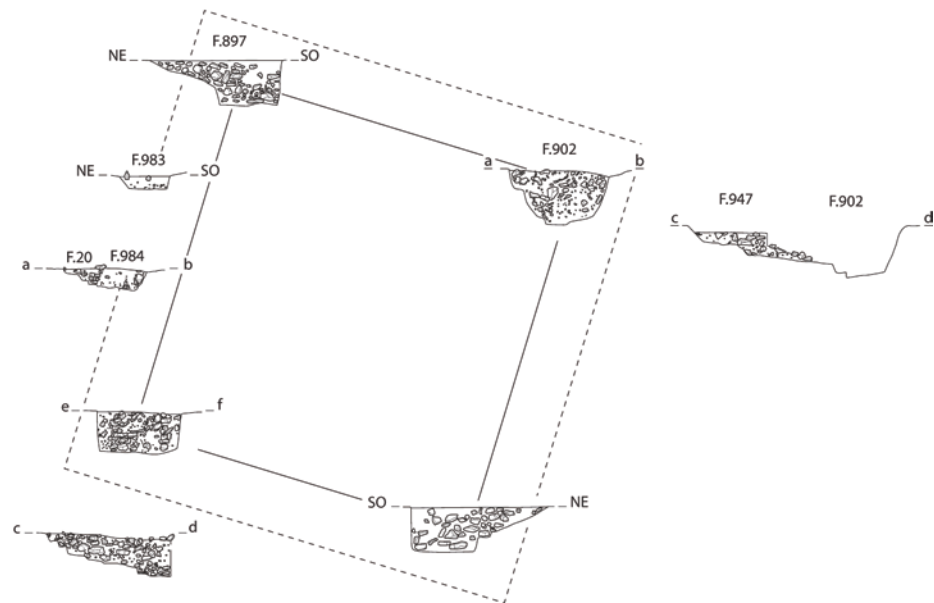
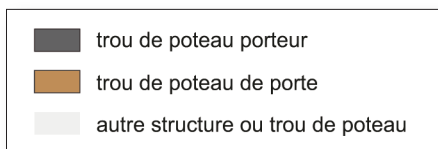
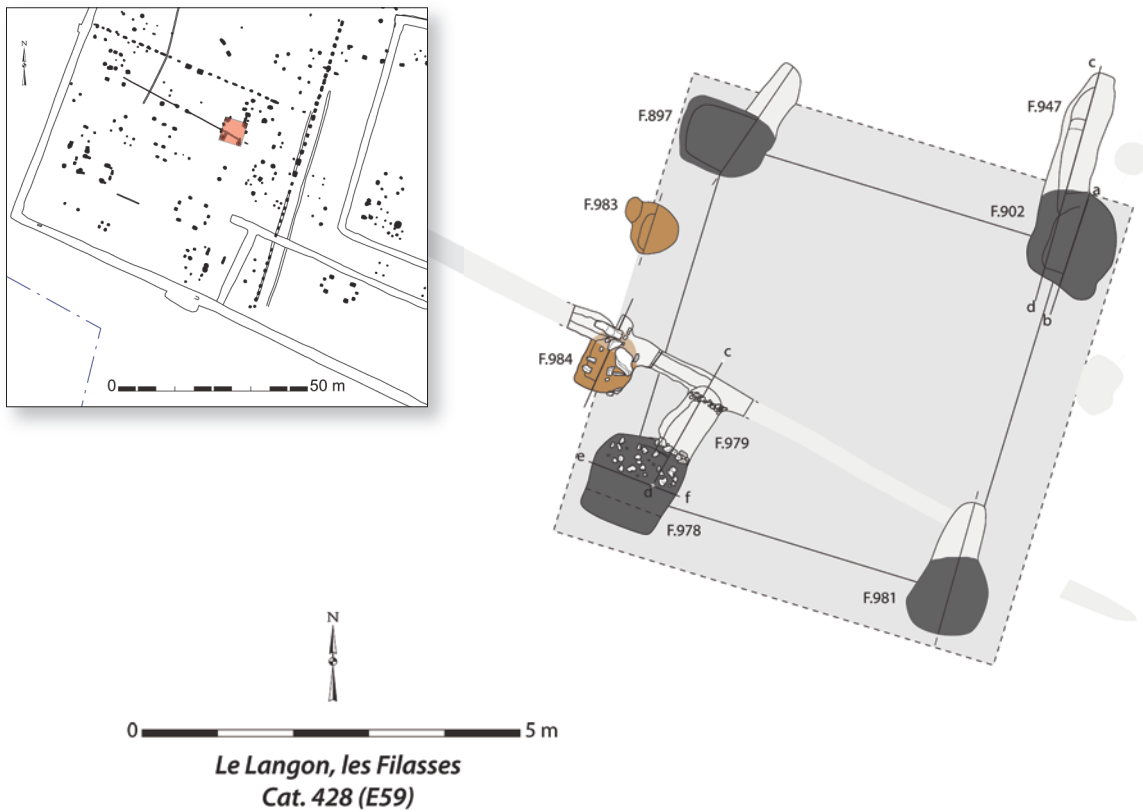

**Cat. 428 (E59)**

Type : GIV1a

N° site : 85-09

Le Langon, les Filasses

Phase 3 ; datation : -150/-60

Nature du site : relais routier

Module porteur (en m) : larg. : 4,58 ; long. : 4,84 ; superficie : 22,17 m<sup>2</sup>

Trou de poteau porteur (en cm) : 117 x 126 ; prof. : 74

Dimensions hors tout du bâtiment (en m) : 6,13 x 7,30 ; superficie : 45 m<sup>2</sup>

Nombre d'accès : 1 ; largeur porte (en cm) : 133 ; orientation porte : N72°O

Profondeur trou de poteau de porte (en cm) : 22

Bibliographie : Nillesse 2018b

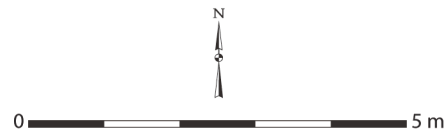
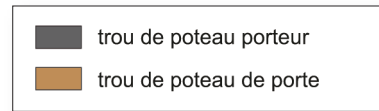
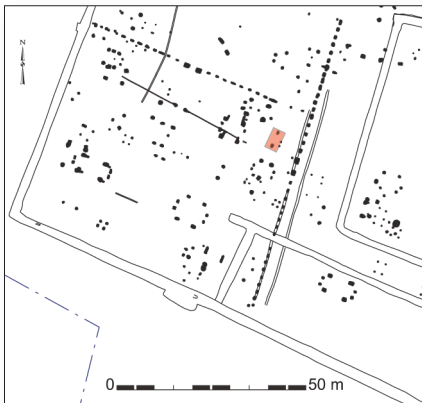

*Le Langon, les Filasses*  
Cat. 429 (E60)

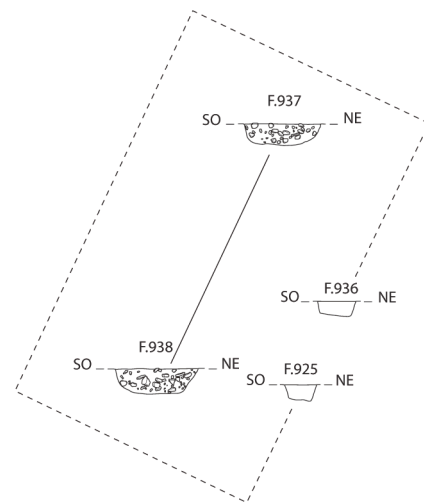
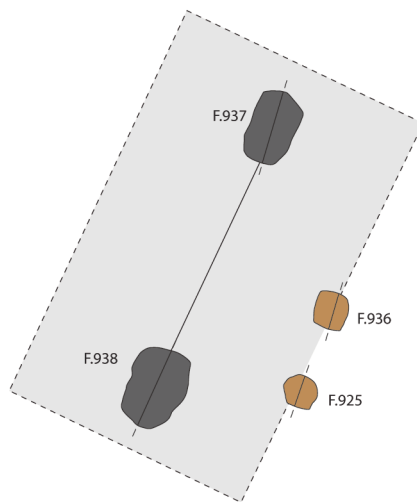

**Cat. 429 (E60)**

Type : MII1a

N° site : 85-09

Le Langon, les Filasses

Phase 3 ; datation : -150/-60

Nature du site : relais routier

Module porteur (en m) : long. : 3,86

Trou de poteau porteur (en cm) : 81 x 109 ; prof. : 34

Dimensions hors tout du bâtiment (en m) : 3,43

Nombre d'accès : 1 ; largeur porte (en cm) : 86 ; orientation porte : N113°E

Profondeur trou de poteau de porte (en cm) : 22

Bibliographie : Nillesse 2018b

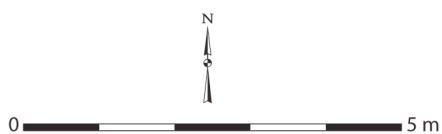
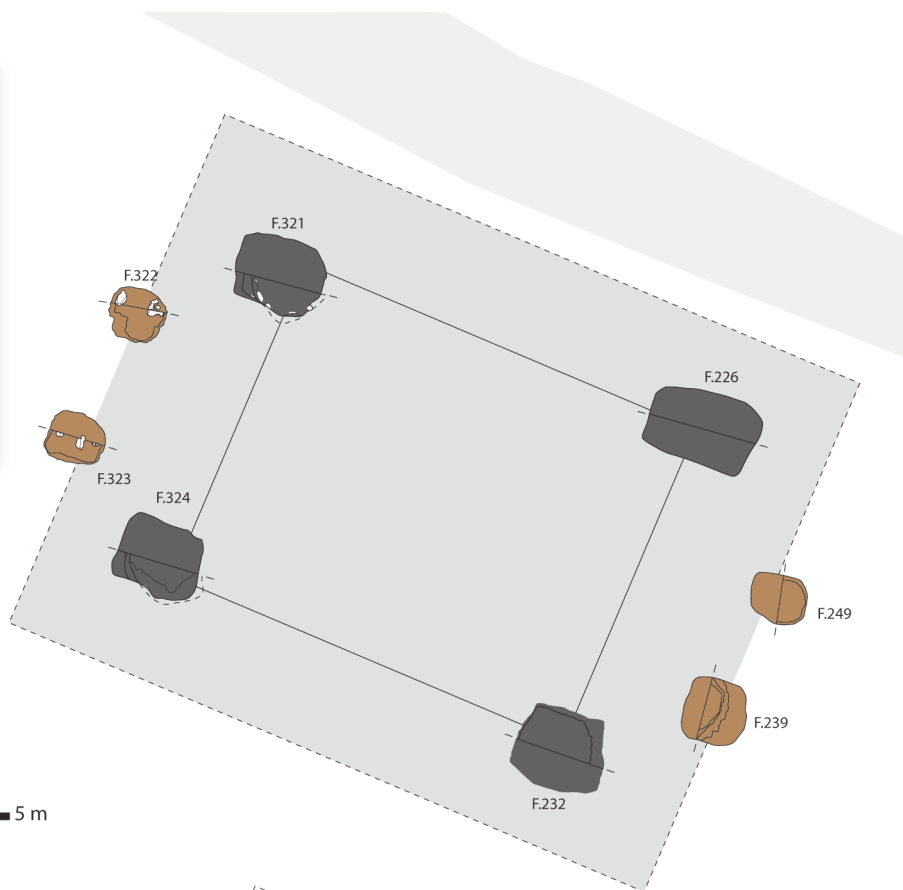
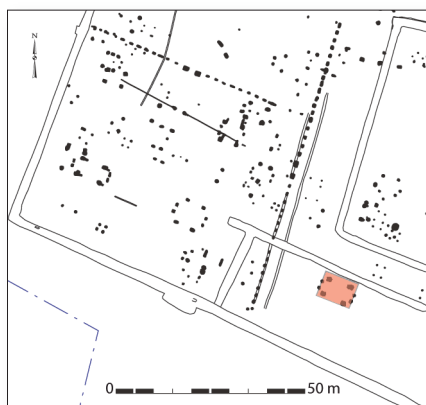

Le Langon, les Filasses  
Cat. 430 (E62)

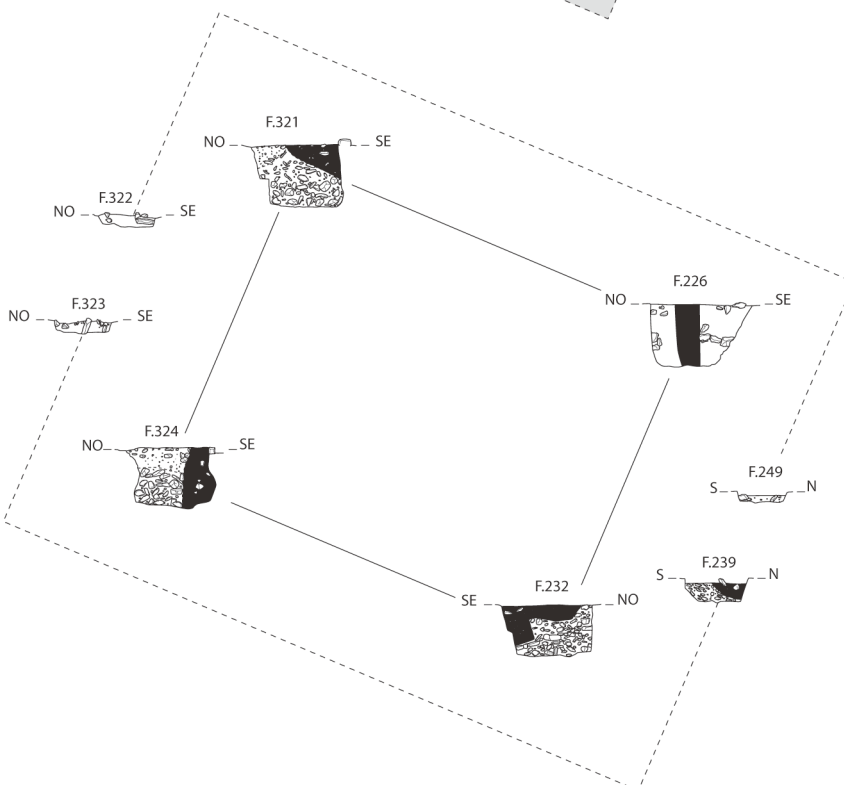
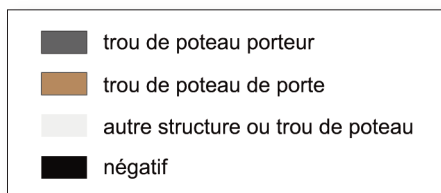

### Cat. 430 (E62)

Type : GIV2a

N° site : 85-09

Le Langon, les Filasses

Phase 3 ; datation : -150/-60

Nature du site : relais routier

Module porteur (en m) : larg. : 4,34 ; long. : 6,11 ; superficie : 26,52 m<sup>2</sup>

Trou de poteau porteur (en cm) : 124 x 119 ; prof. : 83 ;

dimension du négatif (en cm) : 33 ; forme du poteau : indéterminée

Dimensions hors tout du bâtiment (en m) : 6,47 x 9,10 ; superficie : 59 m<sup>2</sup>

Nombre d'accès : 2 ; largeur porte 1 (en cm) : 147 ; largeur porte 2 (en cm) : ind. ;

orientation porte 1 : N67°O ; orientation porte 2 : N113°E

Profondeur trou de poteau de porte (en cm) : 32

Bibliographie : Nillesse 2018b

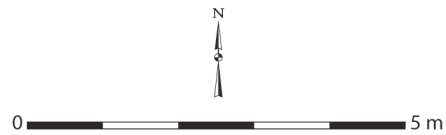
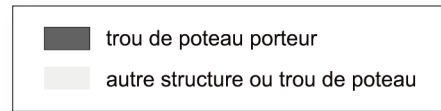
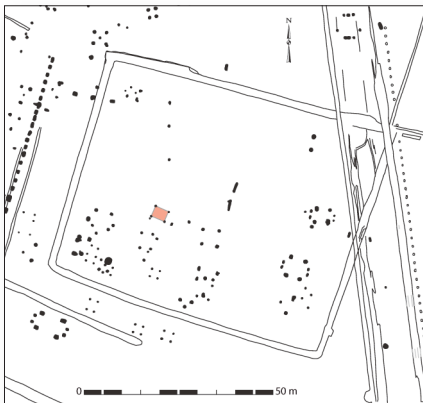

Le Langon, les Filasses  
Cat. 431 (E70)

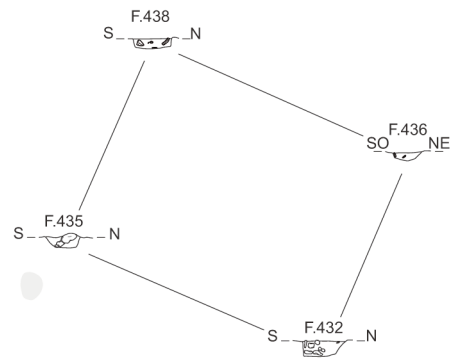
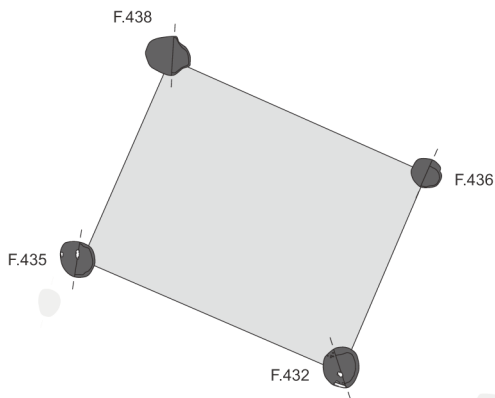

**Cat. 431 (E70)**

Type : MIV0a

N° site : 85-09

Le Langon, les Filasses

Phase 3 ; datation : -150/-60

Nature du site : relais routier

Module porteur (en m) : larg. : 2,89 ; long. : 3,70 ; superficie : 10,69 m<sup>2</sup>

Trou de poteau porteur (en cm) : 59 x 52 ; prof. : 22

Bibliographie : Nillesse 2018b

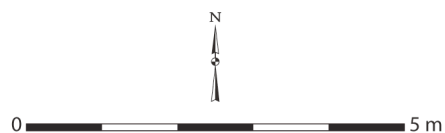
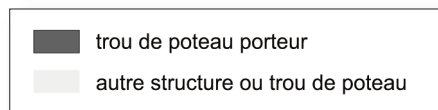

Le Langon, les Filasses  
Cat. 432 (E71)

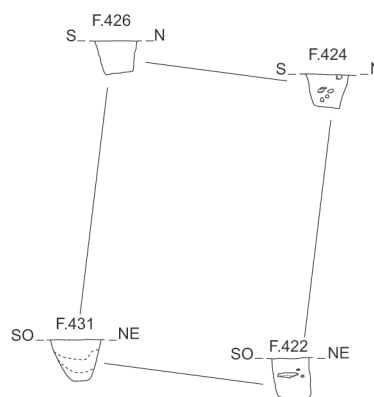
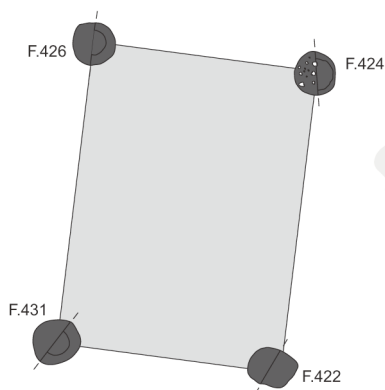

### Cat. 432 (E71)

Type : MIV0a

N° site : 85-09

Le Langon, les Filasses

Phase 3 ; datation : -150/-60

Nature du site : relais routier

Module porteur (en m) : larg. : 2,97 ; long. : 4,00 ; superficie : 11,88 m<sup>2</sup>

Trou de poteau porteur (en cm) : 59 x 63 ; prof. : 55

Bibliographie : Nillesse 2018b

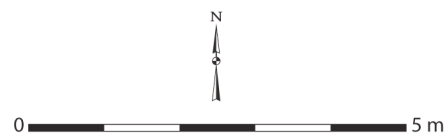
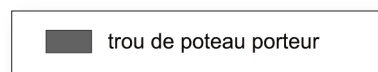
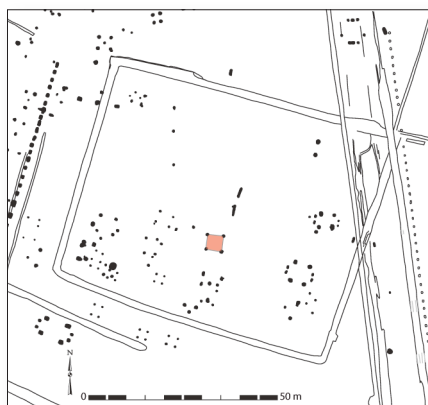

Le Langon, les Filasses  
Cat. 433 (E73)

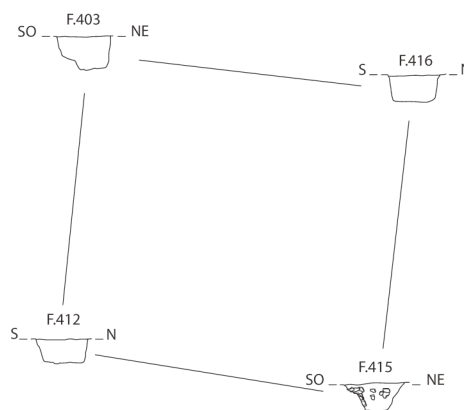
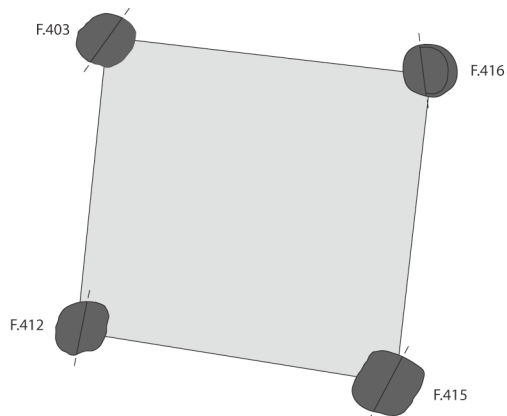

### Cat. 433 (E73)

Type : MIV0a

N° site : 85-09

Le Langon, les Filasses

Phase 3 ; datation : -150/-60

Nature du site : relais routier

Module porteur (en m) : larg. : 4,00 ; long. : 4,30 ; superficie : 17,20 m<sup>2</sup>

Trou de poteau porteur (en cm) : 86 x 95 ; prof. : 45

Bibliographie : Nillesse 2018

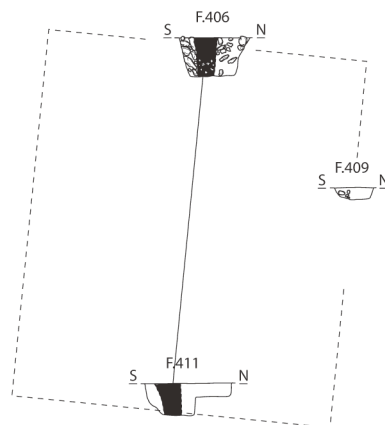
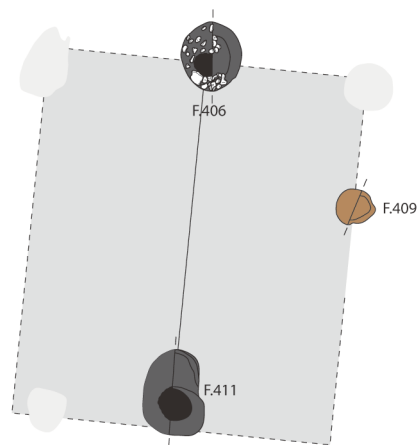
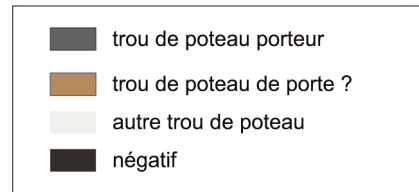
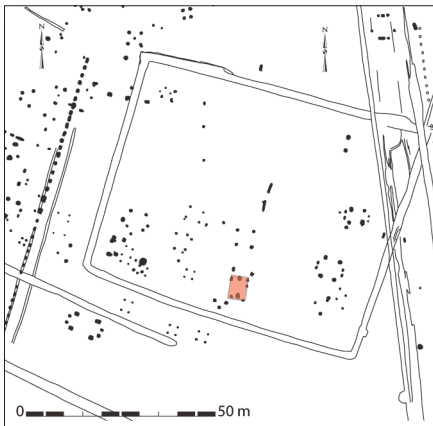

### Cat. 434 (E75)

Type : MII1a

N° site : 85-09

Le Langon, les Filasses

Phase 3 ; **datation** : -150/-60

**Nature du site** : relais routier

**Module porteur (en m)** : long. : 4,62

**Trou de poteau porteur (en cm)** : 80 x 91 ; prof. : 52 ; **dimension du négatif (en cm)** : 30 ;

**forme du poteau** : circulaire

**Nombre d'accès** : 1 ; **largeur porte (en cm)** : ind. ; **orientation porte** : N95°E

**Profondeur trou de poteau de porte (en cm)** : 16

**Bibliographie** : Nillesse 2018b

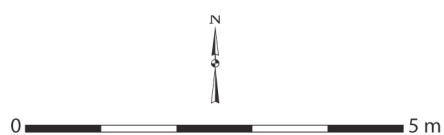
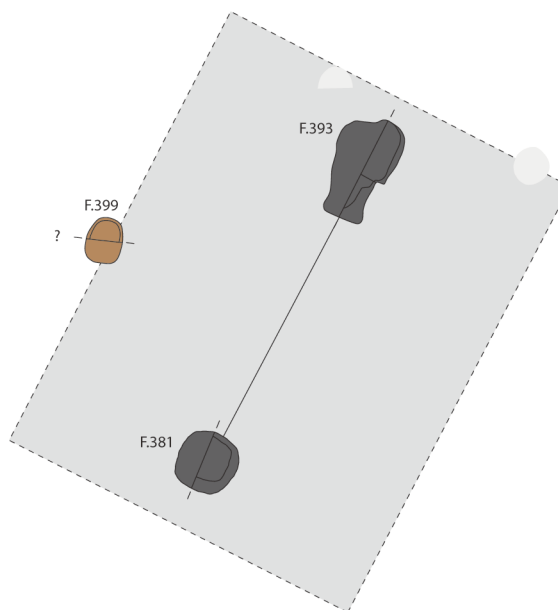
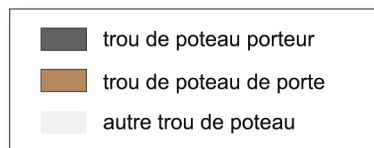
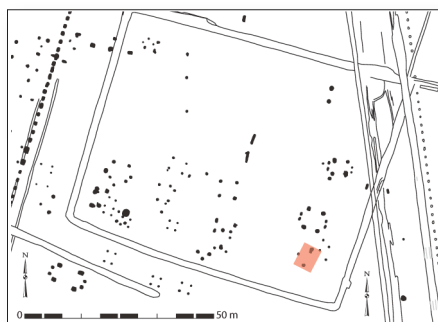

Le Langon, les Filasses  
Cat. 435 (E76)

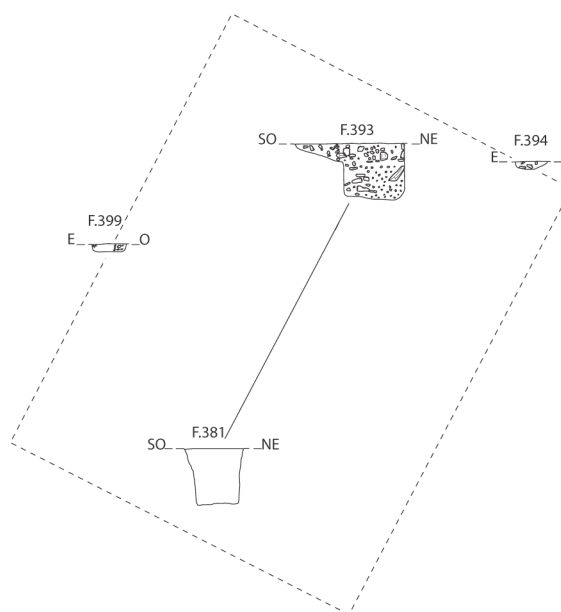

### Cat. 435 (E76)

Type : MIII0a

N° site : 85-09

Le Langon, les Filasses

Phase 3 ; datation : -150/-60

Nature du site : relais routier

Module porteur (en m) : long. : 4,56

Trou de poteau porteur (en cm) : 83 x 84 ; prof. : 75

Bibliographie : Nillesse 2018b

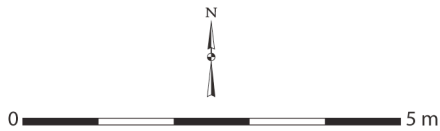
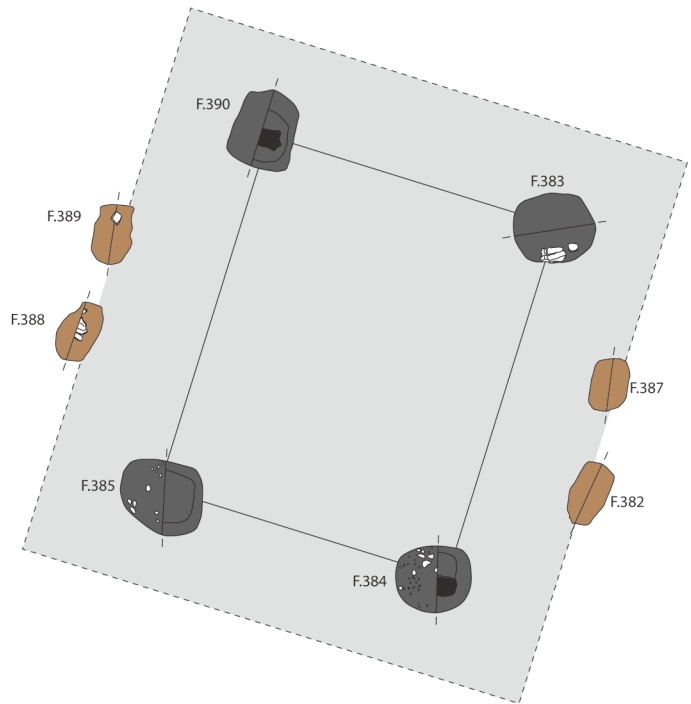
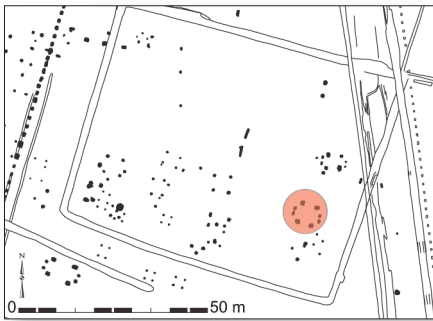

Le Langon, les Filasses  
Cat. 436 (E77)

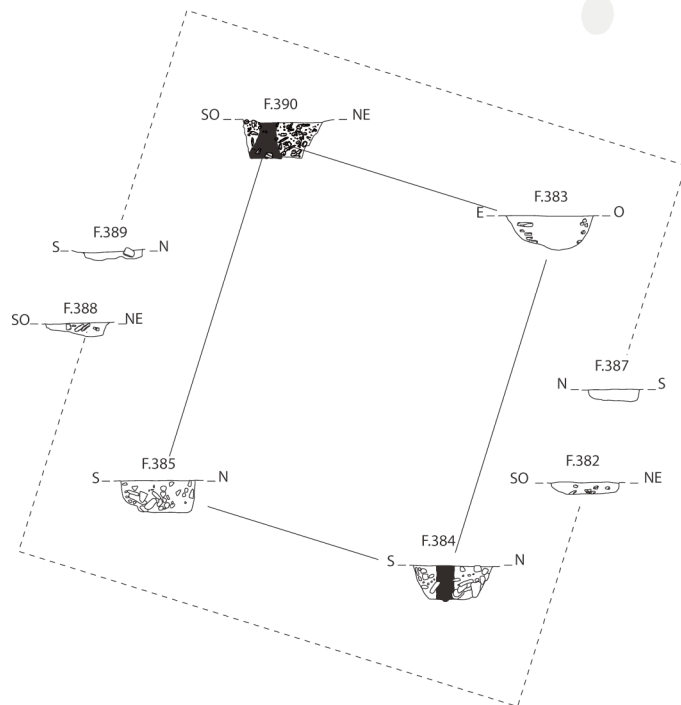
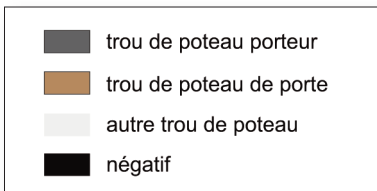

### Cat. 436 (E77)

Type : GIV2a

N° site : 85-09

Le Langon, les Filasses

Phase 3 ; datation : -150/-60

Nature du site : relais routier

Module porteur (en m) : larg. : 3,92 ; long. : 4,75 ; superficie : 18,62 m<sup>2</sup>

Trou de poteau porteur (en cm) : 92 x 108 ; prof. : 52 ; dimension du négatif (en cm) : 44 ;

forme du poteau : équarrie

Dimensions hors tout du bâtiment (en m) : 6,92 x 8,50 ; superficie : 59 m<sup>2</sup>

Nombre d'accès : 2 ; largeur porte 1 (en cm) : 90 ; largeur porte 2 (en cm) : 100 ;

orientation porte 1 : N73°O ; orientation porte 2 : N137°E

Profondeur trou de poteau de porte (en cm) : 19

Bibliographie : Nillesse 2018b

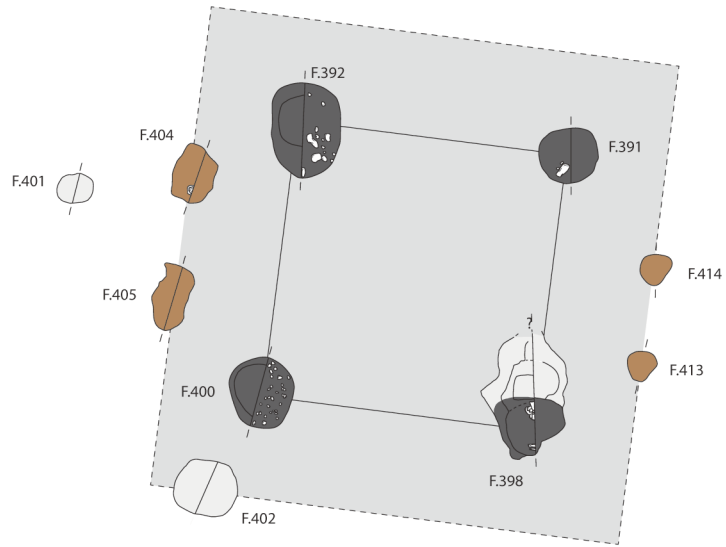
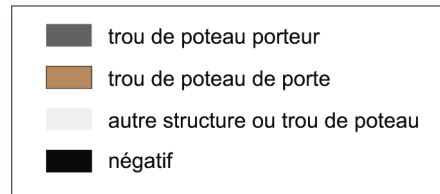
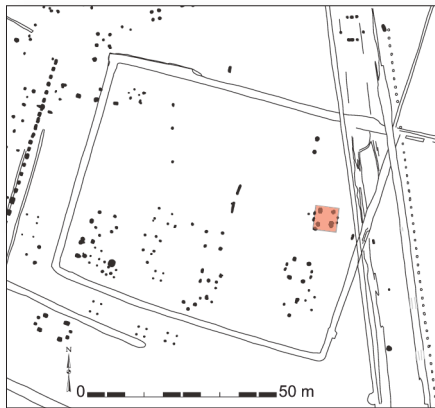

Le Langon, les Filasses  
Cat. 437 (E78)

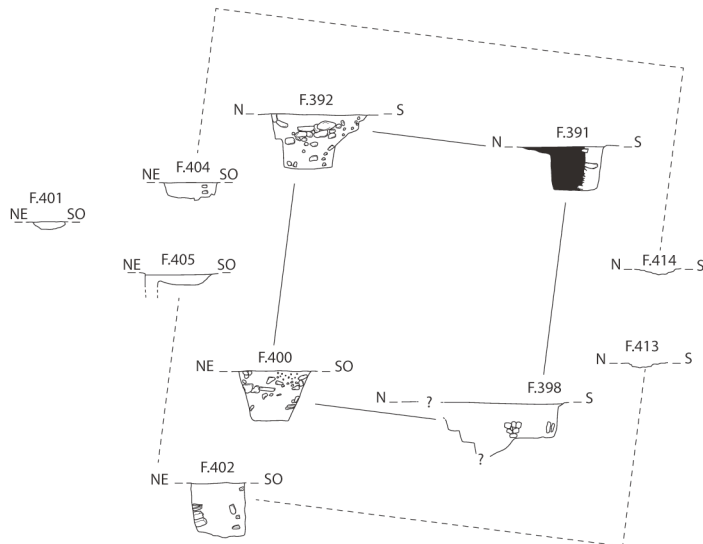

**Cat. 437 (E78)**

Type : GIV2a

N° site : 85-09

Le Langon, les Filasses

Phase 3 ; datation : -150/-60

Nature du site : relais routier

Module porteur (en m) : larg. : 3,57 ; long. : 3,70 ; superficie : 13,21 m<sup>2</sup>

Trou de poteau porteur (en cm) : 91 x 125 ; prof. : 73 ; dimension du négatif (en cm) : 45 ;

forme du poteau : indéterminée

Dimensions hors tout du bâtiment (en m) : 6,33 x 6,56 ; superficie : 42 m<sup>2</sup>

Nombre d'accès : 2 ; largeur porte 1 (en cm) : 120 ; largeur porte 2 (en cm) : 100 ;

orientation porte 1 : N83°O ; orientation porte 2 : N97°E

Profondeur trou de poteau de porte (en cm) : 23

Bibliographie : Nillesse 2018b

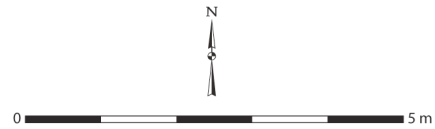
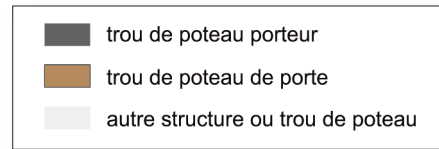
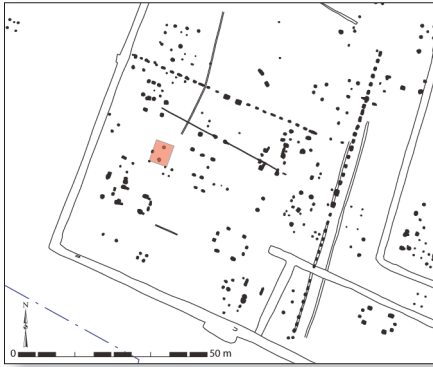

*Le Langon, les Filasses  
Cat. 438 (E81)*

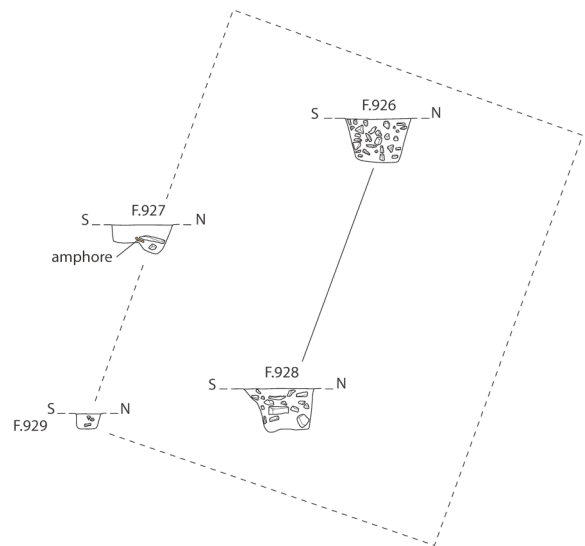
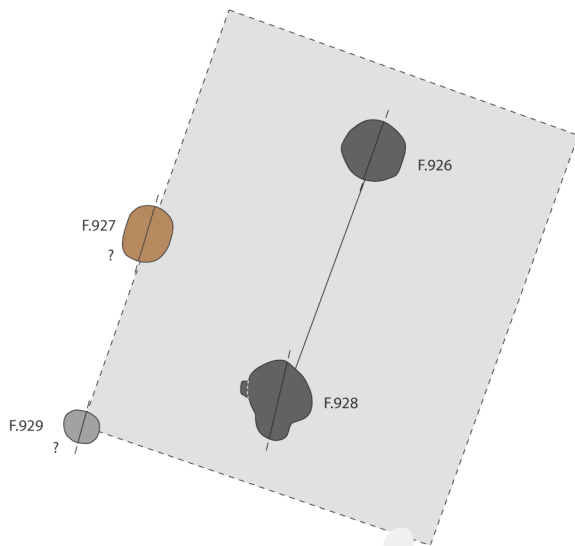

**Cat. 438 (E81)**

Type : MIII0a

N° site : 85-09

Le Langon, les Filasses

Phase 3 ; datation : -150/-60

Nature du site : relais routier

Module porteur (en m) : long. : 3,47

Trou de poteau porteur (en cm) : 81 x 84 ; prof. : 58

Bibliographie : Nillesse 2018b

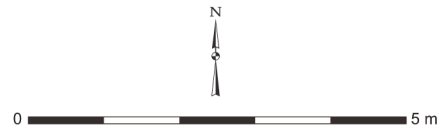
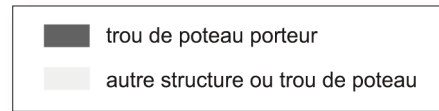
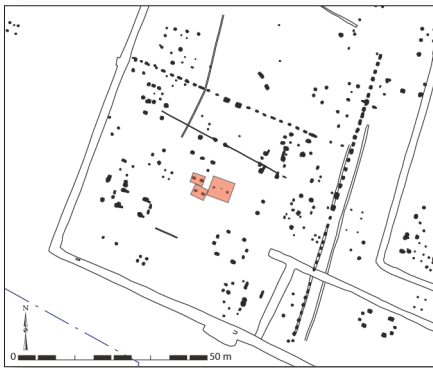

*Le Langon, les Filasses*  
Cat. 439 (E85)

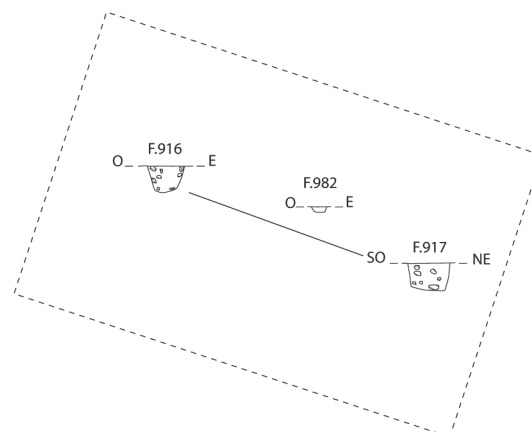
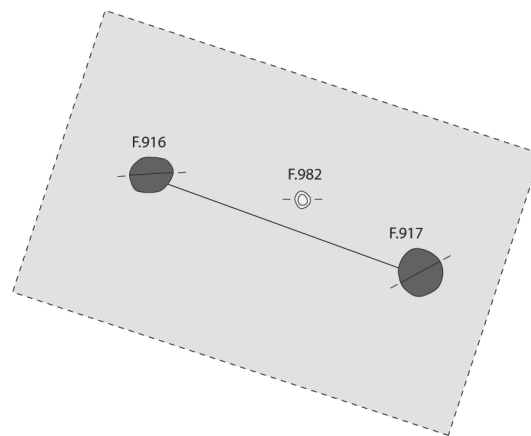

**Cat. 439 (E85)**

Type : MII0a

N° site : 85-09

Le Langon, les Filasses

Phase 3 ; datation : -150/-60

Nature du site : relais routier

Module porteur (en m) : long. : 3,81

Trou de poteau porteur (en cm) : 63 x 68 ; prof. : 37

Bibliographie : Nillesse 2018b

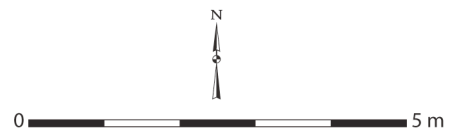
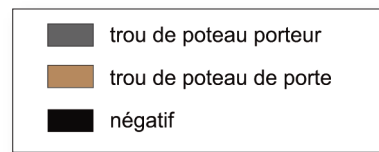
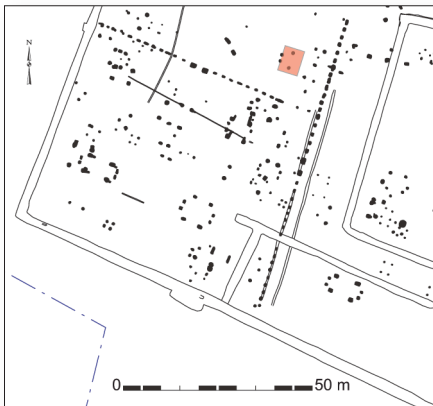

Le Langon, les Filasses  
Cat. 440 (E88)

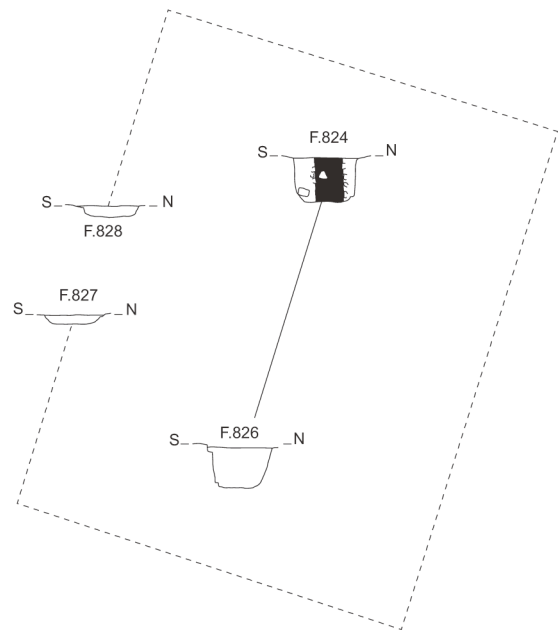
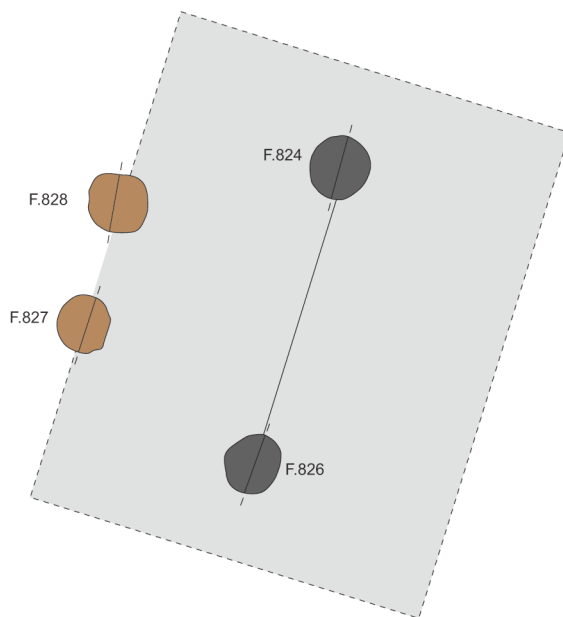

### Cat. 440 (E88)

Type : GII1a

N° site : 85-09

Le Langon, les Filasses

Phase 3 ; datation : -150/-60

Nature du site : relais routier

Module porteur (en m) : long. : 4,21

Trou de poteau porteur (en cm) : 80 x 84 ; prof. : 61 ; dimension du négatif (en cm) : 38

Dimensions hors tout du bâtiment (en m) : 5,30 x 6,85 ; superficie : 36 m<sup>2</sup>

Nombre d'accès : 1 ; largeur porte (en cm) : 121 ; orientation porte : N73°O

Profondeur trou de poteau de porte (en cm) : 16

Bibliographie : Nillesse 2018b

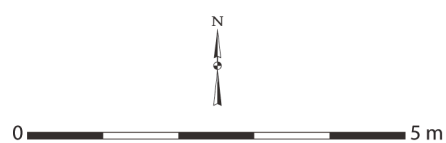
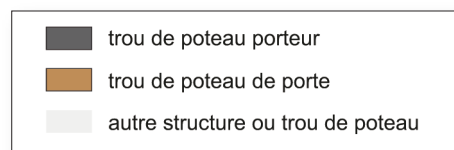
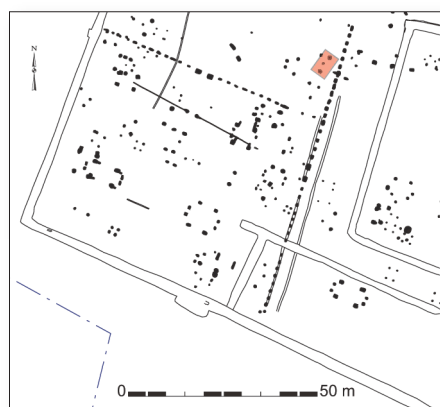

**Le Langon, les Filasses**  
**Cat. 441 (E89)**

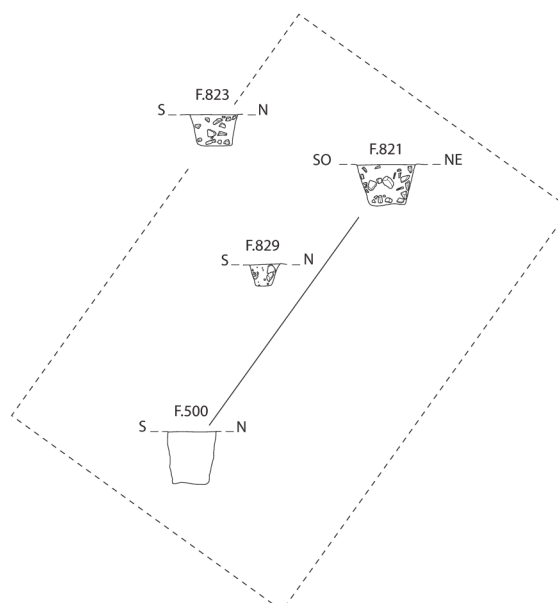
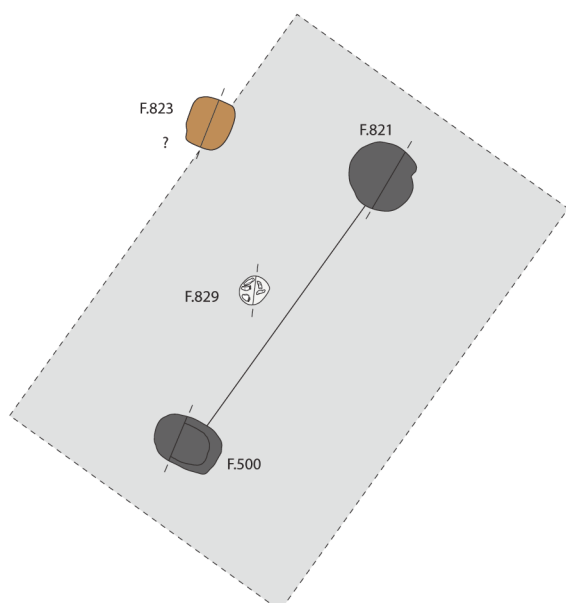

**Cat. 441 (E89)**

Type : MIIIa

N° site : 85-09

Le Langon, les Filasses

Phase 3 ; **datation** : -150/-60

**Nature du site** : relais routier

**Module porteur (en m)** : long. : 4,00

**Trou de poteau porteur (en cm)** : 89 x 91 ; prof. : 70

**Nombre d'accès** : 1 ; **largeur porte (en cm)** : ind. ; **orientation porte** : N54°O

**Profondeur trou de poteau de porte (en cm)** : 41

**Bibliographie** : Nillesse 2018b

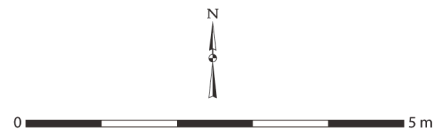
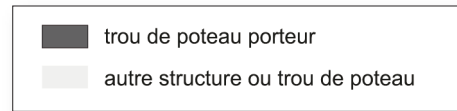
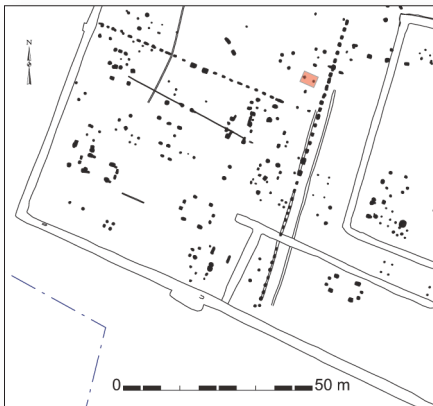

Le Langon, les Filasses  
Cat. 442 (E90)

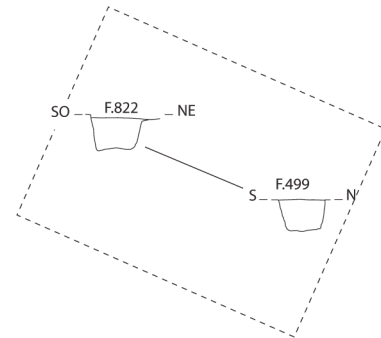
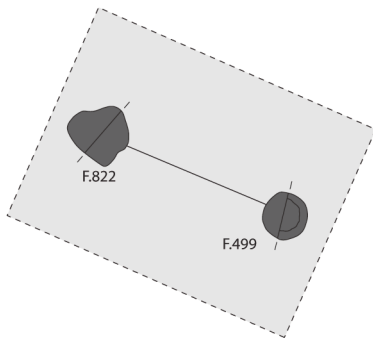

### Cat. 442 (E90)

Type : MII0a

N° site : 85-09

Le Langon, les Filasses

Phase 3 ; datation : -150/-60

Nature du site : relais routier

Module porteur (en m) : long. : 2,62

Trou de poteau porteur (en cm) : 79 x 81 ; prof. : 48

Bibliographie : Nillesse 2018b

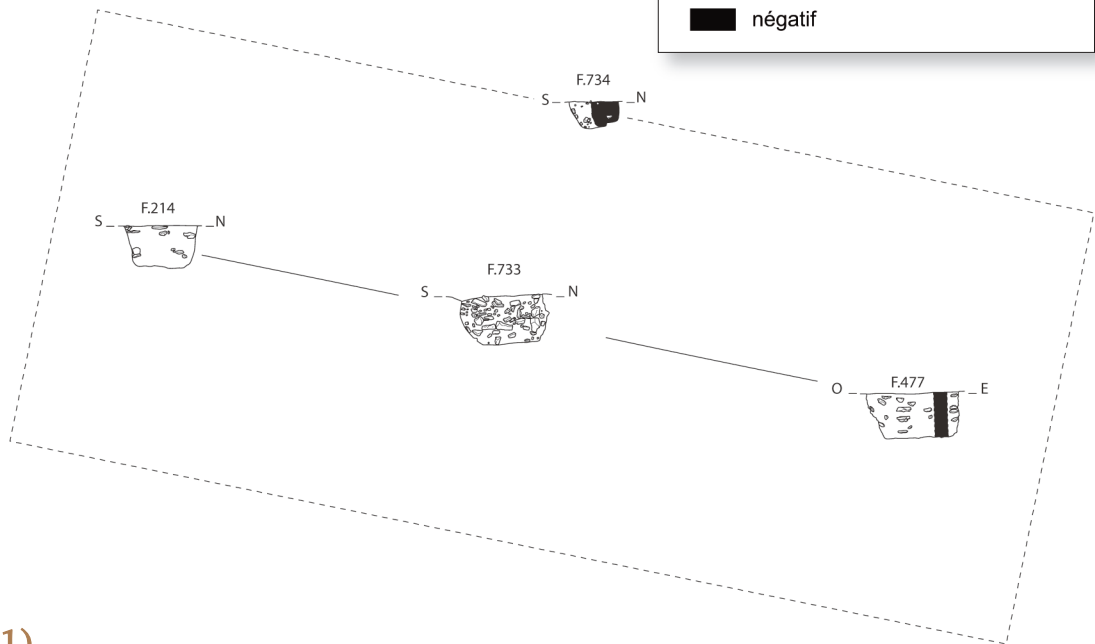
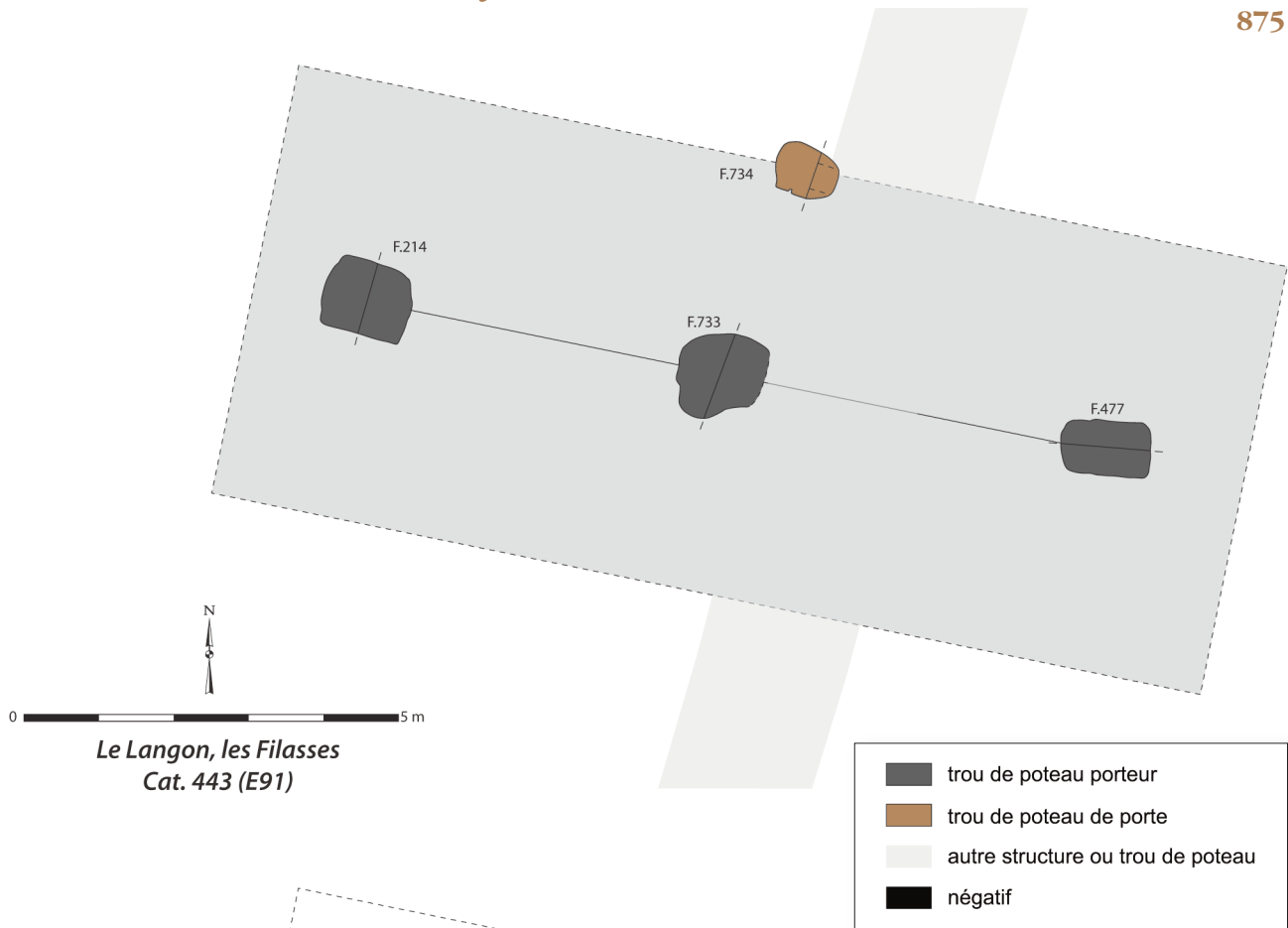

### Cat. 443 (E91)

Type : GIII1a

N° site : 85-09

Le Langon, les Filasses

Phase 3 ; datation : -150/-60

Nature du site : relais routier

Module porteur (en m) : long. : 10,36

Trou de poteau porteur (en cm) : 118 x 122 ; prof. : 63 ;

dimension du négatif (en cm) : 20 ; forme du poteau : indéterminée

Dimensions hors tout du bâtiment (en m) : 5,96 x 13,48 ;

superficie : 80 m<sup>2</sup>

Profondeur trou de poteau de porte (en cm) : 36

Bibliographie : Nillesse 2018b



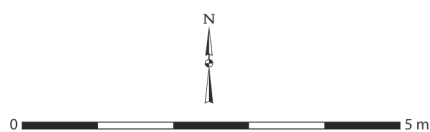
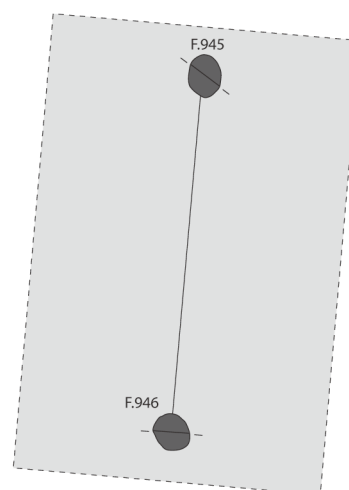
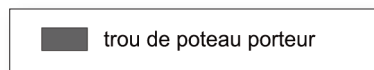

Le Langon, les Filasses  
Cat. 444 (E98)

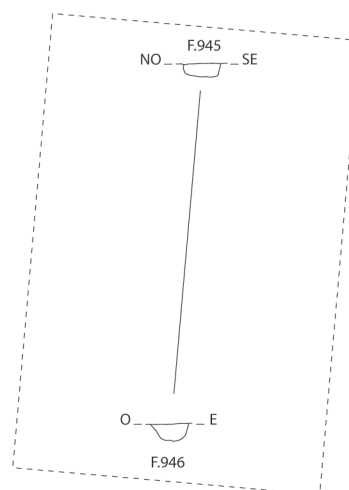

**Cat. 444 (E98)**

Type : MII0a

N° site : 85-09

Le Langon, les Filasses

Phase 3 ; datation : -150/-60

Nature du site : relais routier

Module porteur (en m) : long. : 4,83

Trou de poteau porteur (en cm) : 43 x 57 ; prof. : 24

Bibliographie : Nillesse 2018b

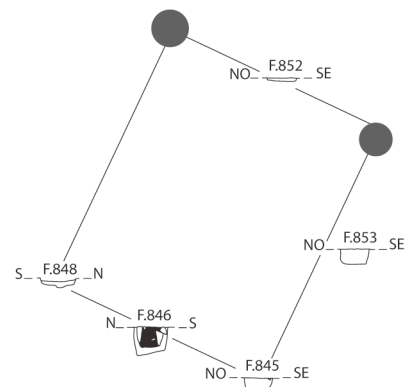
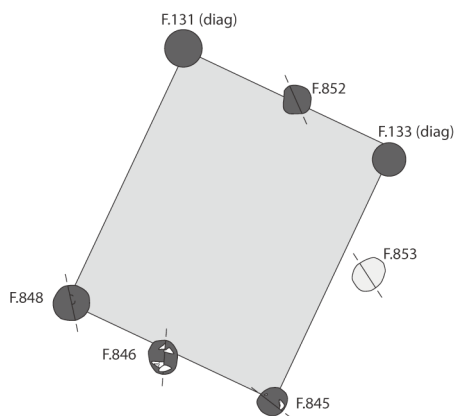
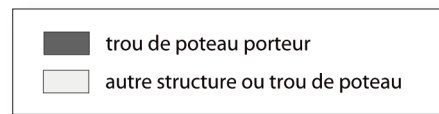

### Cat. 445 (E15)

Type : MVI0a

N° site : 85-10

Mervent, la Chalanderie

Phase 1 ; datation : -500/-400

Nature du site : agglomération fortifiée

Module porteur (en m) : larg. : 2,96 ; long. : 3,69 ; superficie : 10,92 m<sup>2</sup>

Trou de poteau porteur (en cm) : 49 x 49 ; prof. : 37 ; dimension du négatif (en cm) : 25 ;

forme du poteau : indéterminée

Bibliographie : Nillesse 2011

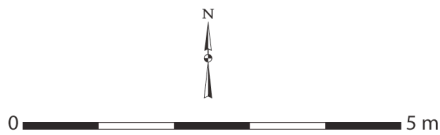
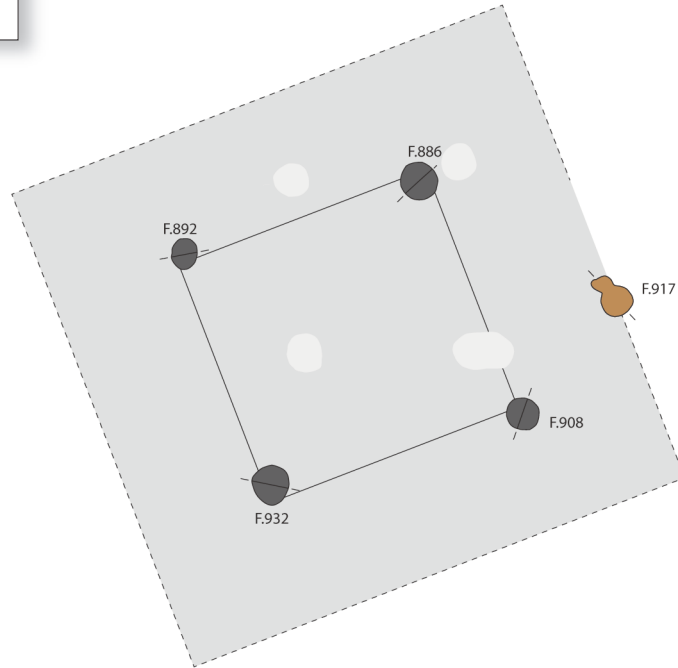
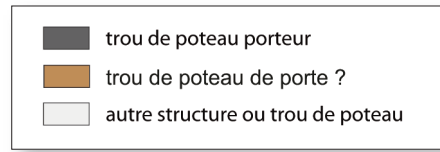

Mervent, rue de la Chalanderie  
Cat. 446 (E 22)

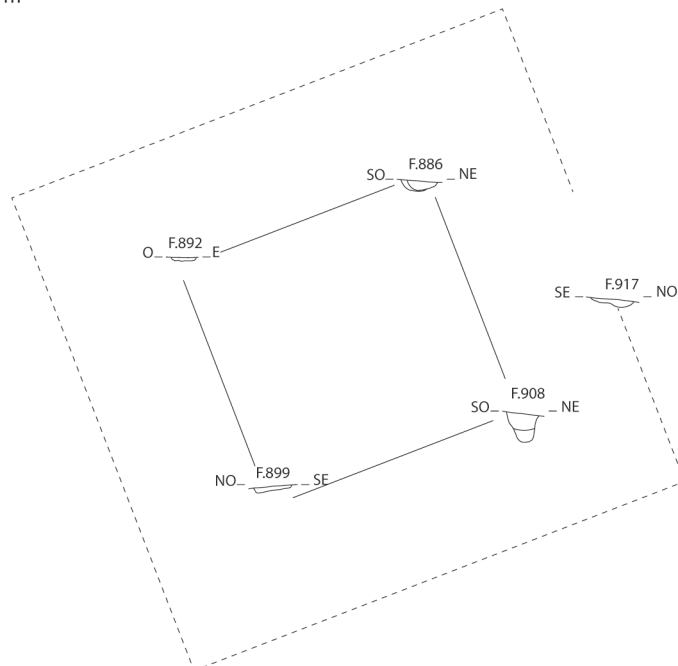

**Cat. 446 (E22)**

Type : MIV0a

N° site : 85-10

Mervent, la Chalanderie

Phase 1 ; datation : -500/-400

Nature du site : agglomération fortifiée

Module porteur (en m) : larg. : 3,29 ; long. : 3,47 ; superficie : 11,42 m<sup>2</sup>

Trou de poteau porteur (en cm) : 50 x 81 ; prof. : 41

Bibliographie : Nillesse 2011

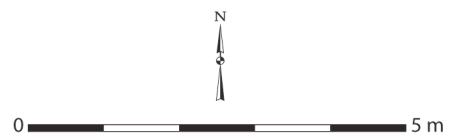
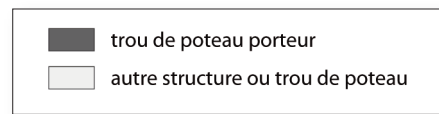

Mervent, rue de la Chalanderie  
Cat. 447 (E 25)

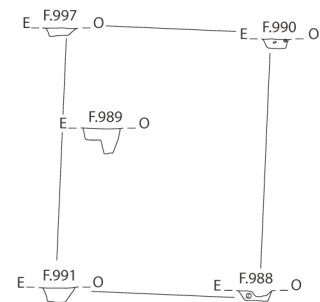
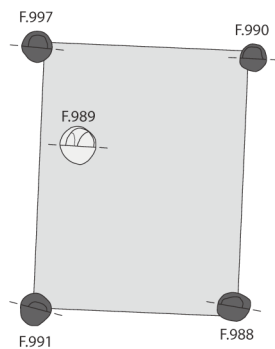

### Cat. 447 (E25)

Type : MIV0a

N° site : 85-10

Mervent, la Chalanderie

Phase 1 ; datation : -500/-400

Nature du site : agglomération fortifiée

Module porteur (en m) : larg. : 2,57 ; long. : 3,48 ; superficie : 8,94 m<sup>2</sup>

Trou de poteau porteur (en cm) : 47 x 50 ; prof. : 20

Bibliographie : Nillesse 2011



Mervent, rue de la Chalanderie  
Cat. 448 (E 28)

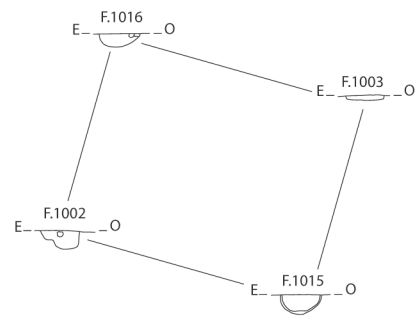
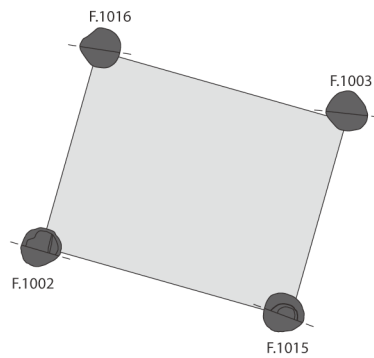

**Cat. 448 (E28)**

Type : MIV0a

N° site : 85-10

Mervent, la Chalanderie

Phase 1 ; datation : -500/-400

Nature du site : agglomération fortifiée

Module porteur (en m) : larg. : 2,87 ; long. : 3,64 ; superficie : 10,45 m<sup>2</sup>

Trou de poteau porteur (en cm) : 53 x 55 ; prof. : 28

Bibliographie : Nillesse 2011

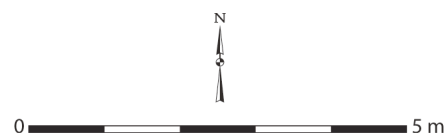
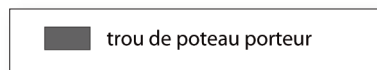

Mervent, rue de la Chalanderie  
Cat. 449 (E 34)

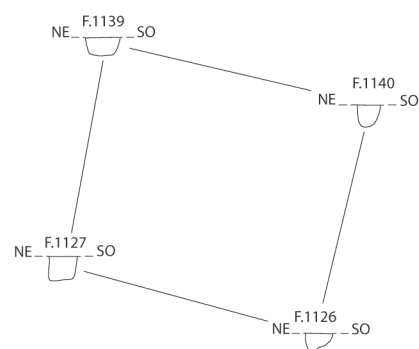
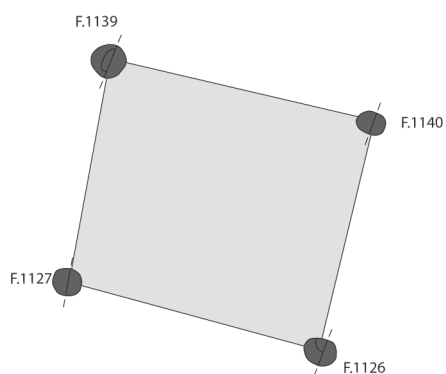

### Cat. 449 (E34)

Type : MIV0a

N° site : 85-10

Mervent, la Chalanderie

Phase 1 ; datation : -500/-400

Nature du site : agglomération fortifiée

Module porteur (en m) : larg. : 2,94 ; long. : 3,50 ; superficie : 10,29 m<sup>2</sup>

Trou de poteau porteur (en cm) : 44 x 44 ; prof. : 29

Bibliographie : Nillesse 2011

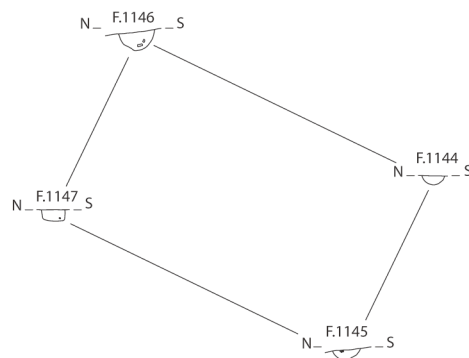
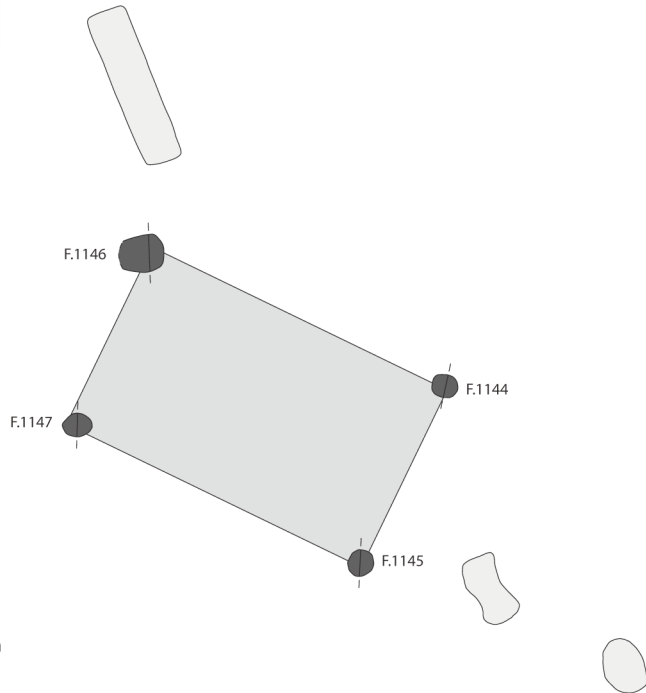
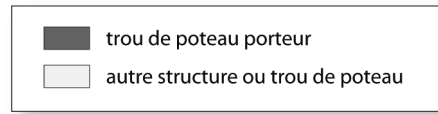

**Cat. 450 (E35)**

Type : MIV0a

N° site : 85-10

Mervent, la Chalanderie

Phase 1 ; datation : -500/-400

Nature du site : agglomération fortifiée

Module porteur (en m) : larg. : 2,55 ; long. : 4,41 ; superficie : 11,25 m<sup>2</sup>

Trou de poteau porteur (en cm) : 50 x 55 ; prof. : 28

Bibliographie : Nillesse 2011

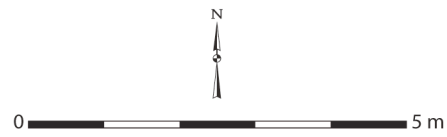
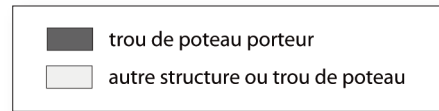

Mervent, rue de la Chalanderie  
Cat. 451 (E 39)

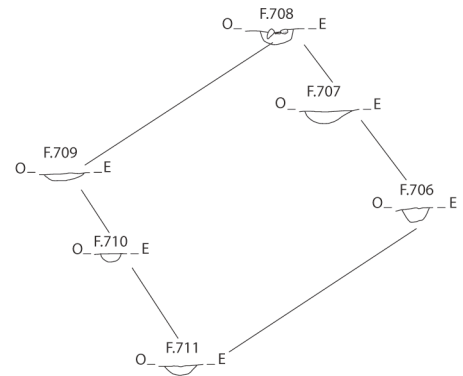
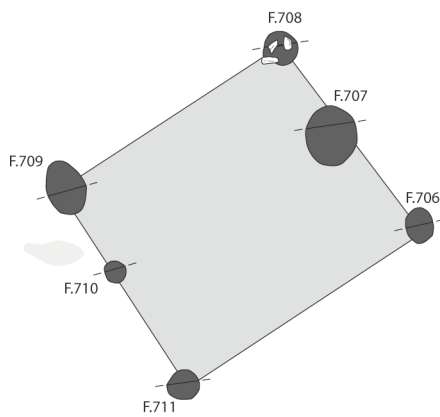

### Cat. 451 (E39)

Type : MVI0a

N° site : 85-10

Mervent, la Chalanderie

Phase 1 ; datation : -500/-400

Nature du site : agglomération fortifiée

Module porteur (en m) : larg. : 3,02 ; long. : 3,40 ; superficie : 10,27 m<sup>2</sup>

Trou de poteau porteur (en cm) : 68 x 79 ; prof. : 21

Bibliographie : Nillesse 2011

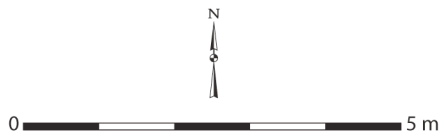
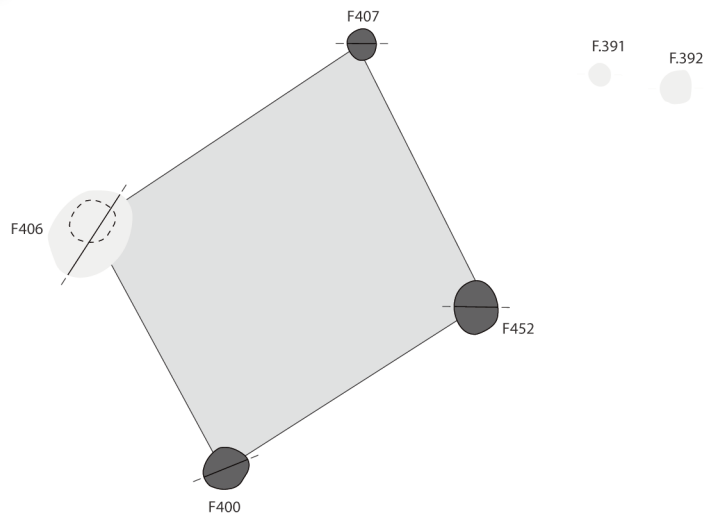
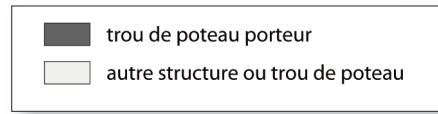

Mervent, rue de la Chalanderie  
Cat. 452 (E 67)

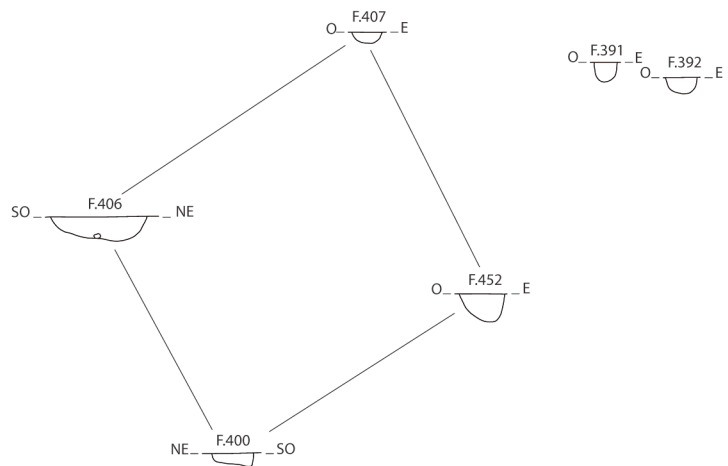

**Cat. 452 (E67)**

Type : MIV0a

N° site : 85-10

Mervent, la Chalanderie

Phase 1 ; datation : -500/-400

Nature du site : agglomération fortifiée

Module porteur (en m) : larg. : 3,00 ; long. : 3,80 ; superficie : 11,40 m<sup>2</sup>

Trou de poteau porteur (en cm) : 58 x 71 ; prof. : 37

Bibliographie : Nillesse 2011

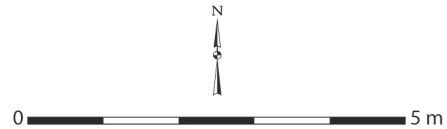
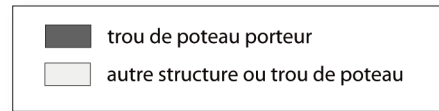

Mervent, rue de la Chalanderie  
Cat. 453 (E7)

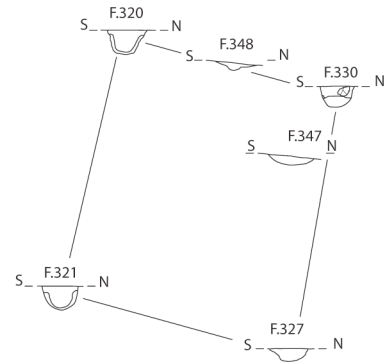
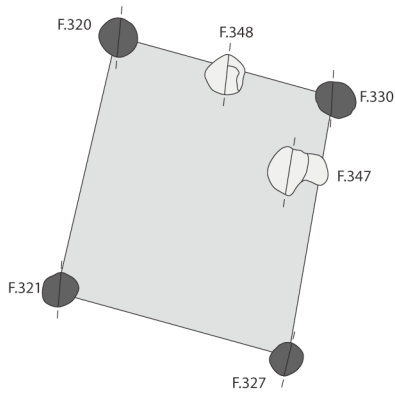

### Cat. 453 (E7)

Type : MIV0a

N° site : 85-10

Mervent, la Chalanderie

Phase 1 ; datation : -500/-400

Nature du site : agglomération fortifiée

Module porteur (en m) : larg. : 3,19 ; long. : 3,39 ; superficie : 10,81 m<sup>2</sup>

Trou de poteau porteur (en cm) : 53 x 53 ; prof. : 32

Bibliographie : Nillesse 2011

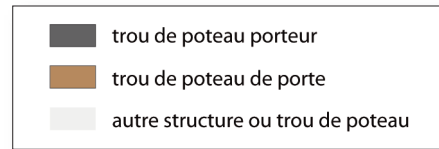
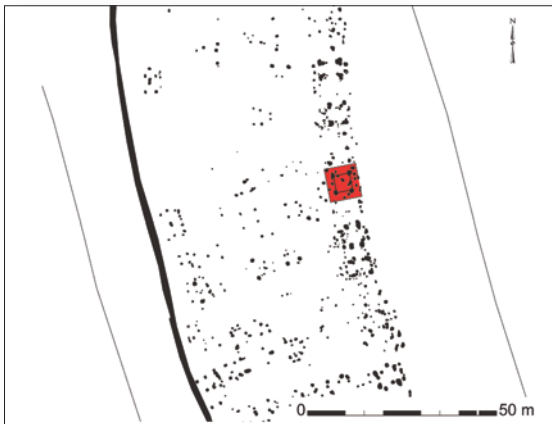

**Cat. 454 (E21)**

Type : GIV1a

N° site : 85-12

Le Poiré-sur-Velluire, les Chirons

Phase 3 ; datation : -150/-75

Nature du site : agglomération

Module porteur (en m) : larg. : 4,28 ; long. : 4,78 ; superficie : 20,46 m<sup>2</sup>

Trou de poteau porteur (en cm) : 109 x 147 ; prof. : 70

Dimensions hors tout du bâtiment (en m) : 8,58 x 9,59 ; superficie : 82 m<sup>2</sup>

Nombre d'accès : 1 ; largeur porte (en cm) : 206 ; orientation porte : N81°E

Profondeur trou de poteau de porte (en cm) : 49

Bibliographie : Nillesse 2021

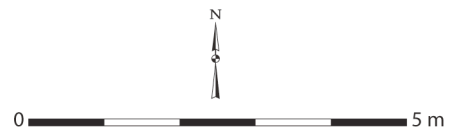
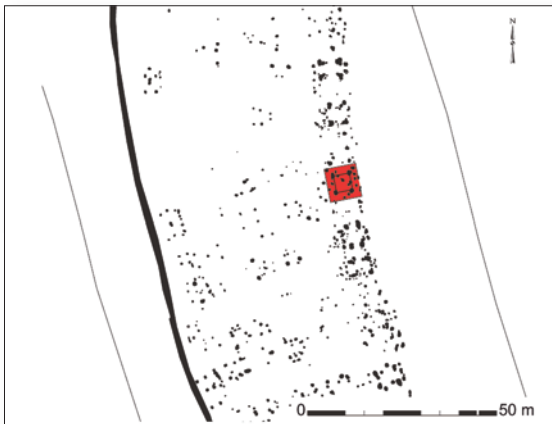

Le Poiré-sur-Velluire, les Chirons  
Cat. 454 (E21)

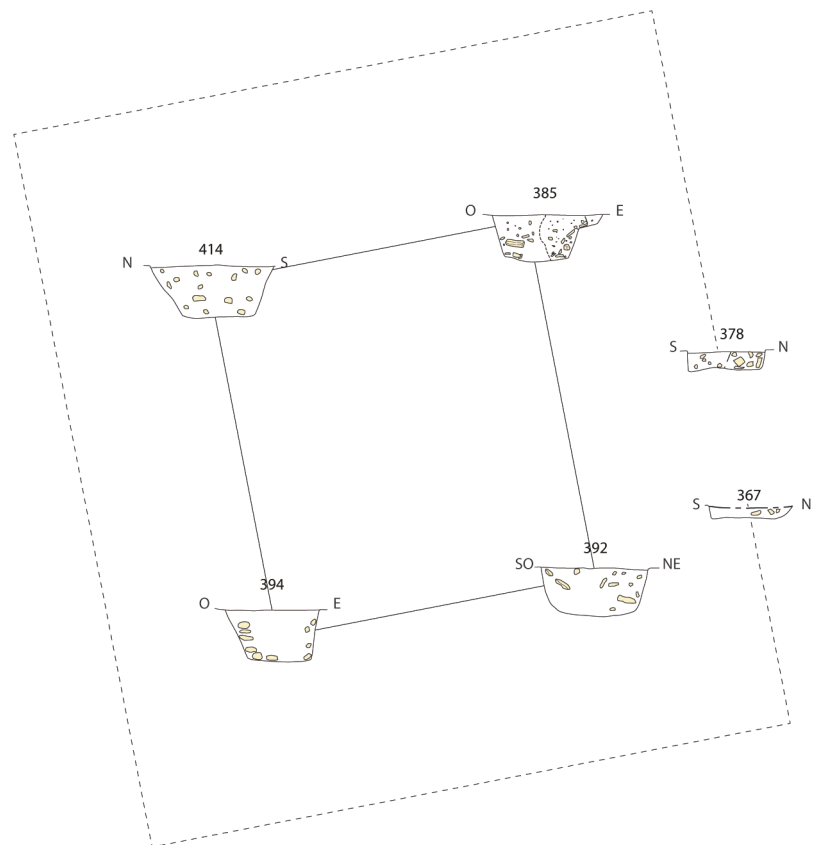

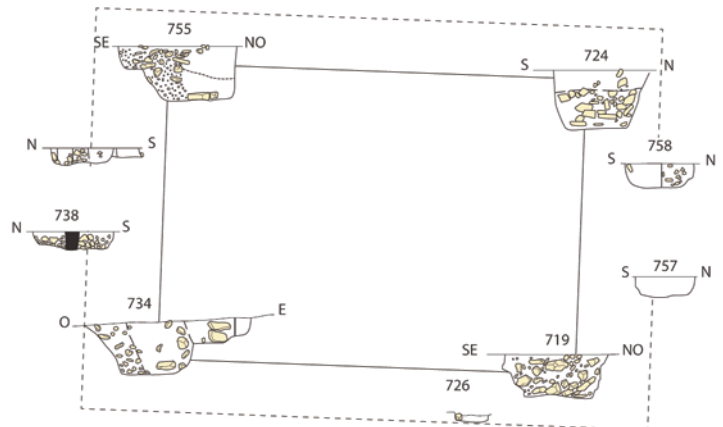
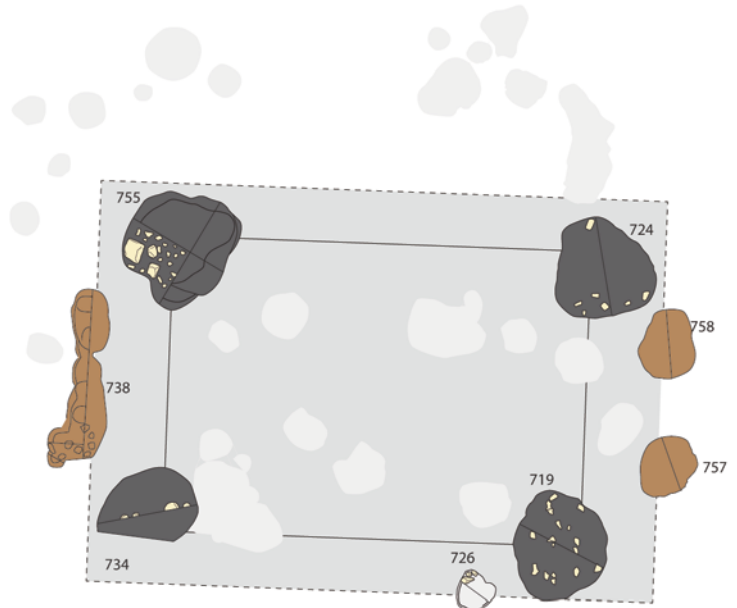
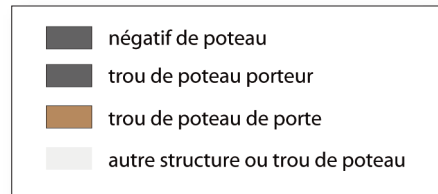
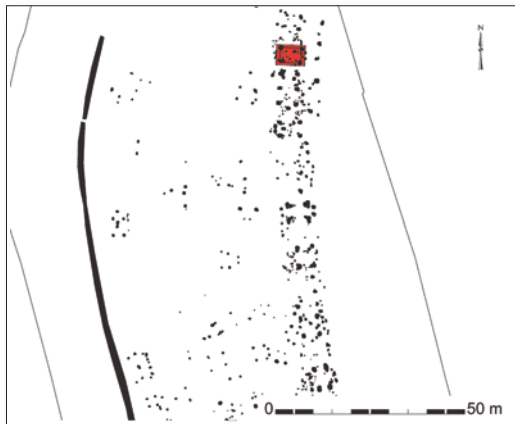

**Cat. 455 (E04)**

Type : GIV2a

N° site : 85-12

Le Poiré-sur-Velluire, les Chirons

Phase 3 ; datation : -150/-75

Nature du site : agglomération

Module porteur (en m) : larg. : 3,85 ; long. : 5,50 ; superficie : 21,18 m<sup>2</sup>

Trou de poteau porteur (en cm) : 157 x 157 ; prof. : 80

Dimensions hors tout du bâtiment (en m) : 5,30 x 7,55 ; superficie : 40 m<sup>2</sup>

Nombre d'accès : 2 ; largeur porte 1 (en cm) : 108 ; largeur porte 2 (en cm) : ind. ;

orientation porte 1 : N91°E ; orientation porte 2 : N88°O

Profondeur trou de poteau de porte (en cm) : 32

Négatif montant de porte (en cm) : 18 ; forme des montants : indéterminée

Bibliographie : Nillesse 2021

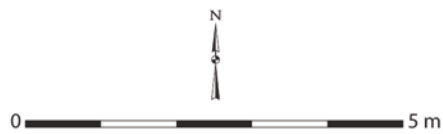
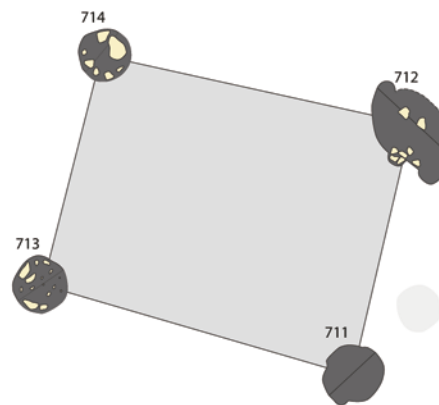
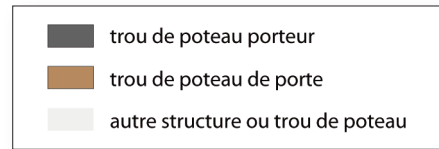
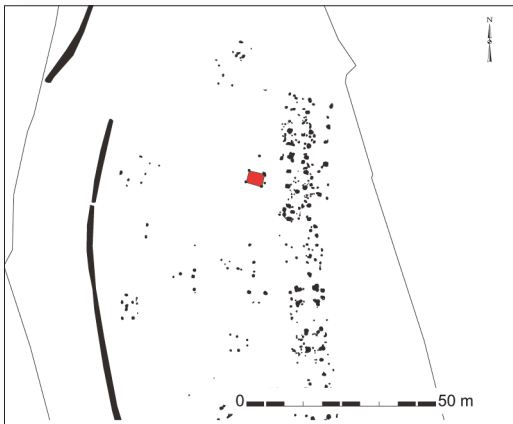

*Le Poiré-sur-Velluire, les Chirons*  
Cat. 456 (E05)

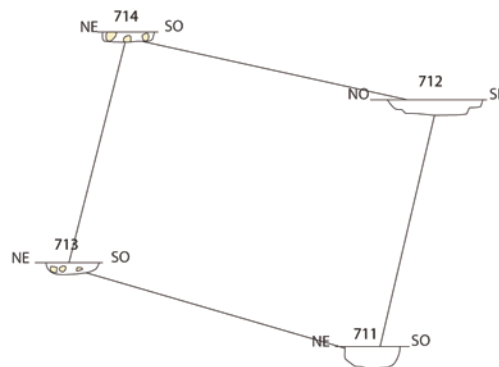

**Cat. 456 (E05)**

Type : MIV0a

N° site : 85-12

Le Poiré-sur-Velluire, les Chirons

Phase 3 ; datation : -150/-75

Nature du site : agglomération

Module porteur (en m) : larg. : 3,41 ; long. : 4,16 ; superficie : 14,19 m<sup>2</sup>

Trou de poteau porteur (en cm) : 69 x 69 ; prof. : 29

Bibliographie : Nillesse 2021

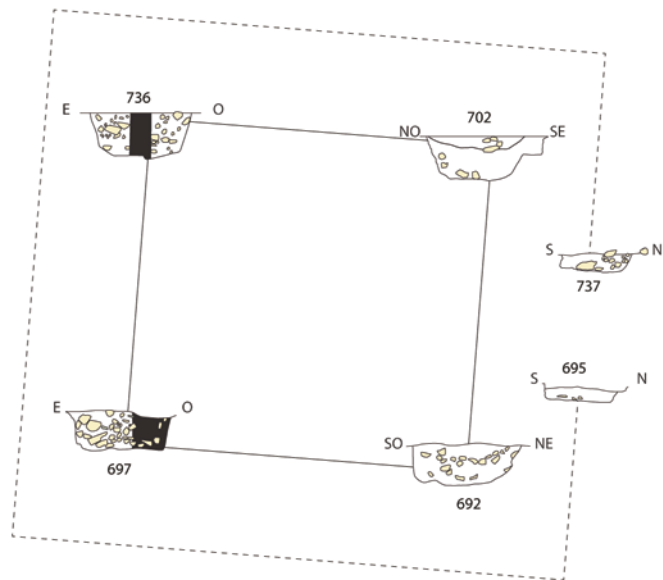
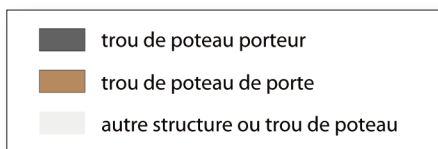
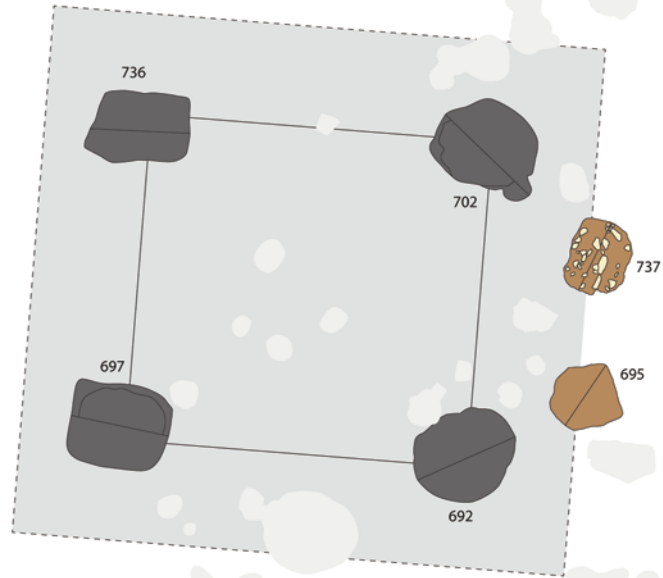
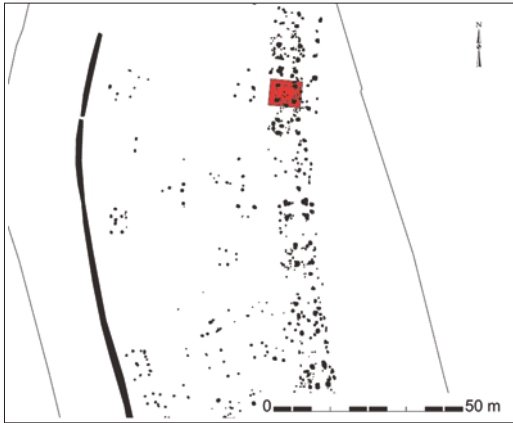

### Cat. 457 (E06)

Type : GIV1a

N° site : 85-12

Le Poiré-sur-Velluire, les Chirons

Phase 3 ; datation : -150/-75

Nature du site : agglomération

Module porteur (en m) : larg. : 4,35 ; long. : 4,50 ; superficie : 19,58 m<sup>2</sup>

Trou de poteau porteur (en cm) : 125 x 134 ; prof. : 61 ; dimension du négatif (en cm) : 51 ;

forme du poteau : indéterminée

Dimensions hors tout du bâtiment (en m) : 7,00 x 7,28 ; superficie : 51 m<sup>2</sup>

Nombre d'accès : 1 ; largeur porte (en cm) : 121 ; orientation porte : N95°E

Profondeur trou de poteau de porte (en cm) : 32

Bibliographie : Nillesse 2021

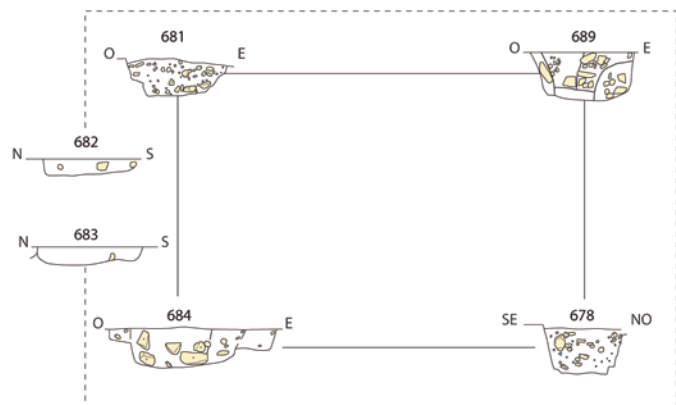
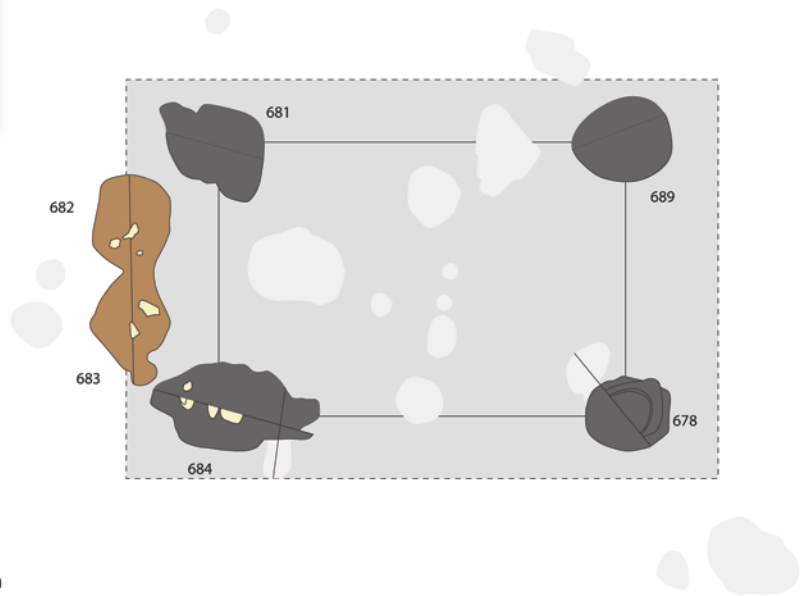
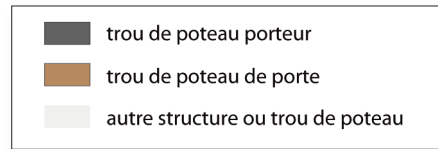
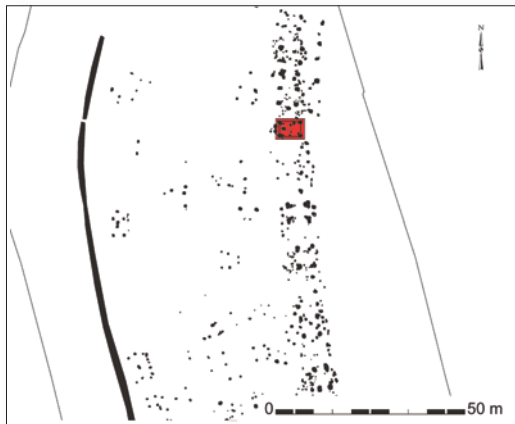

**Cat. 458 (E08)**

Type : GIV1a

N° site : 85-12

Le Poiré-sur-Velluire, les Chirons

Phase 3 ; datation : -150/-75

Nature du site : agglomération

Module porteur (en m) : larg. : 3,60 ; long. : 5,36 ; superficie : 19,30 m<sup>2</sup>

Trou de poteau porteur (en cm) : 112 x 132 ; prof. : 65

Dimensions hors tout du bâtiment (en m) : 5,27 x 7,82 ; superficie : 41 m<sup>2</sup>

Nombre d'accès : 1 ; largeur porte (en cm) : ind. ; orientation porte : N90°O

Profondeur trou de poteau de porte (en cm) : 24

Bibliographie : Nillesse 2021

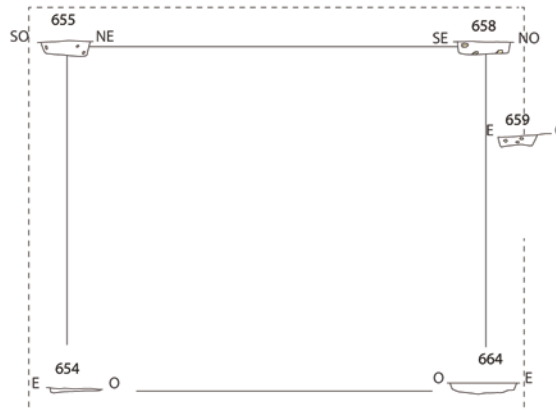
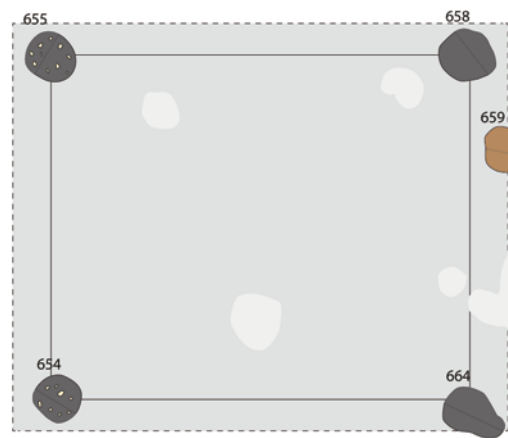
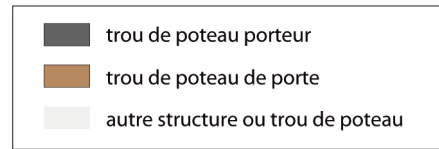
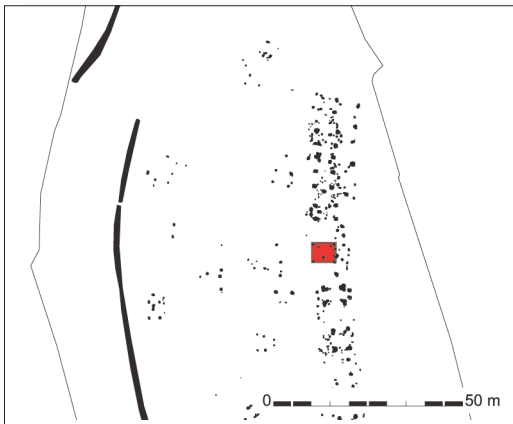

**Cat. 459 (E09)**

Type : MIV1a

N° site : 85-12

Le Poiré-sur-Velluire, les Chirons

Phase 3 ; datation : -150/-75

Nature du site : agglomération

Module porteur (en m) : larg. : 4,50 ; long. : 5,50 ; superficie : 24,75 m<sup>2</sup>

Trou de poteau porteur (en cm) : 68 x 75 ; prof. : 20

Nombre d'accès : 1 ; largeur porte (en cm) : ind. ; orientation porte : N90°E

Profondeur trou de poteau de porte (en cm) : 17

Commentaire : plan hypothétique, le montant de la porte supposée pourrait faire partie d'une autre construction.

Bibliographie : Nillesse 2021

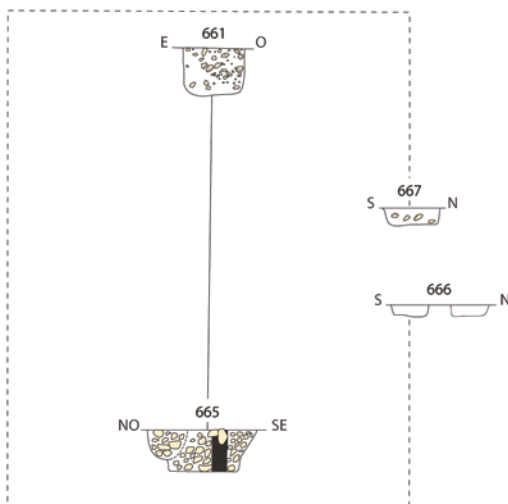
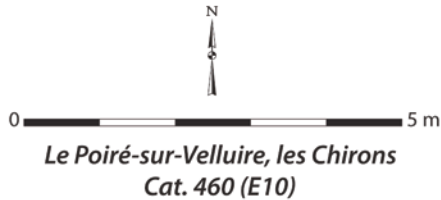
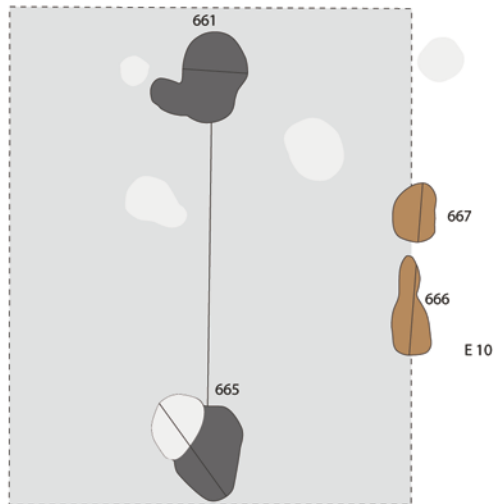
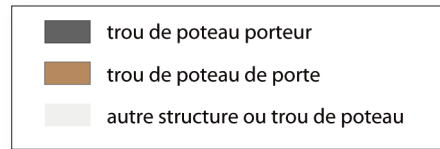
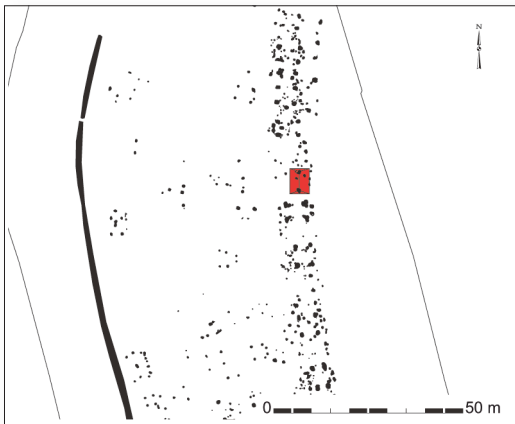

### Cat. 460 (E10)

Type : GII1a

N° site : 85-12

Le Poiré-sur-Velluire, les Chirons

Phase 3 ; datation : -150/-75

Nature du site : agglomération

Module porteur (en m) : long. : 5,10

Trou de poteau porteur (en cm) : 86 x 125 ; prof. : 64 ; dimension du négatif (en cm) : 20 ;

forme du poteau : indéterminée

Dimensions hors tout du bâtiment (en m) : 5,30 x 6,58 ; superficie : 35 m<sup>2</sup>

Nombre d'accès : 1 ; largeur porte (en cm) : 100 ; orientation porte : N90°E

Profondeur trou de poteau de porte (en cm) : 23

Bibliographie : Nillesse 2021

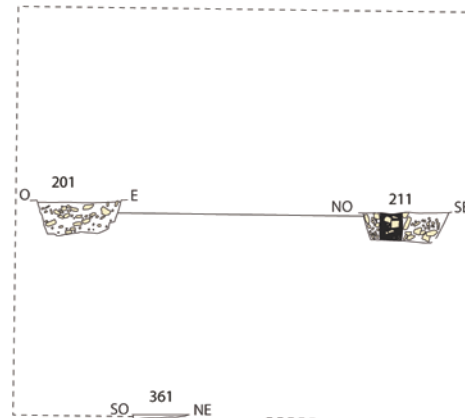
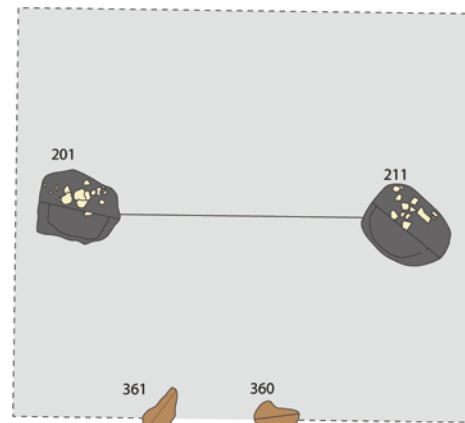
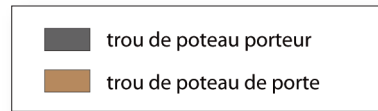
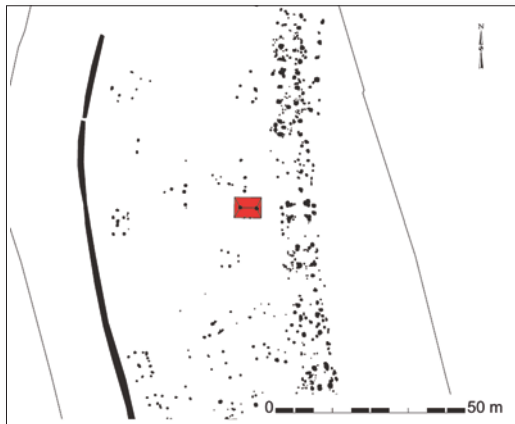

### Cat. 461 (E11)

Type : GII1a

N° site : 85-12

Le Poiré-sur-Velluire, les Chirons

Phase 3 ; **datation** : -150/-75

**Nature du site** : agglomération

**Module porteur (en m)** : long. : 4,15

**Trou de poteau porteur (en cm)** : 90 x 116 ; prof. : 47 ; **dimension du négatif (en cm)** : 30 ;

**forme du poteau** : indéterminée

**Dimensions hors tout du bâtiment (en m)** : 5,47 x 5,95 ; superficie : 33 m<sup>2</sup>

**Nombre d'accès** : 1 ; **largeur porte (en cm)** : 120 ; **orientation porte** : N179°O

**Profondeur trou de poteau de porte (en cm)** : 6

**Bibliographie** : Nillesse 2021

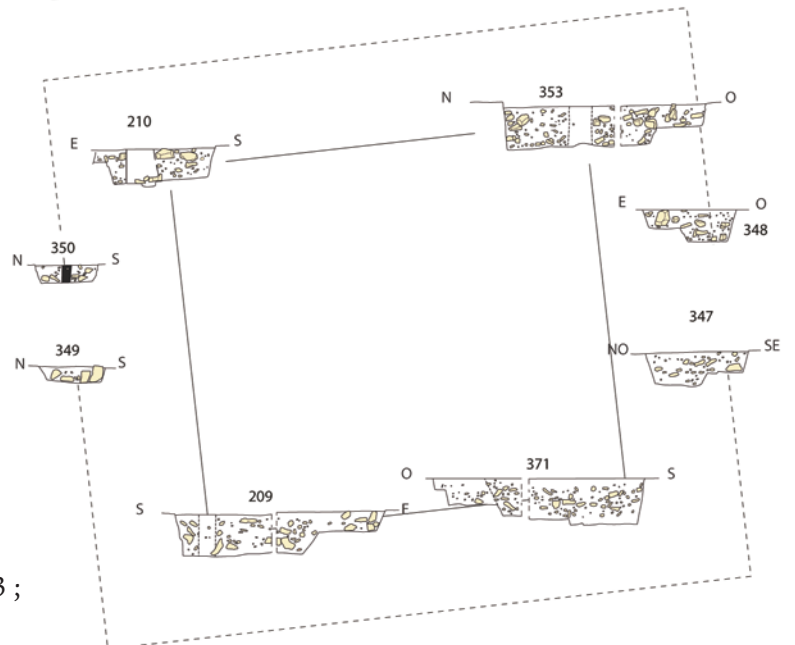
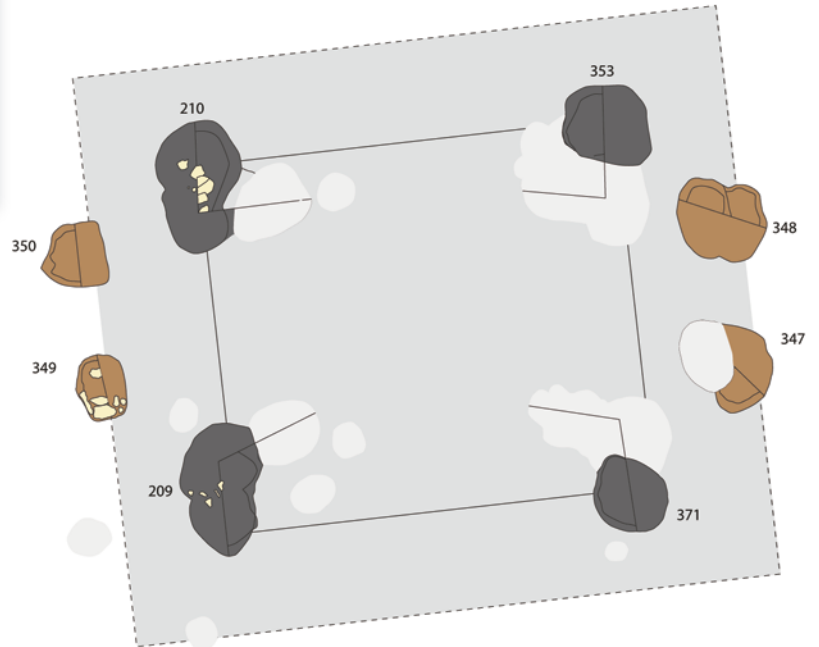
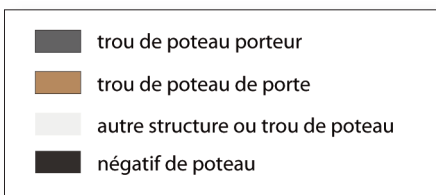
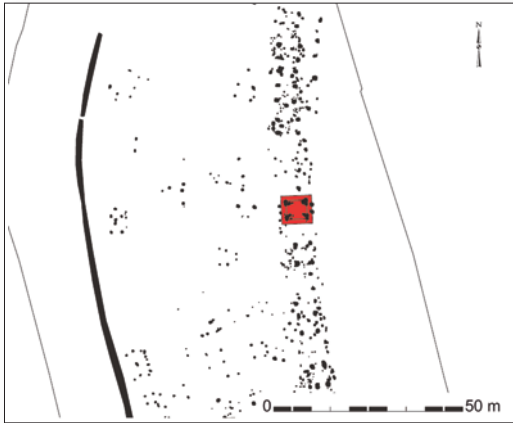

### Cat. 462 (E12)

Type : GIV2a

N° site : 85-12

Le Poiré-sur-Velluire, les Chirons

Phase 3 ; datation : -150/-75

Nature du site : agglomération

Module porteur (en m) : larg. : 4,90 ; long. : 5,53 ;  
superficie : 27,10 m<sup>2</sup>

Trou de poteau porteur (en cm) : 106 x 117 ;  
prof. : 61 ; dimension du négatif (en cm) : 30 ;

forme du poteau : indéterminée

Dimensions hors tout du bâtiment (en m) : 7,55 x 8,55 ; superficie : 65 m<sup>2</sup>

Nombre d'accès : 2 ; largeur porte 1 (en cm) : 114 ; largeur porte 2 (en cm) : 108 ;

orientation porte 1 : N83°E ; orientation porte 2 : N97°O

Profondeur trou de poteau de porte (en cm) : 26

Négatif montant de porte (en cm) : 13 ; forme des montants : indéterminée

Bibliographie : Nillesse 2021

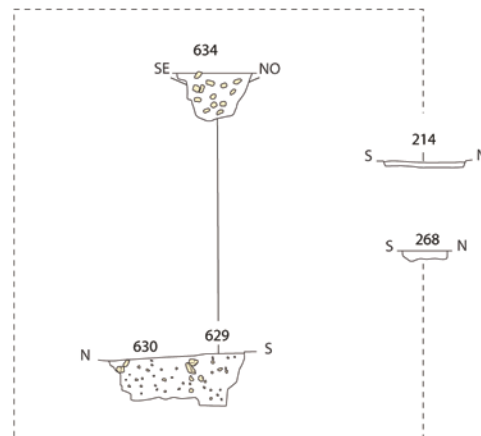
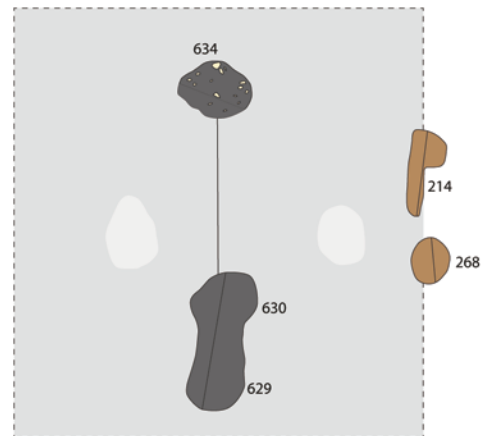
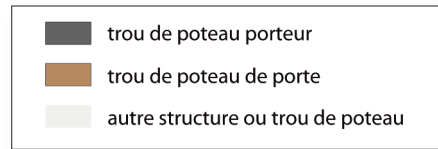
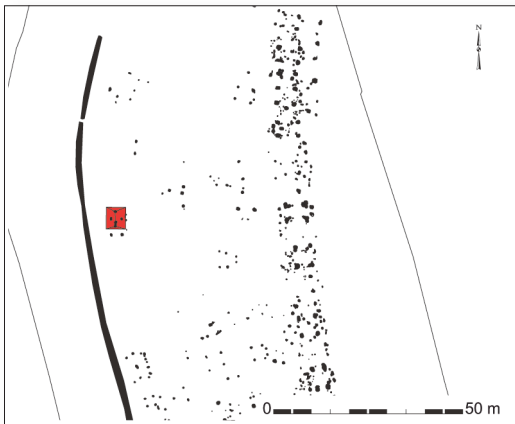

### Cat. 463 (E14)

Type : GIIIa

N° site : 85-12

Le Poiré-sur-Velluire, les Chirons

Phase 3 ; datation : -150/-75

Nature du site : agglomération

Module porteur (en m) : long. : 3,61

Trou de poteau porteur (en cm) : 75 x 98 ; prof. : 71

Dimensions hors tout du bâtiment (en m) : 5,40 x 5,67 ; superficie : 31 m<sup>2</sup>

Nombre d'accès : 1 ; largeur porte (en cm) : 103 ; orientation porte : N90°E

Profondeur trou de poteau de porte (en cm) : 14

Bibliographie : Nillesse 2021

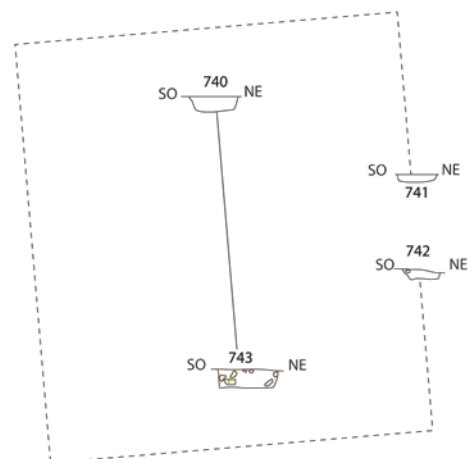
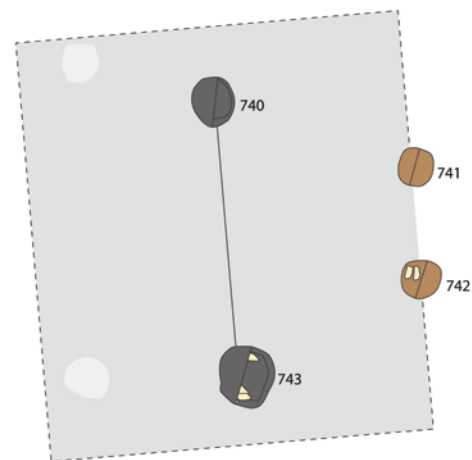
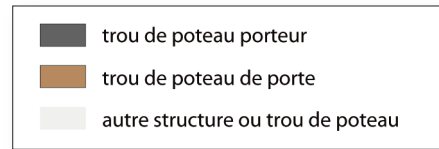
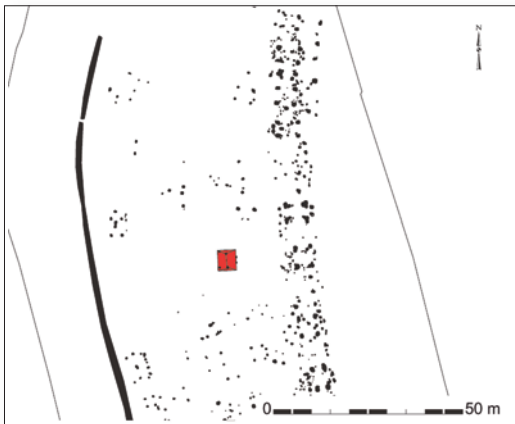

### Cat. 464 (E15)

Type : MII1a

N° site : 85-12

Poiré-sur-Velluire, les Chirons

Phase 3 ; datation : -150/-75

Nature du site : agglomération

Module porteur (en m) : long. : 3,73

Trou de poteau porteur (en cm) : 73 x 81 ; prof. : 24

Dimensions hors tout du bâtiment (en m) : 5,05 x 5,55 ; superficie : 28 m<sup>2</sup>

Nombre d'accès : 1 ; largeur porte (en cm) : 110 ; orientation porte : N86°E

Profondeur trou de poteau de porte (en cm) : 13

Bibliographie : Nillesse 2021

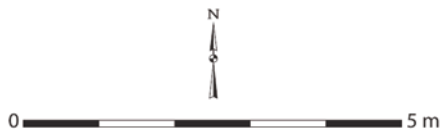
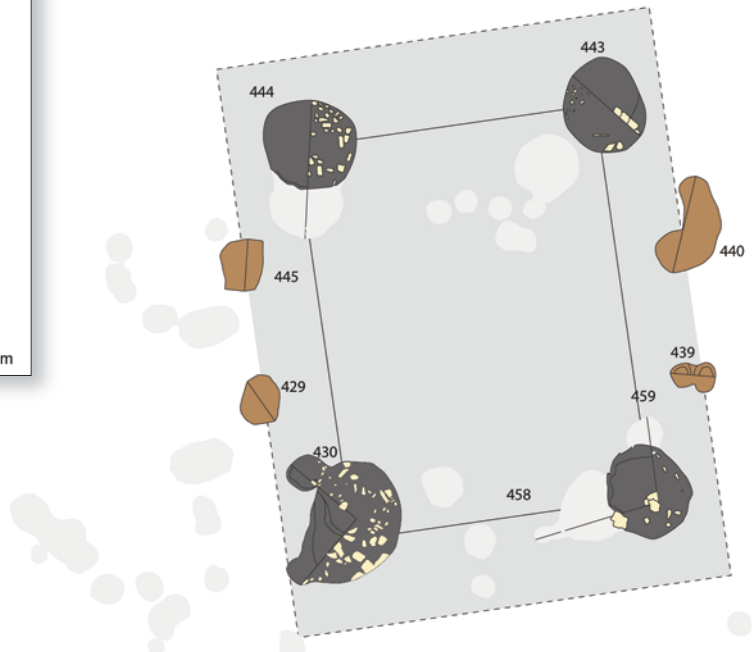
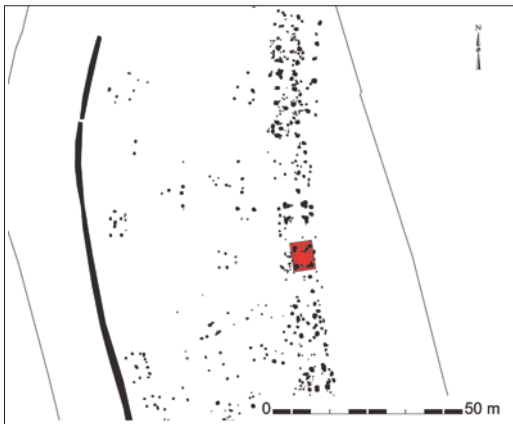

Le Poiré-sur-Velluire, les Chirons  
Cat. 465 (E16)

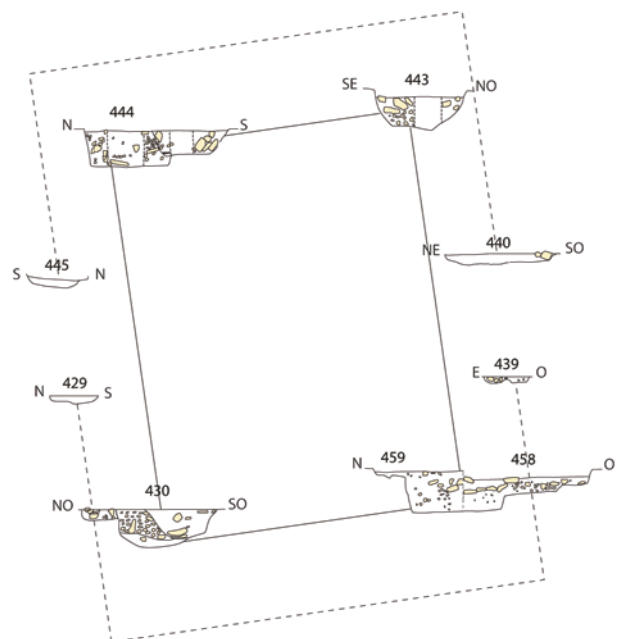
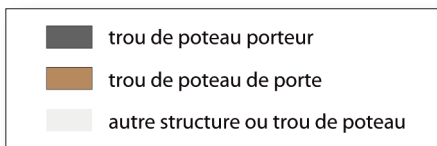

### Cat. 465 (E16)

Type : GIV2a

N° site : 85-12

Le Poiré-sur-Velluire, les Chirons

Phase 3 ; datation : -150/-75

Nature du site : agglomération

Module porteur (en m) : larg. : 3,97 ; long. : 5,17 ; superficie : 20,52 m<sup>2</sup>

Trou de poteau porteur (en cm) : 117 x 122 ; prof. : 56 ; dimension du négatif (en cm) : 48 ;

forme du poteau : indéterminée

Dimensions hors tout du bâtiment (en m) : 5,77 x 7,60 ; superficie : 44 m<sup>2</sup>

Nombre d'accès : 2 ; largeur porte 1 (en cm) : 140 ; largeur porte 2 (en cm) : 133 ;

orientation porte 1 : N81°E ; orientation porte 2 : N99°O

Profondeur trou de poteau de porte (en cm) : 15

Bibliographie : Nillesse 2021

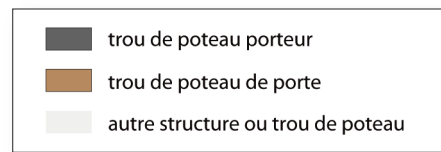
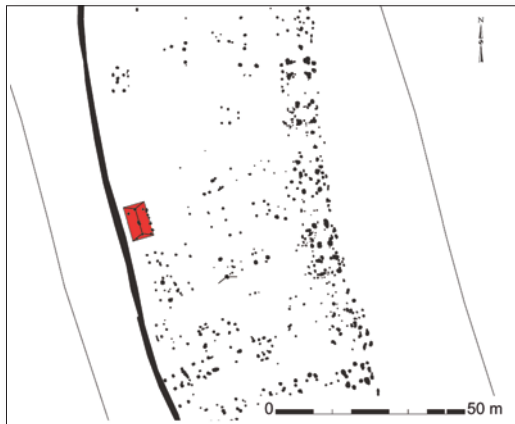

Le Poiré-sur-Velluire, les Chirons  
Cat. 466 (E17)

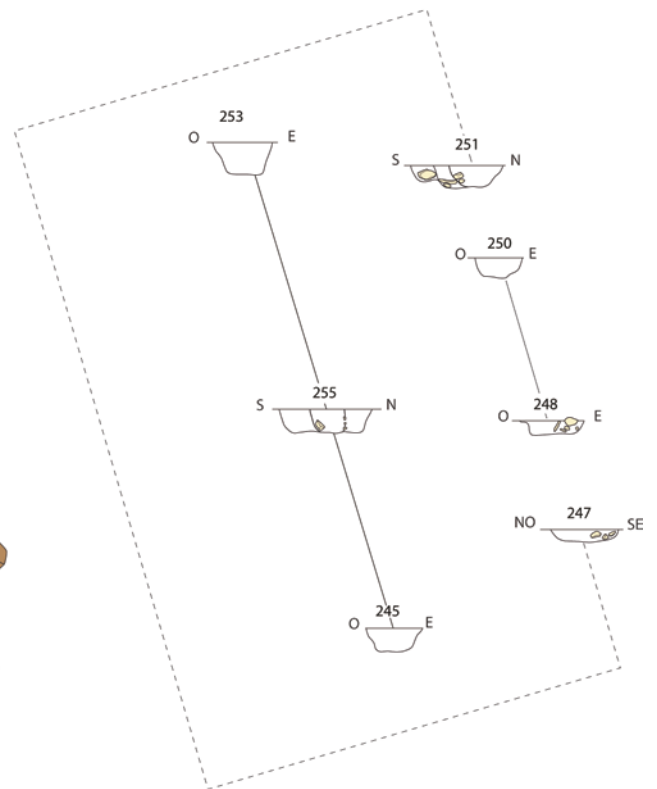
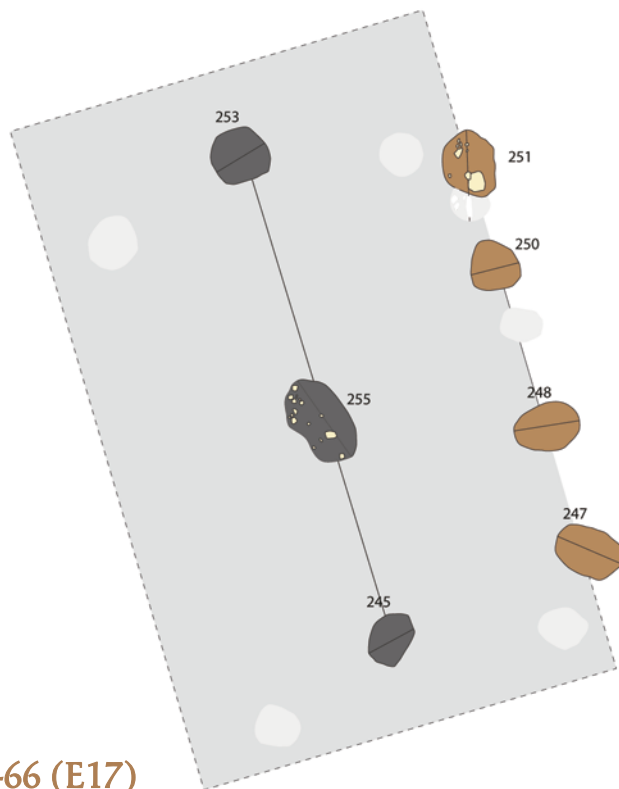

**Cat. 466 (E17)**

Type : GIII2a  
N° site : 85-12

Le Poiré-sur-Velluire, les Chirons  
Phase 3 ; datation : -150/-75

Nature du site : agglomération

Module porteur (en m) : long. : 6,80

Trou de poteau porteur (en cm) : 75 x 79 ; prof. : 42 ; dimension du négatif (en cm) : 44 ;

forme du poteau : indéterminée

Dimensions hors tout du bâtiment (en m) : 5,67 x 9,00 ; superficie : 51 m<sup>2</sup>

Nombre d'accès : 2 ; largeur porte 1 (en cm) : 120 ; largeur porte 2 (en cm) : 76 ;

orientation porte 1 : N74°E ; orientation porte 2 : N74°E

Profondeur trou de poteau de porte (en cm) : 26

Commentaire : bâtiment de type III à deux portes rappelant les bâtiments de la Chapellière et du Langon.

Bibliographie : Nillesse 2021

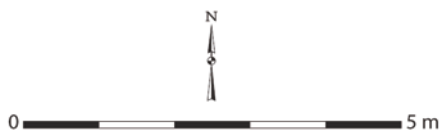
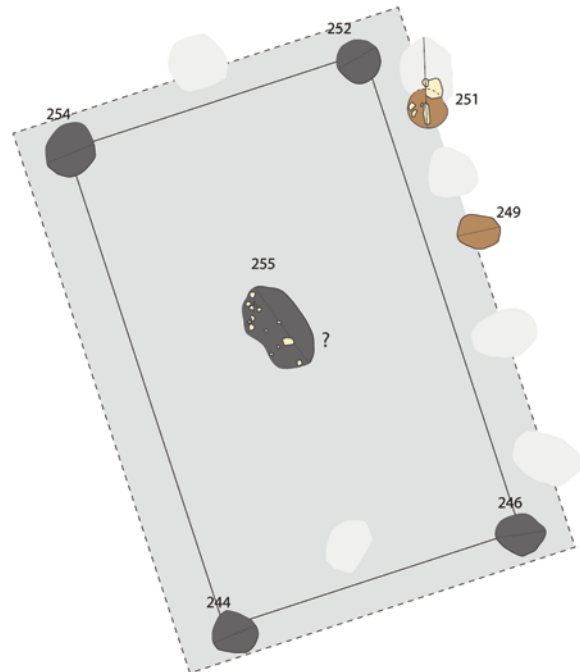
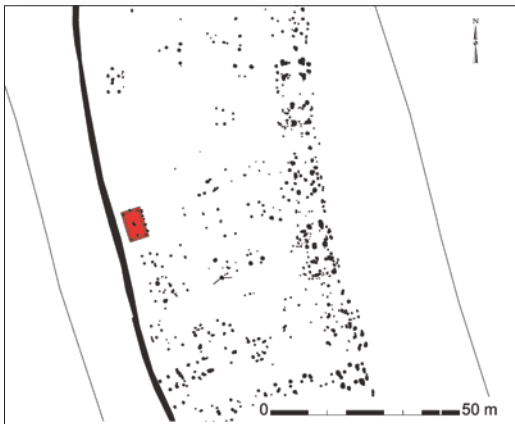

Le Poiré-sur-Velluire, les Chirons  
Cat. 467 (E18)

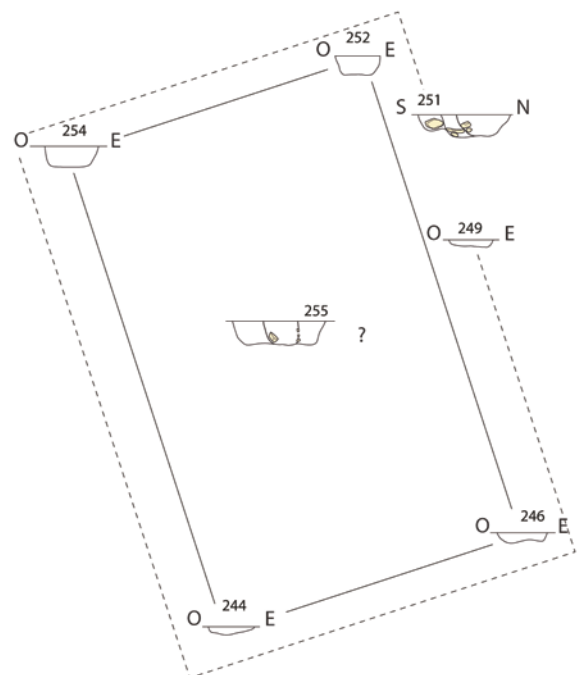
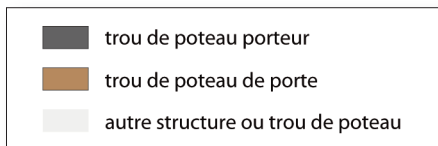

### Cat. 467 (E18)

Type : GIV1a

N° site : 85-12

Le Poiré-sur-Velluire, les Chirons

Phase 3 ; datation : -150/-75

Nature du site : agglomération

Module porteur (en m) : larg. : 4,18 ; long. : 6,66 ; superficie : 27,84 m<sup>2</sup>

Trou de poteau porteur (en cm) : 65 x 71 ; prof. : 27

Dimensions hors tout du bâtiment (en m) : 5,35 x 7,50 ; superficie : 40 m<sup>2</sup>

Nombre d'accès : 1 ; largeur porte (en cm) : 137 ; orientation porte : N73°E

Profondeur trou de poteau de porte (en cm) : 9

Commentaire : plan atypique dans ce secteur, donc hypothétique même si le module porteur apparaît régulier.

Bibliographie : Nillesse 2021

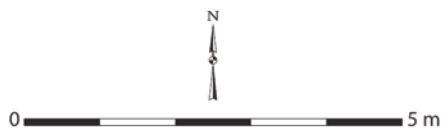
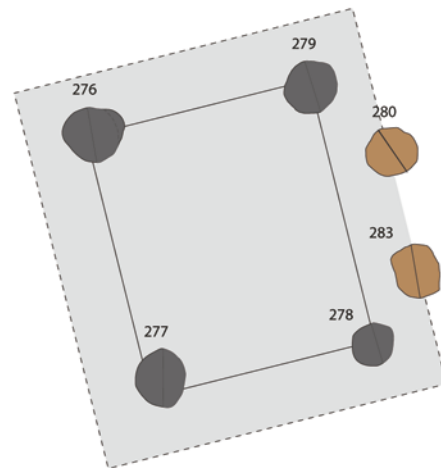
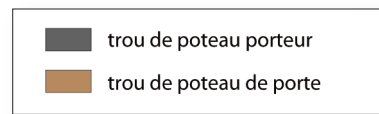
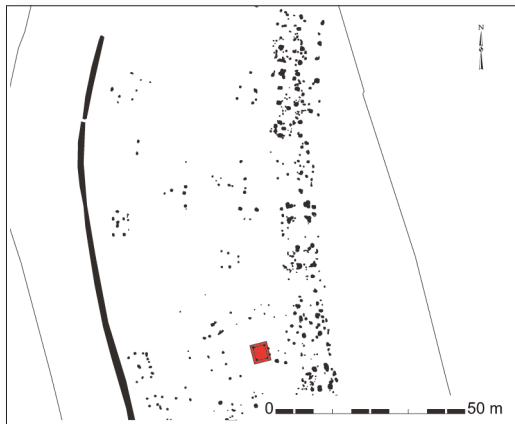

Le Poiré-sur-Velluire, les Chirons  
Cat. 468 (E20)

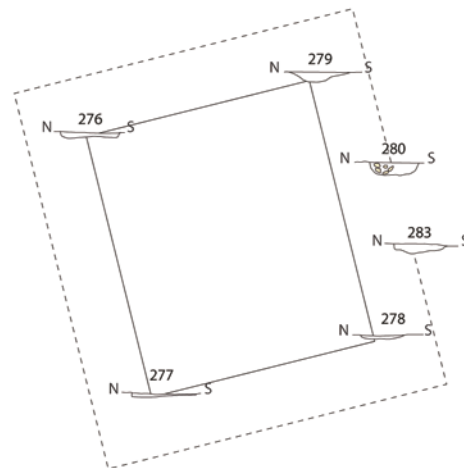

### Cat. 468 (E20)

Type : MIV1a

N° site : 85-12

Le Poiré-sur-Velluire, les Chirons

Phase 3 ; datation : -150/-75

Nature du site : agglomération

Module porteur (en m) : larg. : 3,00 ; long. : 3,55 ; superficie : 10,65 m<sup>2</sup>

Trou de poteau porteur (en cm) : 69 x 70 ; prof. : 14

Dimensions hors tout du bâtiment (en m) : 4,60 x 5,12 ; superficie : 24 m<sup>2</sup>

Nombre d'accès : 1 ; largeur porte (en cm) : 110 ; orientation porte : N78°E

Profondeur trou de poteau de porte (en cm) : 18

Bibliographie : Nillesse 2021

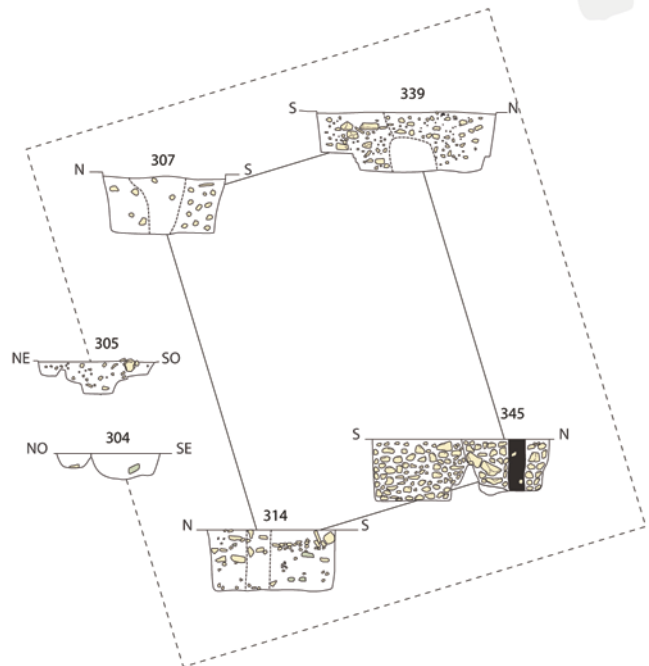
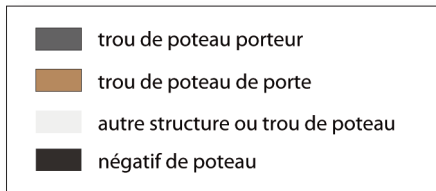
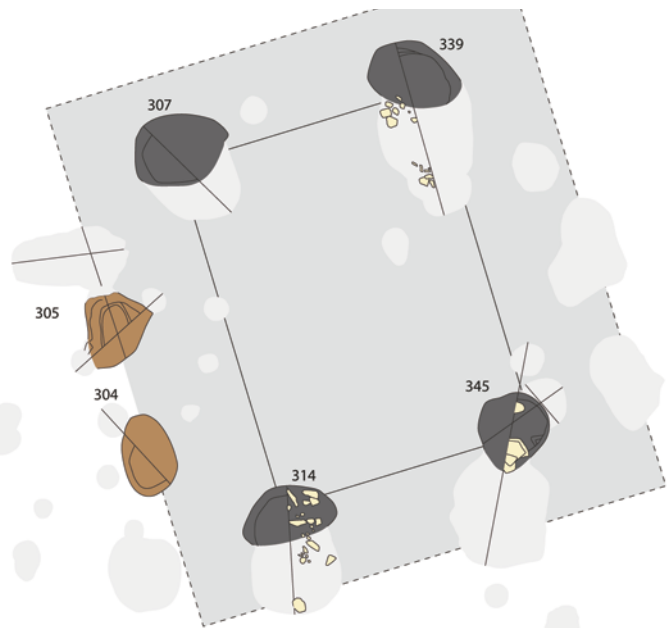
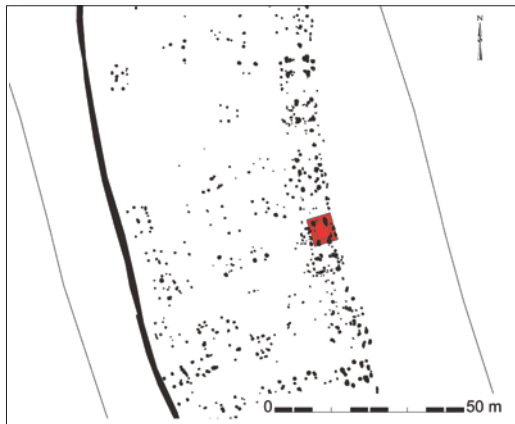

### Cat. 469 (E22)

Type : GIV1a

N° site : 85-12

Le Poiré-sur-Velluire, les Chirons

Phase 3 ; datation : -150/-75

Nature du site : agglomération

Module porteur (en m) : larg. : 3,50 ; long. : 4,80 ; superficie : 16,80 m<sup>2</sup>

Trou de poteau porteur (en cm) : 106 x 124 ; prof. : 82 ; dimension du négatif (en cm) : 33 ;

forme du poteau : indéterminée

Dimensions hors tout du bâtiment (en m) : 6,38 x 7,14 ; superficie : 46 m<sup>2</sup>

Nombre d'accès : 1 ; largeur porte (en cm) : 95 ; orientation porte : N108°O

Profondeur trou de poteau de porte (en cm) : 34

Bibliographie : Nillesse 2021

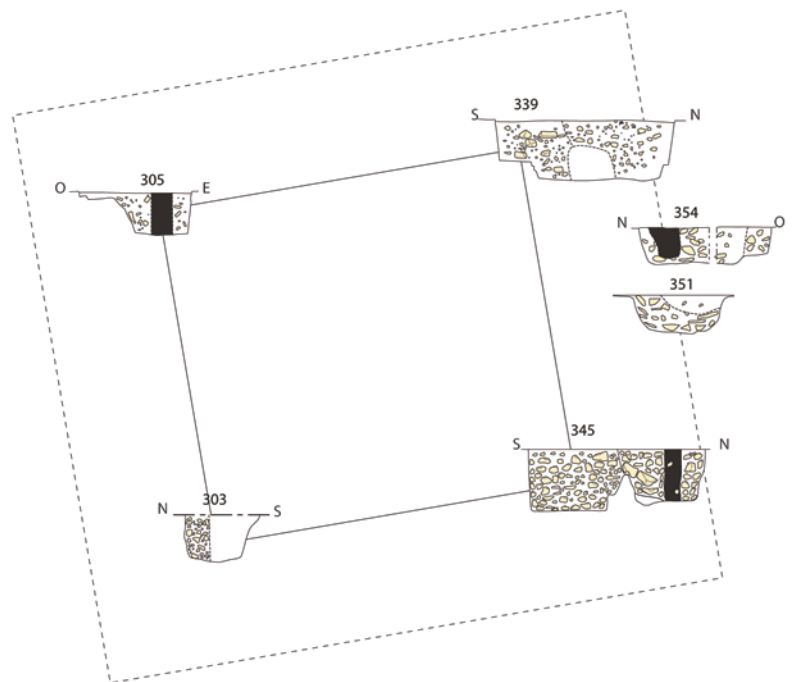
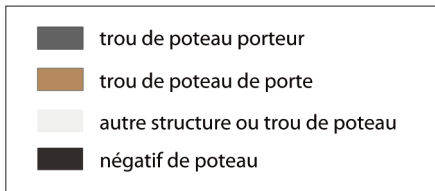
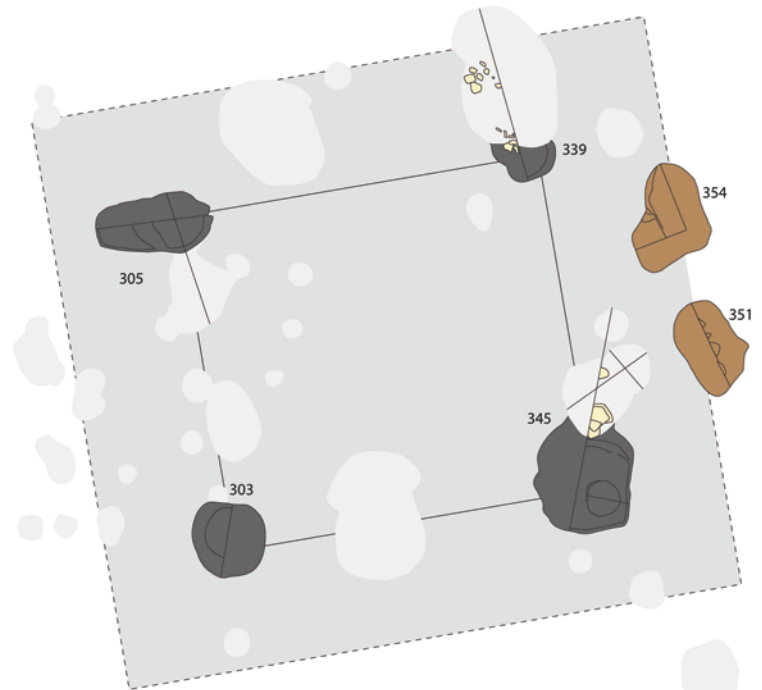
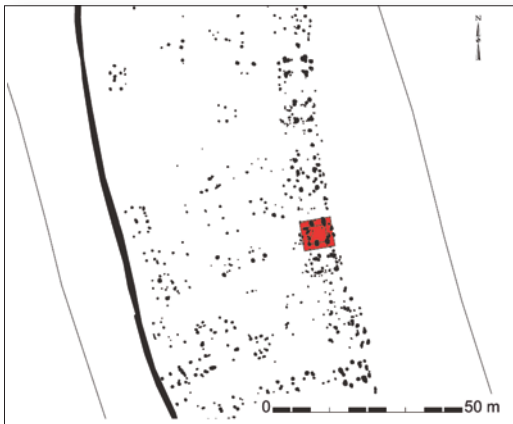

### Cat. 470 (E23)

Type : GIV1a

N° site : 85-12

Le Poiré-sur-Velluire, les Chirons

Phase 3 ; **datation** : -150/-75

**Nature du site** : agglomération

**Module porteur (en m)** : larg. : 4,45 ; long. : 4,88 ; superficie : 21,72 m<sup>2</sup>

**Trou de poteau porteur (en cm)** : 96 x 122 ; prof. : 82 ; **dimension du négatif (en cm)** : 28 ;

**forme du poteau** : indéterminée

**Dimensions hors tout du bâtiment (en m)** : 7,57 x 8,20 ; superficie : 62 m<sup>2</sup>

**Nombre d'accès** : 1 ; **largeur porte (en cm)** : 85 ; **orientation porte** : N81°E

**Profondeur trou de poteau de porte (en cm)** : 51

**Négatif montant de porte (en cm)** : 42 ; **forme des montants** : indéterminée

**Bibliographie** : Nillesse 2021

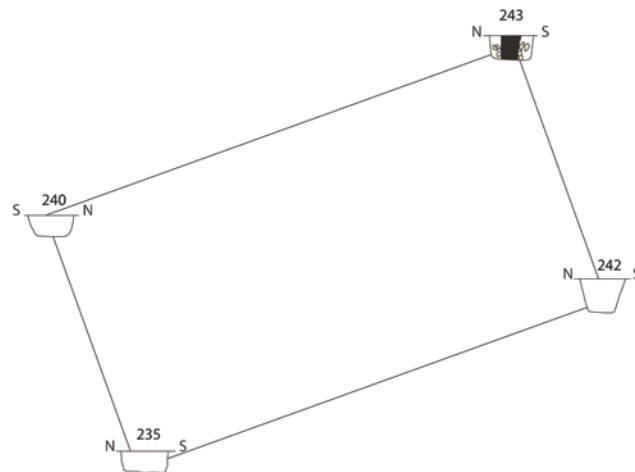
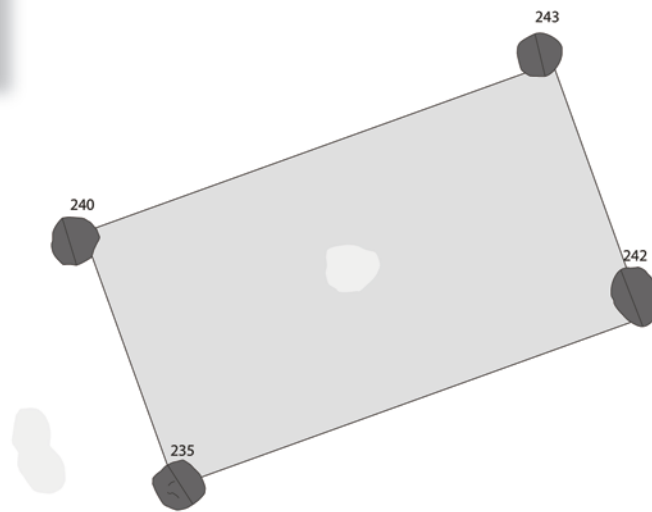
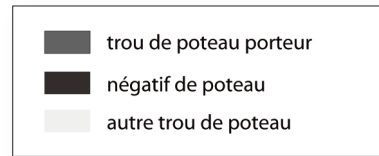
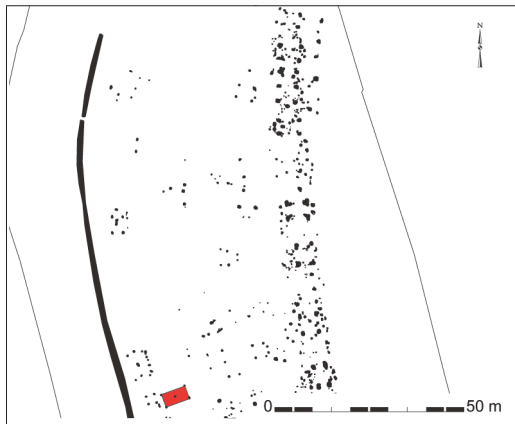

### Cat. 471 (E25)

Type : MIV0a

N° site : 85-12

Le Poiré-sur-Velluire, les Chirons

Phase 3 ; datation : -150/-75

Nature du site : agglomération

Module porteur (en m) : larg. : 3,05 ; long. : 6,57 ; superficie : 20,04 m<sup>2</sup>

Trou de poteau porteur (en cm) : 62 x 81 ; prof. : 45 ; dimension du négatif (en cm) : 26 ;

forme du poteau : indéterminée

Bibliographie : Nillesse 2021

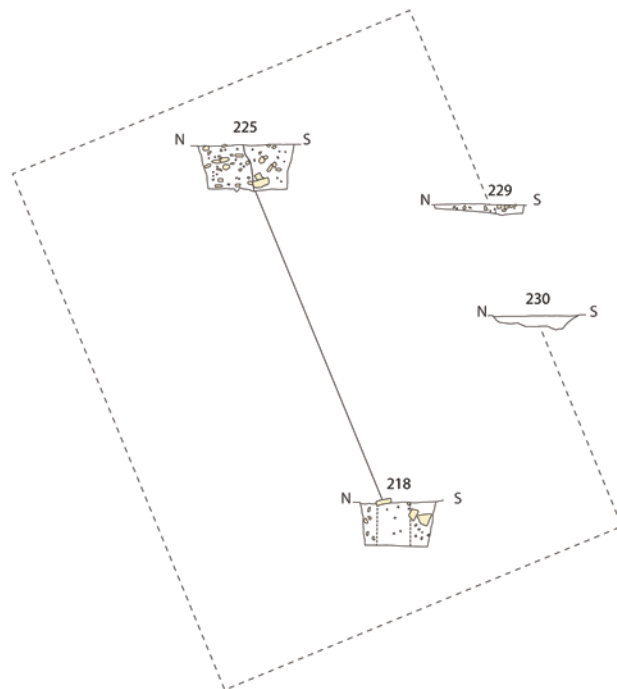
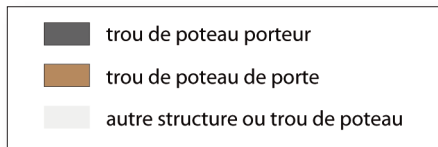
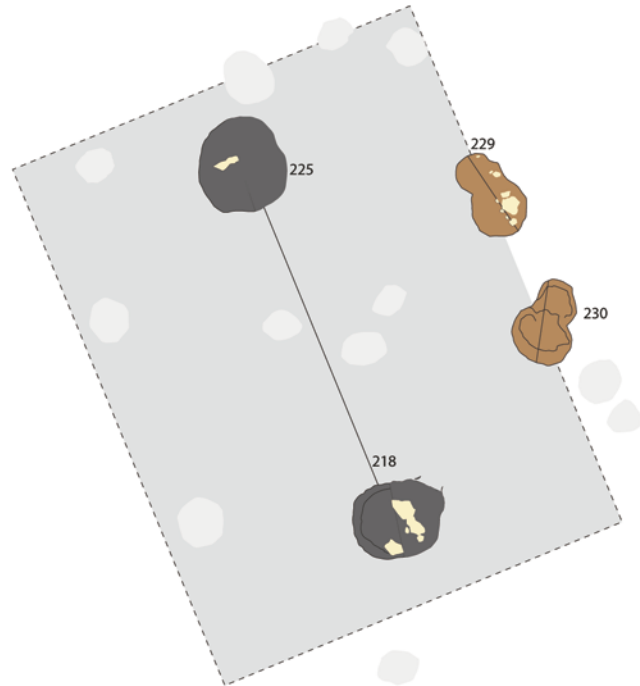
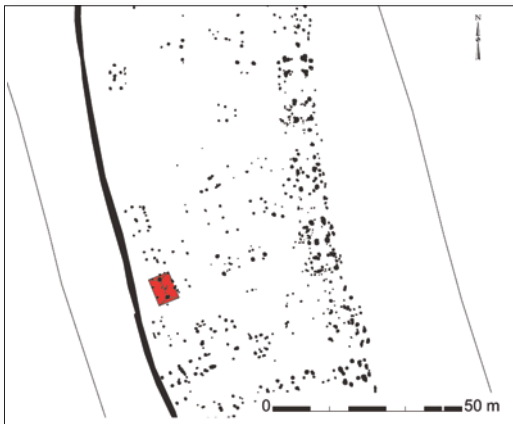

### Cat. 472 (E26)

Type : GII1a

N° site : 85-12

Le Poiré-sur-Velluire, les Chirons

Phase 3 ; datation : -150/-75

Nature du site : agglomération

Module porteur (en m) : long. : 5,00

Trou de poteau porteur (en cm) : 116 x 126 ; prof. : 61 ; dimension du négatif (en cm) : 44 ;

forme du poteau : indéterminée

Dimensions hors tout du bâtiment (en m) : 5,69 x 7,37 ; superficie : 42 m<sup>2</sup>

Nombre d'accès : 1 ; largeur porte (en cm) : 121 ; orientation porte : N68°E

Profondeur trou de poteau de porte (en cm) : 20

Bibliographie : Nillesse 2021

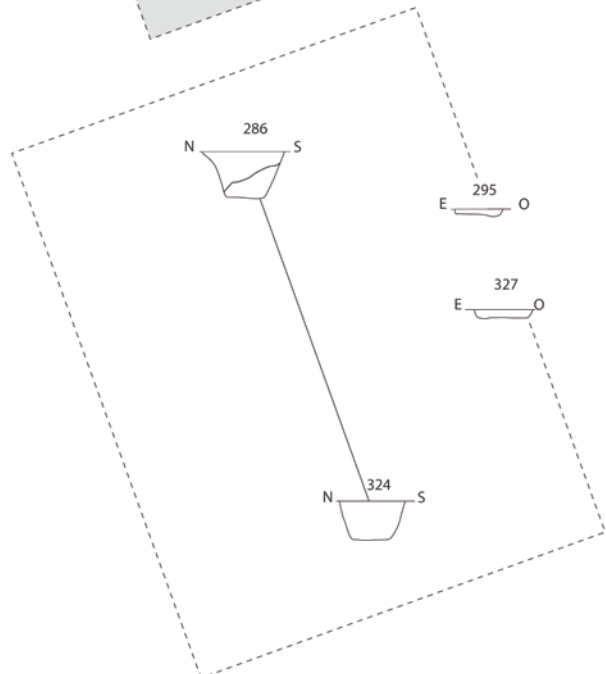
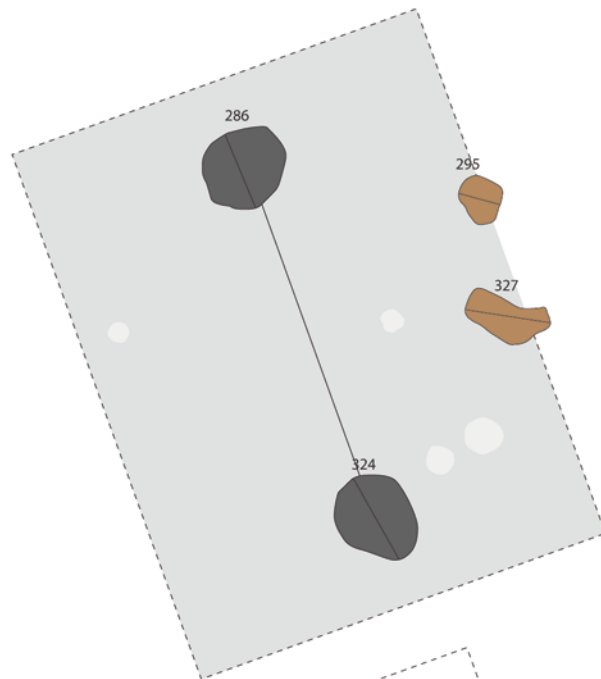
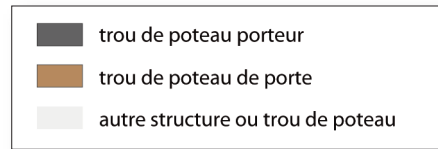

### Cat. 473 (E27)

Type : GII1a

N° site : 85-12

Le Poiré-sur-Velluire, les Chirons

Phase 3 ; datation : -150/-75

Nature du site : agglomération

Module porteur (en m) : long. : 4,95

Trou de poteau porteur (en cm) : 109 x 110 ; prof. : 62

Dimensions hors tout du bâtiment (en m) : 5,67 x 7,37 ; superficie : 42 m<sup>2</sup>

Nombre d'accès : 1 ; largeur porte (en cm) : 141 ; orientation porte : N72°E

Profondeur trou de poteau de porte (en cm) : 12

Bibliographie : Nillesse 2021

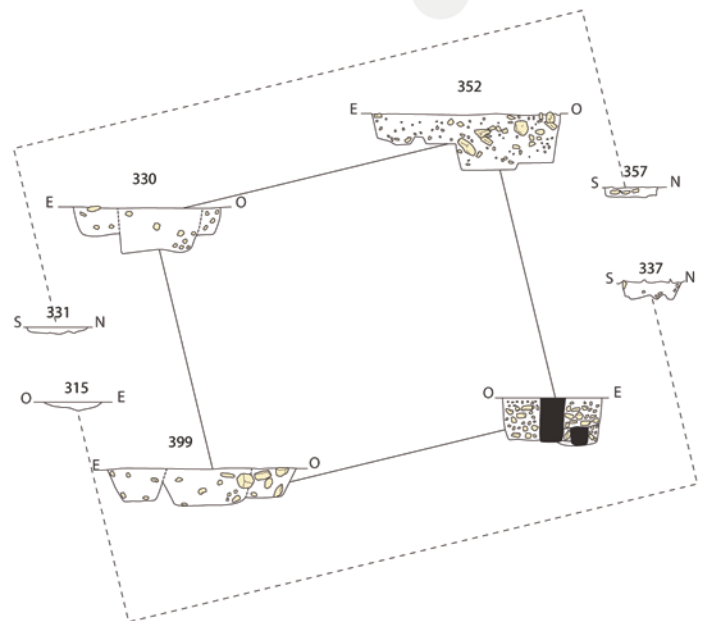
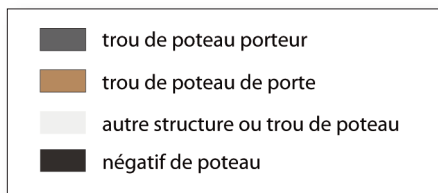
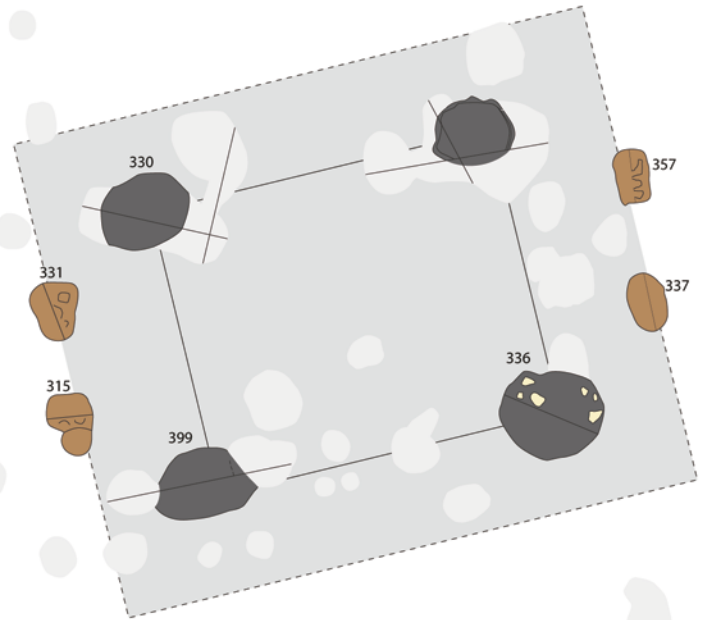
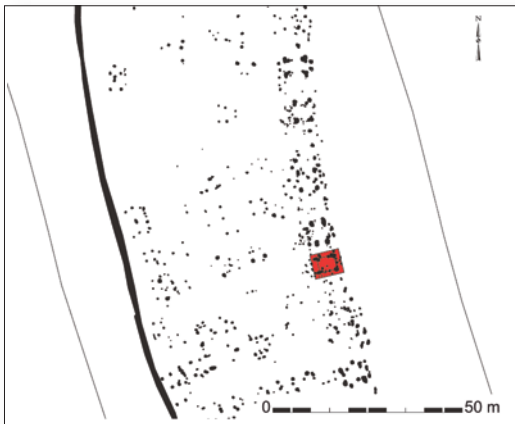

### Cat. 474 (E28)

Type : GIV2a

N° site : 85-12

Le Poiré-sur-Velluire, les Chirons

Phase 3 ; datation : -150/-75

Nature du site : agglomération

Module porteur (en m) : larg. : 3,85 ; long. : 4,60 ; superficie : 17,71 m<sup>2</sup>

Trou de poteau porteur (en cm) : 132 x 133 ; prof. : 58 ; dimension du négatif (en cm) : 34 ;

forme du poteau : indéterminée

Dimensions hors tout du bâtiment (en m) : 6,40 x 7,70 ; superficie : 49 m<sup>2</sup>

Nombre d'accès : 2 ; largeur porte 1 (en cm) : 110 ; largeur porte 2 (en cm) : 90 ;

orientation porte 1 : N77°E ; orientation porte 2 : N102°O

Profondeur trou de poteau de porte (en cm) : 26

Bibliographie : Nillesse 2021

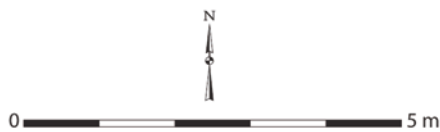
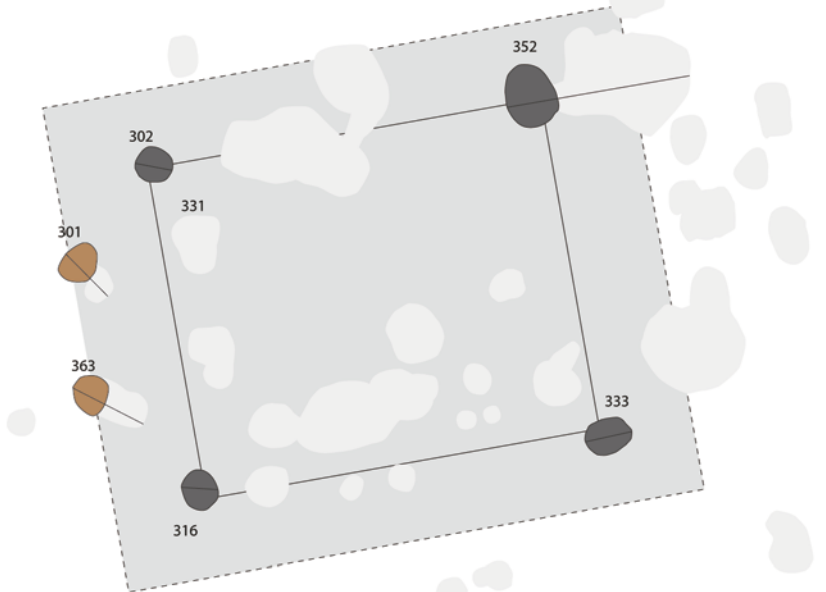
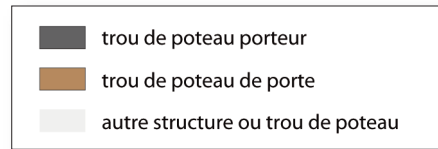
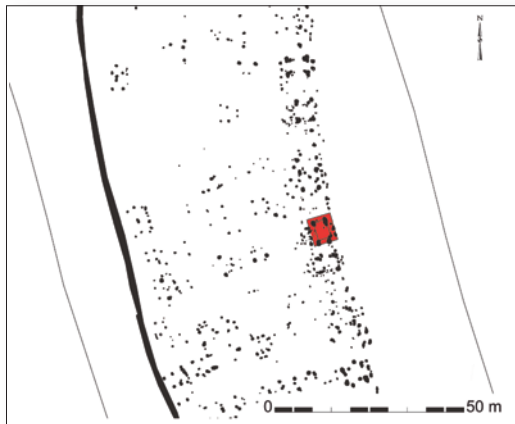

Le Poiré-sur-Velluire, les Chirons  
Cat. 475 (E29)

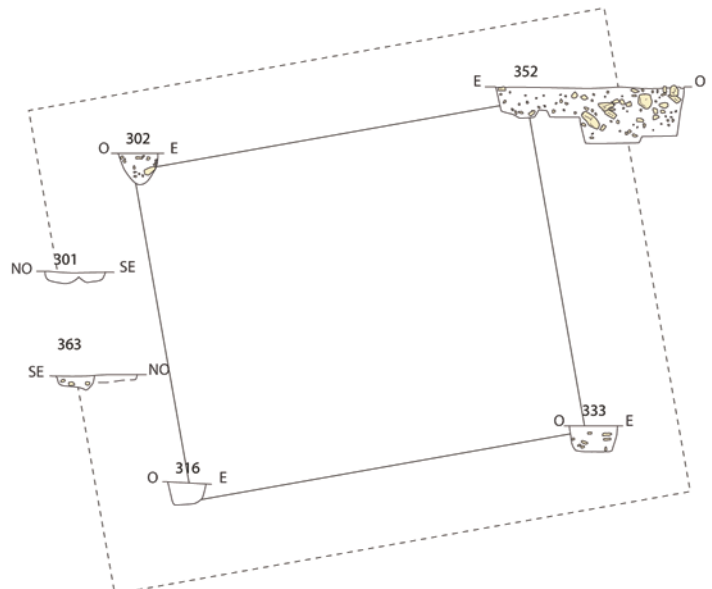

**Cat. 475 (E29)**

Type : GIV1a

N° site : 85-12

Le Poiré-sur-Velluire, les Chirons

Phase 3 ; datation : -150/-75

Nature du site : agglomération

Module porteur (en m) : larg. : 4,40 ; long. : 5,27 ; superficie : 23,19 m<sup>2</sup>

Trou de poteau porteur (en cm) : 46 x 50 ; prof. : 41

Dimensions hors tout du bâtiment (en m) : 6,46 x 7,74 ; superficie : 50 m<sup>2</sup>

Nombre d'accès : 1 ; largeur porte (en cm) : 139 ; orientation porte : N110°O

Profondeur trou de poteau de porte (en cm) : 20

Bibliographie : Nillesse 2021

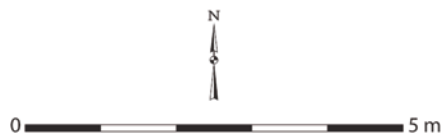
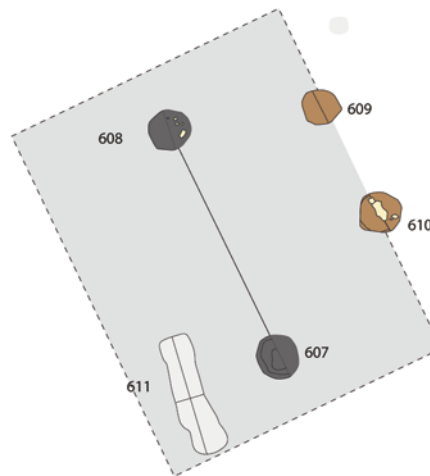
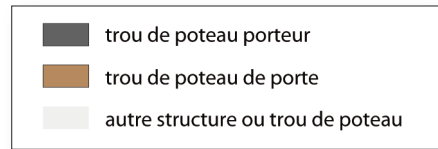
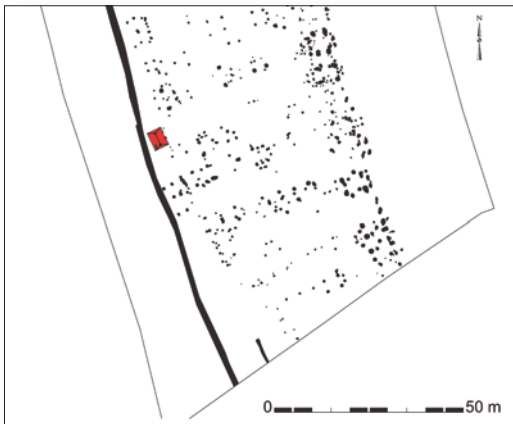

Le Poiré-sur-Velluire, les Chirons  
Cat. 476 (E30)

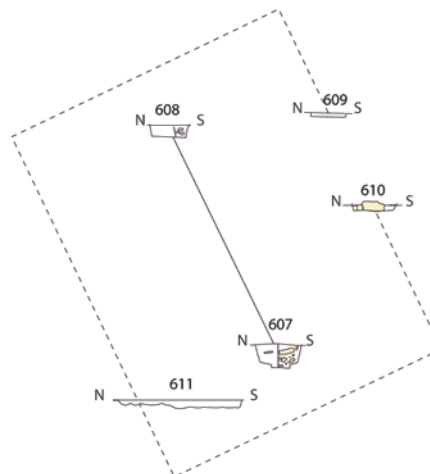

### Cat. 476 (E30)

Type : MII1a

N° site : 85-12

Le Poiré-sur-Velluire, les Chirons

Phase 3 ; datation : -150/-75

Nature du site : agglomération

Module porteur (en m) : long. : 3,27

Trou de poteau porteur (en m) : 53 x 56 ; prof. : 32

Dimensions hors tout du bâtiment (en m) : 3,91 x 4,97 ; superficie : 19 m<sup>2</sup>

Nombre d'accès : 1 ; largeur porte (en cm) : 122 ; orientation porte : N66°E

Profondeur trou de poteau de porte (en cm) : 13

Bibliographie : Nillesse 2021

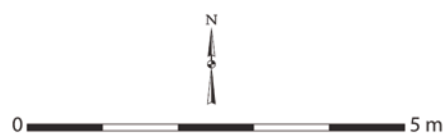
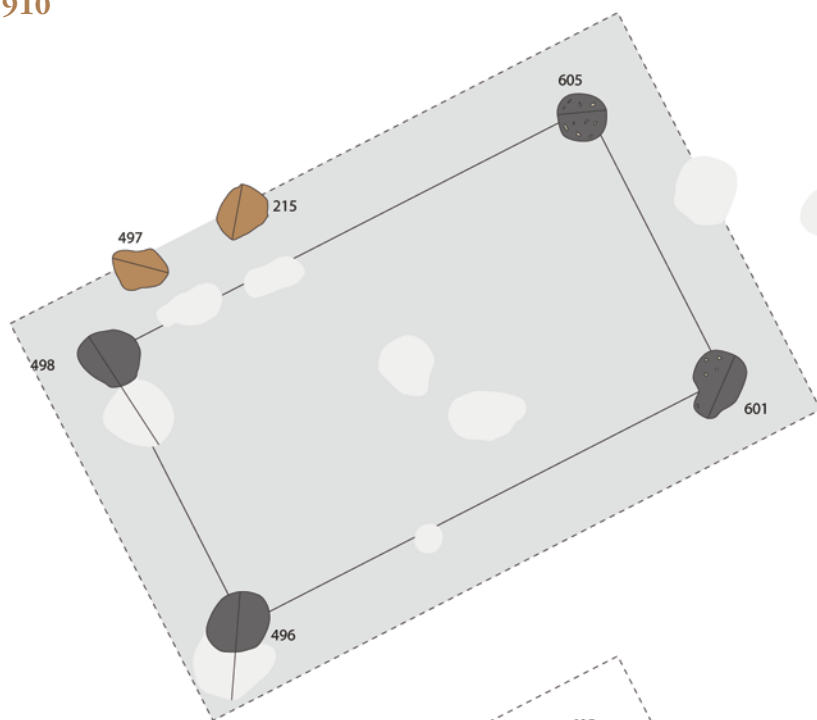

Le Poiré-sur-Velluire, les Chirons  
Cat. 477 (E31)

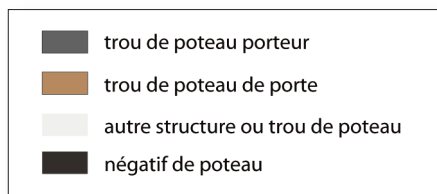
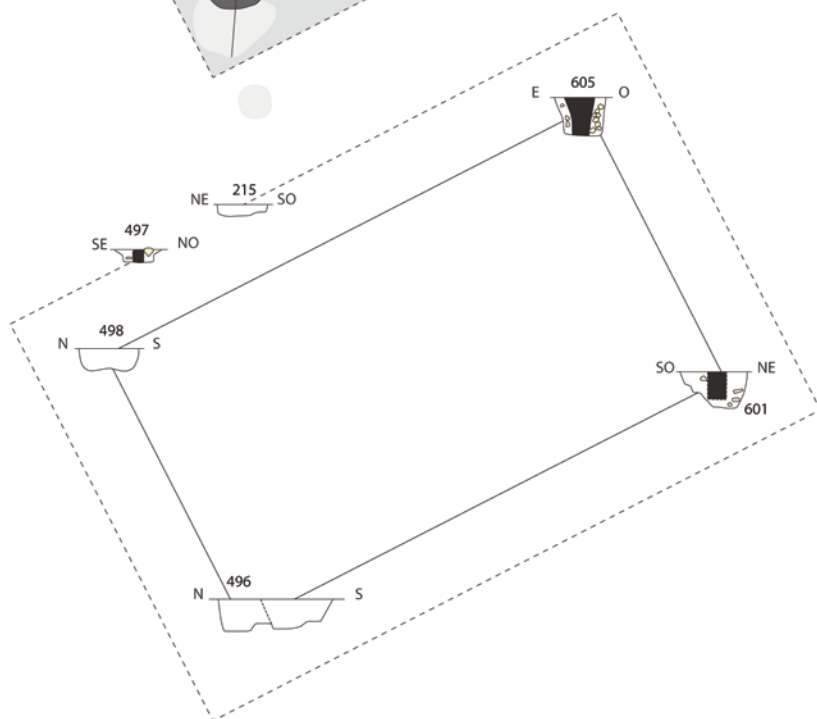

### Cat. 477 (E31)

Type : GIV1a

N° site : 85-12

Le Poiré-sur-Velluire, les Chirons

Phase 3 ; datation : -150/-75

Nature du site : agglomération

Module porteur (en m) : larg. : 3,90 ; long. : 7,10 ;  
superficie : 27,69 m<sup>2</sup>

Trou de poteau porteur (en cm) : 75 x 83 ;  
prof. : 51 ; dimension du négatif (en cm) : 40 ;

forme du poteau : indéterminée

Dimensions hors tout du bâtiment (en m) :

5,90 x 9,00 ; superficie : 53 m<sup>2</sup>

Nombre d'accès : 1 ; largeur porte (en cm) : 116 ;

orientation porte : N27°O

Profondeur trou de poteau de porte (en cm) : 19

Négatif montant de porte (en cm) : 14 ;

forme des montants : indéterminée

Bibliographie : Nillesse 2021

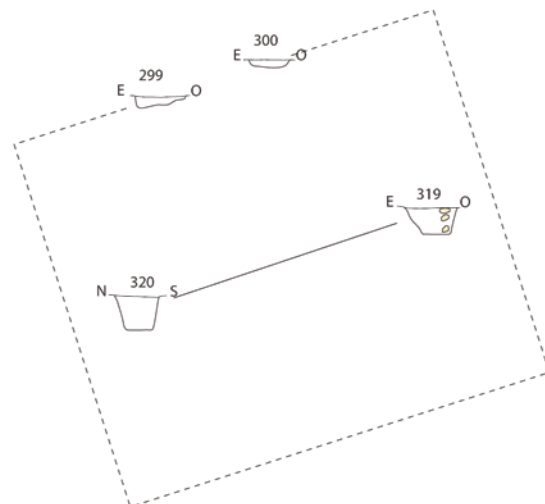
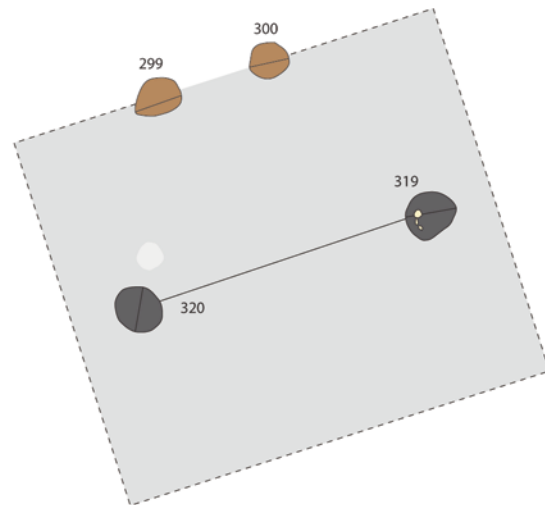
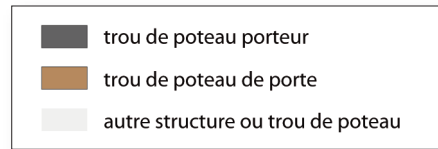
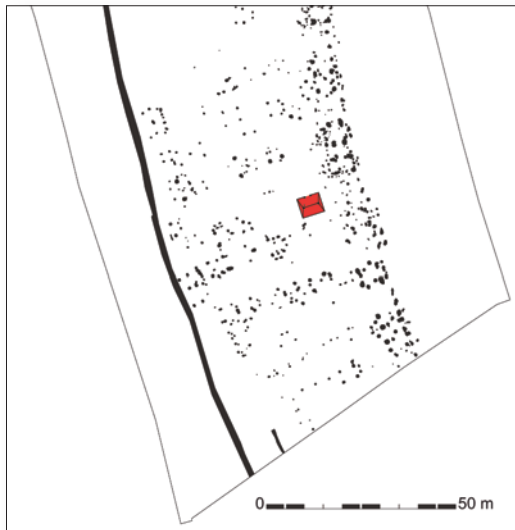

### Cat. 478 (E32)

Type : MII1a

N° site : 85-12

Le Poiré-sur-Velluire, les Chirons

Phase 3 ; datation : -150/-75

Nature du site : agglomération

Module porteur (en m) : long. : 4,00

Trou de poteau porteur (en m) : 60 x 62 ; prof. : 47

Dimensions hors tout du bâtiment (en m) : 5,04 x 5,82 ; superficie : 29 m<sup>2</sup>

Nombre d'accès : 1 ; largeur porte (en cm) : 114 ; orientation porte : N18°O

Profondeur trou de poteau de porte (en cm) : 17

Bibliographie : Nillesse 2021

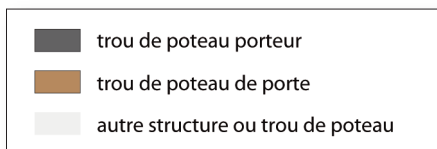
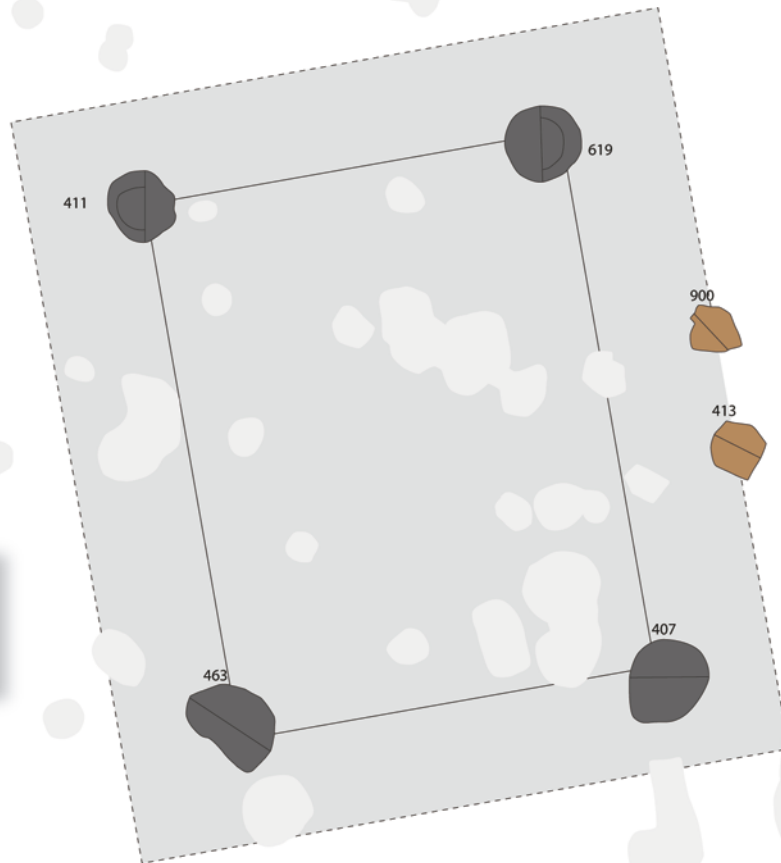
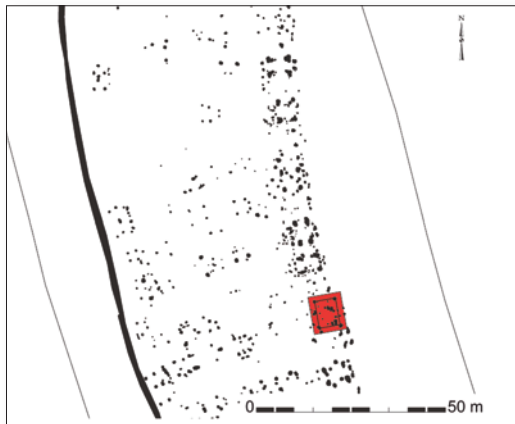

### Cat. 479 (E33)

Type : GIV1a

N° site : 85-12

Le Poiré-sur-Velluire, les Chirons

Phase 3 ; datation : -150/-75

Nature du site : agglomération

Module porteur (en m) : larg. : 5,60 ; long. : 7,14 ; superficie : 39,98 m<sup>2</sup>

Trou de poteau porteur (en cm) : 105 x 110 ; prof. : 70 ; dimension du négatif (en cm) : 39 ;

forme du poteau : indéterminée

Dimensions hors tout du bâtiment (en m) : 8,68 x 9,94 ; superficie : 86 m<sup>2</sup>

Nombre d'accès : 1 ; largeur porte (en cm) : 111 ; orientation porte : N80°E

Profondeur trou de poteau de porte (en cm) : 14

Bibliographie : Nillesse 2021

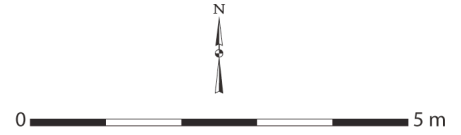
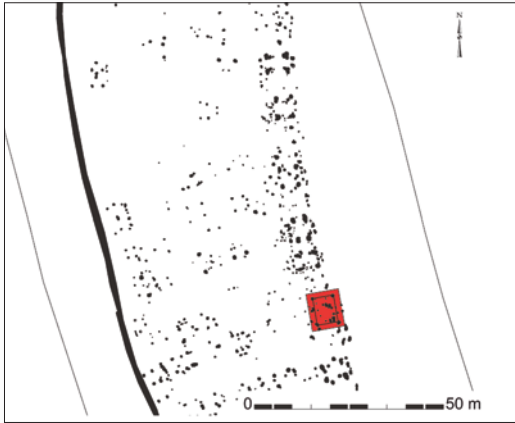

Le Poiré-sur-Velluire, les Chirons  
Cat. 479 (E33)

■ négatif de poteau

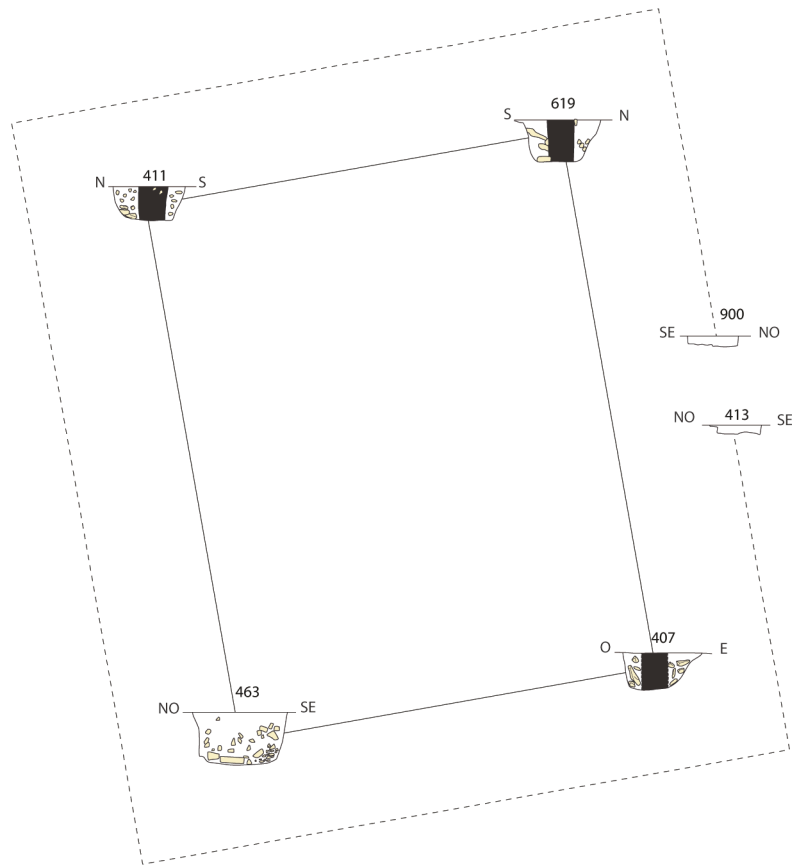

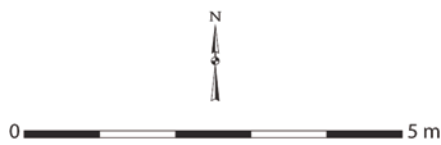
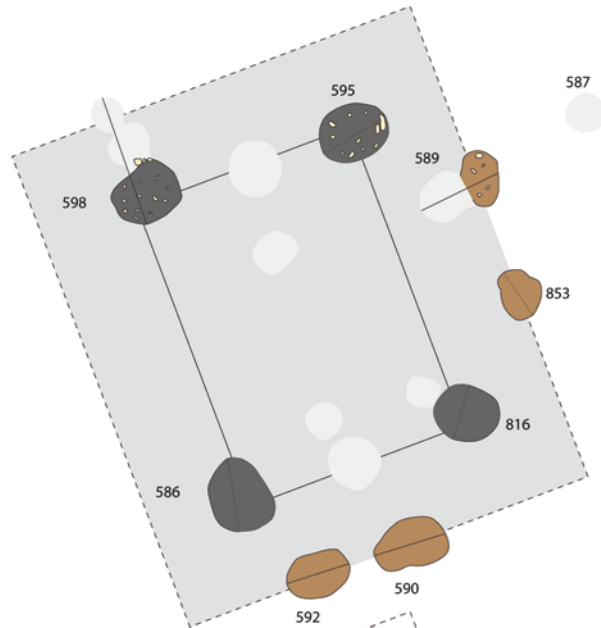
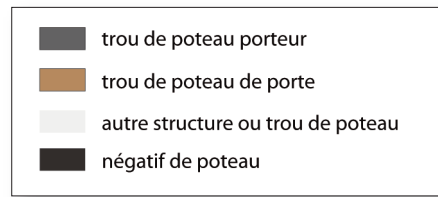
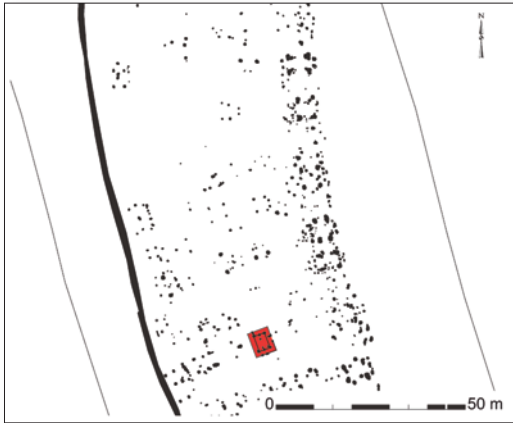

Le Poiré-sur-Velluire, les Chirons  
Cat. 480 (E34)

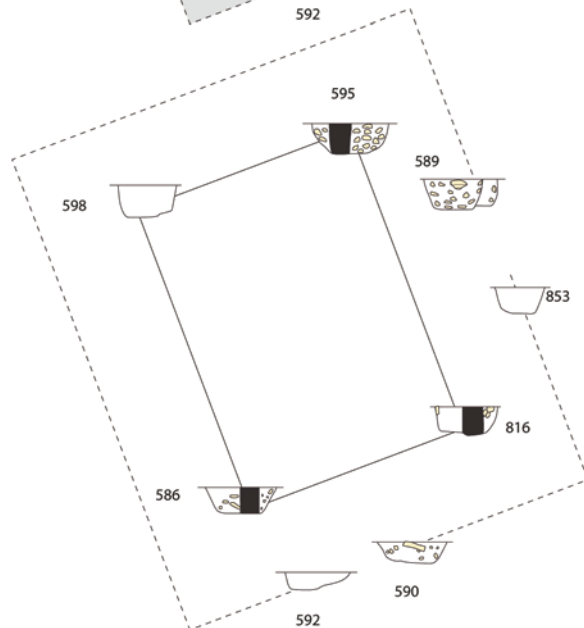

### Cat. 480 (E34)

Type : GIV2a

N° site : 85-12

Le Poiré-sur-Velluire, les Chirons

Phase 3 ; datation : -150/-75

Nature du site : agglomération

Module porteur (en m) : larg. : 3,00 ; long. : 4,21 ; superficie : 12,63 m<sup>2</sup>

Trou de poteau porteur (en cm) : 78 x 100 ; prof. : 43 ; dimension du négatif (en cm) : 29 ;

forme du poteau : indéterminée

Dimensions hors tout du bâtiment (en m) : 5,60 x 6,64 ; superficie : 37 m<sup>2</sup>

Nombre d'accès : 2 ; largeur porte 1 (en cm) : 102 ; largeur porte 2 (en cm) : 63 ;

orientation porte 1 : N78°E ; orientation porte 2 : N158°E

Profondeur trou de poteau de porte (en cm) : 35

Bibliographie : Nillesse 2021

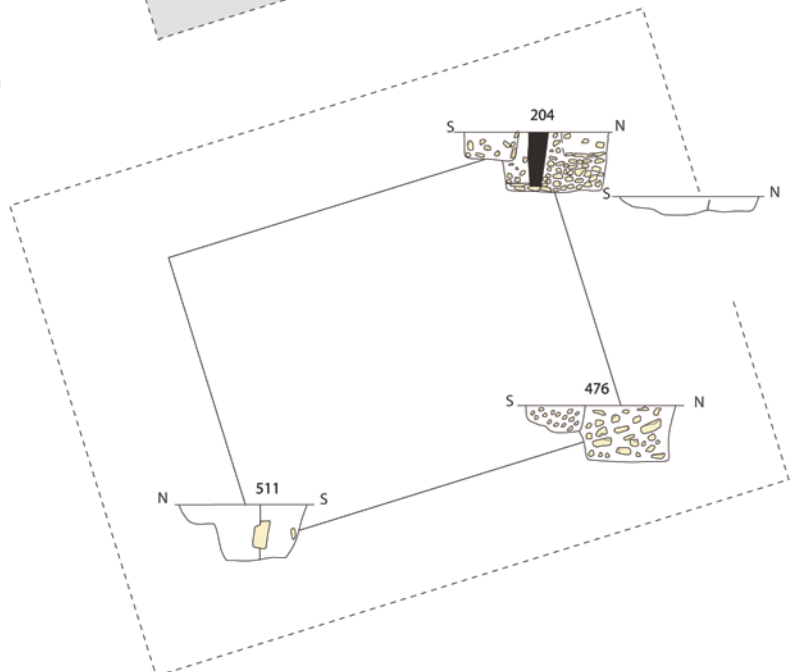
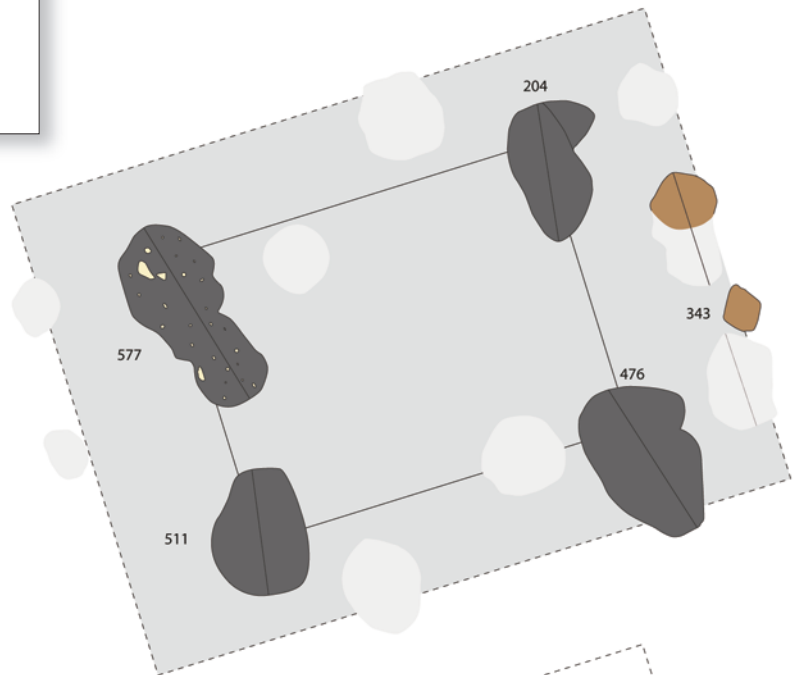
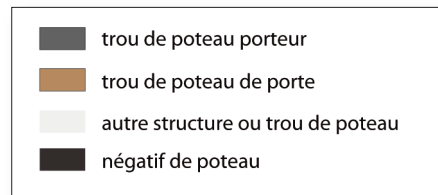
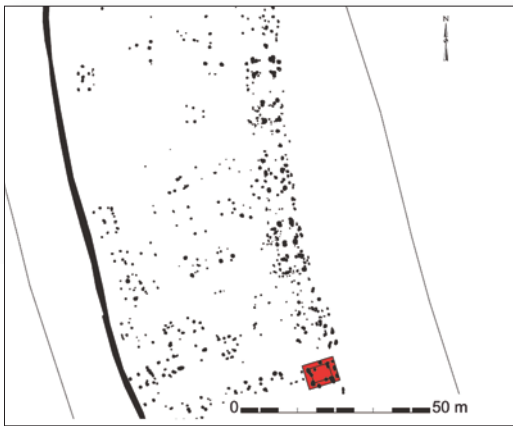

**Cat. 481 (E37)**

Type : GIV1a

N° site : 85-12

Le Poiré-sur-Velluire, les Chirons

Phase 3 ; datation : -150/-75

Nature du site : agglomération

Module porteur (en m) : larg. : 3,95 ;

long. : 5,12 ; superficie : 20,22 m<sup>2</sup>

Trou de poteau porteur (en cm) : 128 x 168 ; prof. : 81 ;

dimension du négatif (en cm) : 27 ; forme du poteau : indéterminée

Dimensions hors tout du bâtiment (en m) : 6,50 x 8,68 ; superficie : 56 m<sup>2</sup>

Nombre d'accès : 1 ; largeur porte (en cm) : 115 ; orientation porte : N74°E

Profondeur trou de poteau de porte (en cm) : 24

Bibliographie : Nillesse 2021

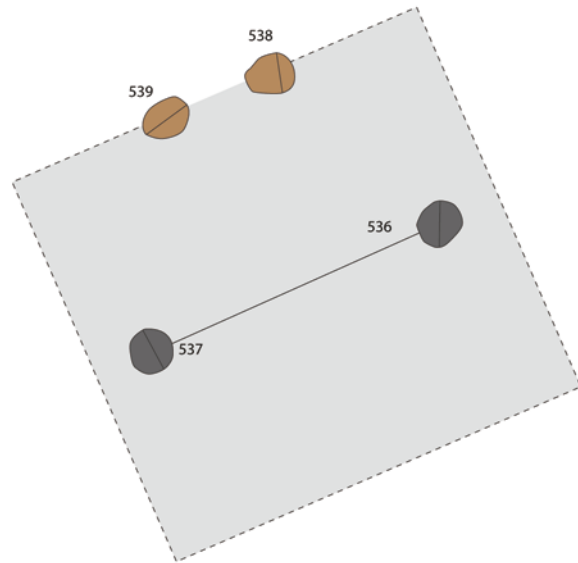
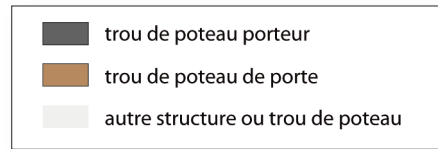

Le Poiré-sur-Velluire, les Chirons  
Cat. 482 (E38)

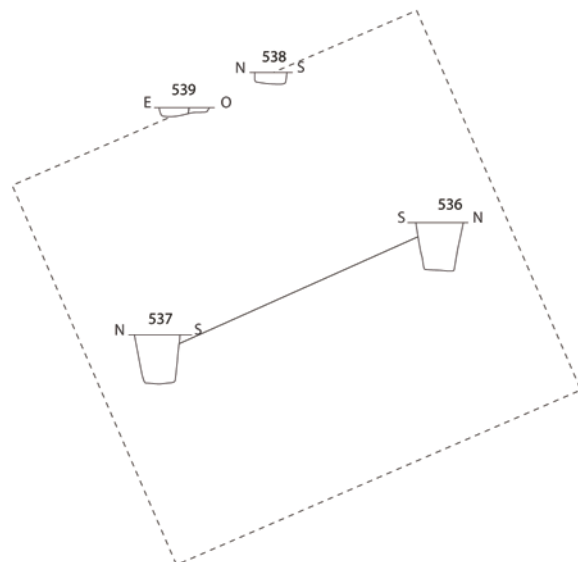

### Cat. 482 (E38)

Type : GII1a

N° site : 85-12

Le Poiré-sur-Velluire, les Chirons

Phase 3 ; datation : -150/-75

Nature du site : agglomération

Module porteur (en m) : long. : 4,00

Trou de poteau porteur (en cm) : 60 x 61 ; prof. : 64

Dimensions hors tout du bâtiment (en m) : 5,43 x 5,82 ; superficie : 32 m<sup>2</sup>

Nombre d'accès : 1 ; largeur porte (en cm) : 107 ; orientation porte : N26°O

Profondeur trou de poteau de porte (en cm) : 15

Bibliographie : Nillesse 2021

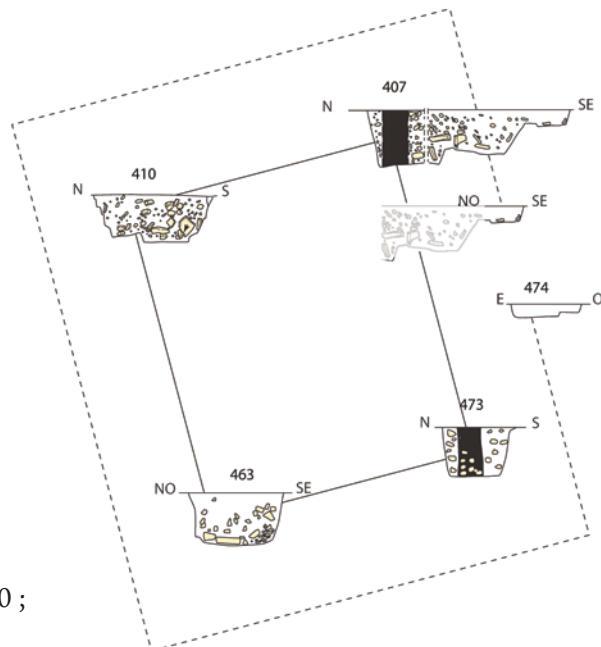
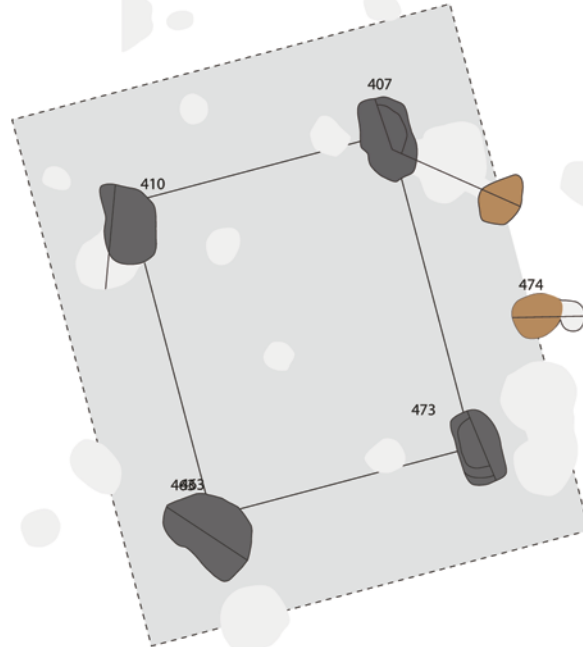
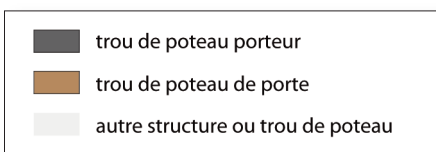

### Cat. 483 (E39)

Type : GIV1a

N° site : 85-12

Le Poiré-sur-Velluire, les Chirons

Phase 3 ; datation : -150/-75

Nature du site : agglomération

Module porteur (en m) : larg. : 3,56 ; long. : 4,30 ;

superficie : 15,31 m<sup>2</sup>

Trou de poteau porteur (en cm) : 71 x 115 ; prof. : 75 ;

dimension du négatif (en cm) : 34 ;

forme du poteau : indéterminée

Dimensions hors tout du bâtiment (en m) : 5,98 x 7,20 ; superficie : 43 m<sup>2</sup>

Nombre d'accès : 1 ; largeur porte (en cm) : 116 ; orientation porte : N76°E

Profondeur trou de poteau de porte (en cm) : 22

Bibliographie : Nillesse 2021

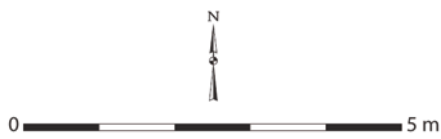
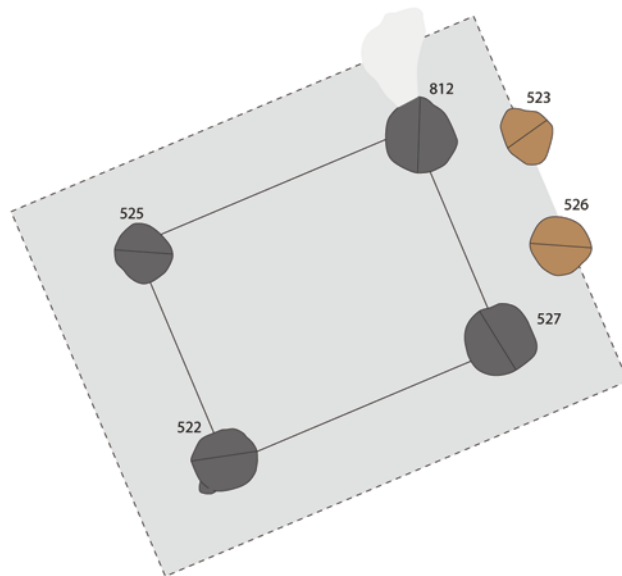
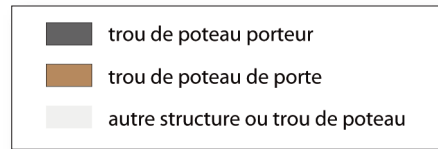

Le Poiré-sur-Velluire, les Chirons  
Cat. 484 (E41)

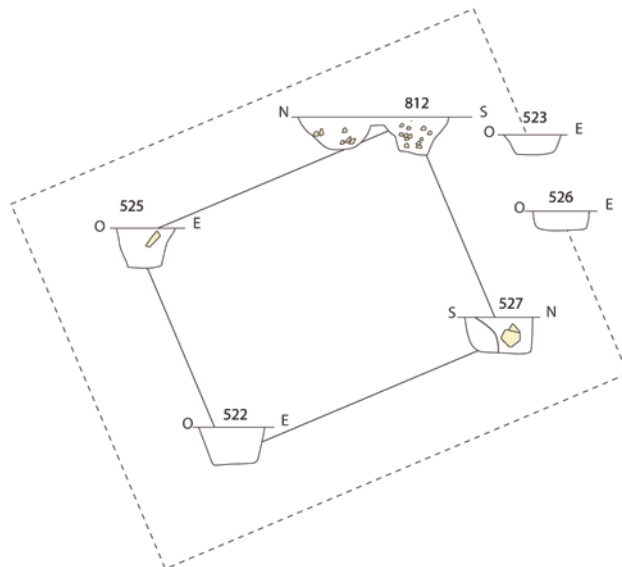

### Cat. 484 (E41)

Type : GIV1a

N° site : 85-12

Le Poiré-sur-Velluire, les Chirons

Phase 3 ; datation : -150/-75

Nature du site : agglomération

Module porteur (en m) : larg. : 3,11 ; long. : 3,97 ; superficie : 12,35 m<sup>2</sup>

Trou de poteau porteur (en cm) : 94 x 100 ; prof. : 53

Dimensions hors tout du bâtiment (en m) : 5,24 x 6,63 ; superficie : 35 m<sup>2</sup>

Nombre d'accès : 1 ; largeur porte (en cm) : 94 ; orientation porte : N68°E

Profondeur trou de poteau de porte (en cm) : 26

Bibliographie : Nillesse 2021

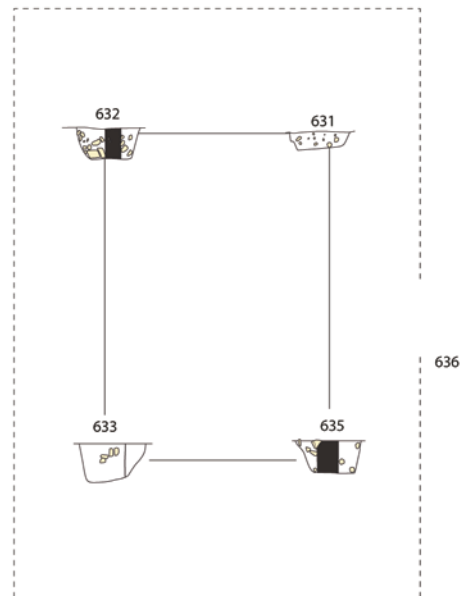
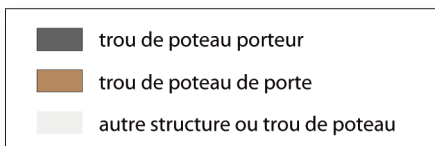
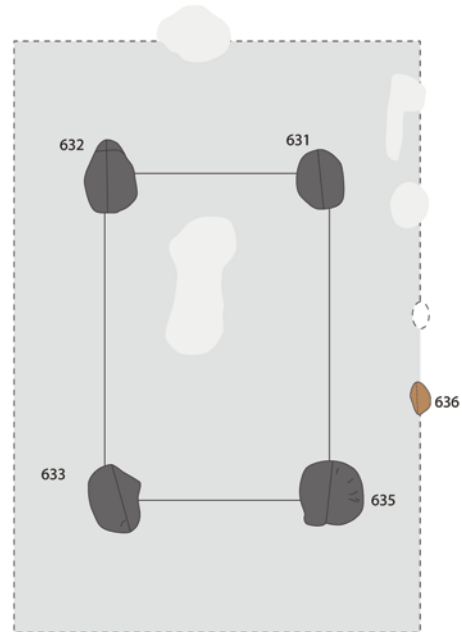
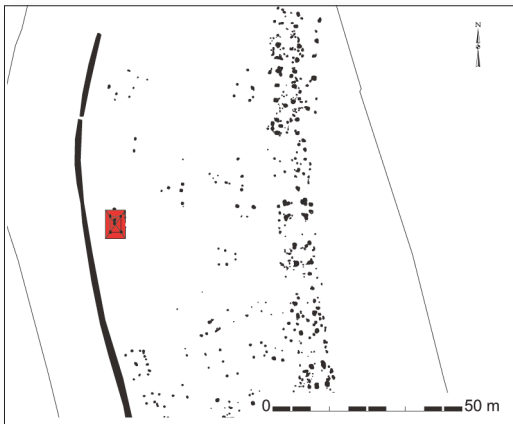

### Cat. 485 (E42)

Type : GIV1a

N° site : 85-12

Le Poiré-sur-Velluire, les Chirons

Phase 3 ; datation : -150/-75

Nature du site : agglomération

Module porteur (en m) : larg. : 2,96 ; long. : 4,32 ; superficie : 12,79 m<sup>2</sup>

Trou de poteau porteur (en cm) : 84 x 85 ; prof. : 45 ; dimension du négatif (en cm) : 28 ;

forme du poteau : indéterminée

Dimensions hors tout du bâtiment (en m) : 5,36 x 7,81 ; superficie : 42 m<sup>2</sup>

Nombre d'accès : 1 ; largeur porte (en cm) : ind. ; orientation porte : N90°E

Bibliographie : Nillesse 2021

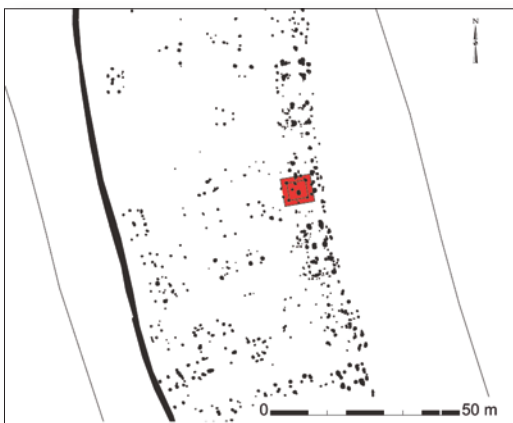
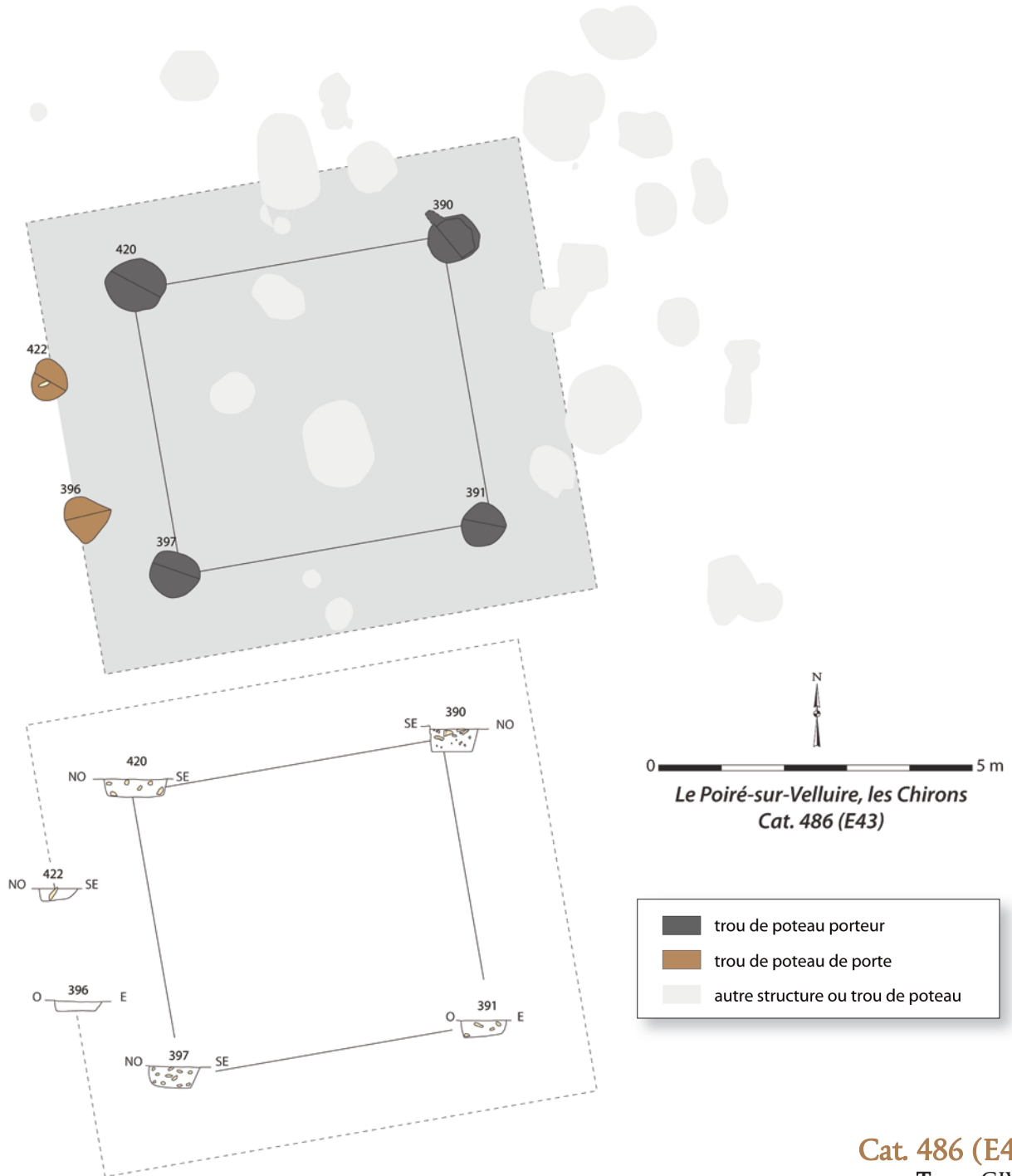

**Cat. 486 (E43)**

Type : GIV1a

N° site : 85-12

Le Poiré-sur-Velluire, les Chirons

Phase 3 ; datation : -150/-75

Nature du site : agglomération

Module porteur (en m) : larg. : 4,62 ; long. : 5,00 ;

superficie : 23,10 m<sup>2</sup>

Trou de poteau porteur (en cm) : 84 x 97 ; prof. : 36

Dimensions hors tout du bâtiment (en m) :

7,27 x 7,95 ; superficie : 58 m<sup>2</sup>

Nombre d'accès : 1 ; largeur porte (en cm) : 174 ;

orientation porte : N100°O

Profondeur trou de poteau de porte (en cm) : 20

Bibliographie : Nillesse 2021

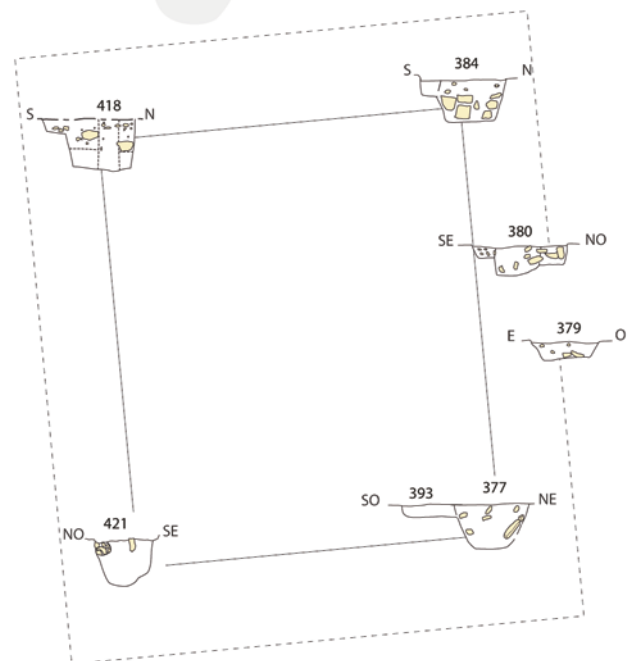
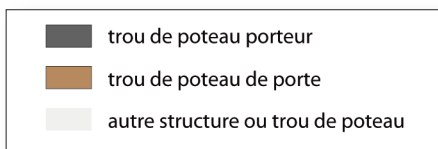
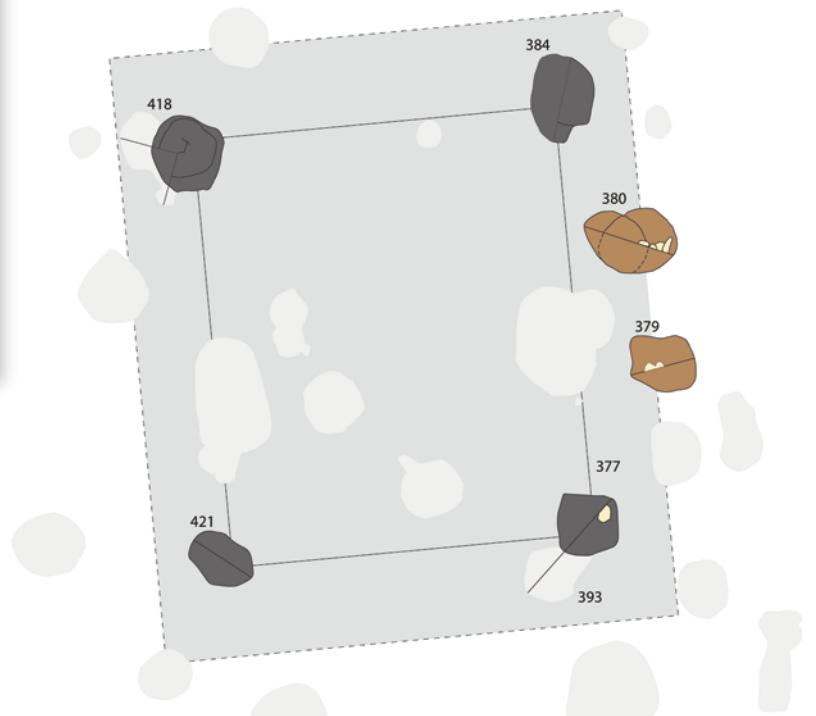
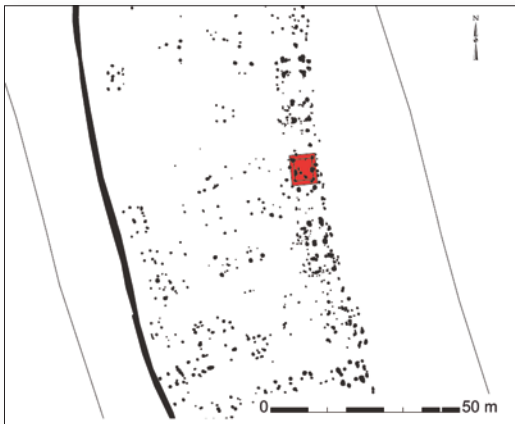

### Cat. 487 (E44)

Type : GIV1a

N° site : 85-12

Le Poiré-sur-Velluire, les Chirons

Phase 3 ; datation : -150/-75

Nature du site : agglomération

Module porteur (en m) : larg. : 4,80 ;

long. : 5,66 ; superficie : 27,17 m<sup>2</sup>

Trou de poteau porteur (en cm) : 95 x 101 ; prof. : 70 ;

dimension du négatif (en cm) : 25 ; forme du poteau : indéterminée

Dimensions hors tout du bâtiment (en m) : 6,80 x 8,02 ; superficie : 55 m<sup>2</sup>

Nombre d'accès : 1 ; largeur porte (en cm) : 101 ; orientation porte : N85°E

Profondeur trou de poteau de porte (en cm) : 27

Bibliographie : Nillesse 2021

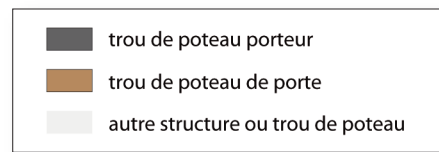
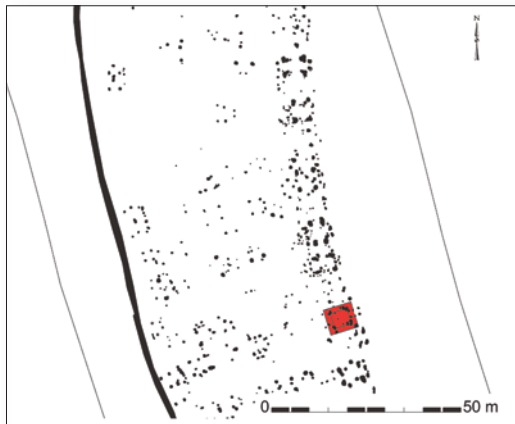

*Le Poiré-sur-Velluire, les Chirons  
Cat. 488 (E45)*

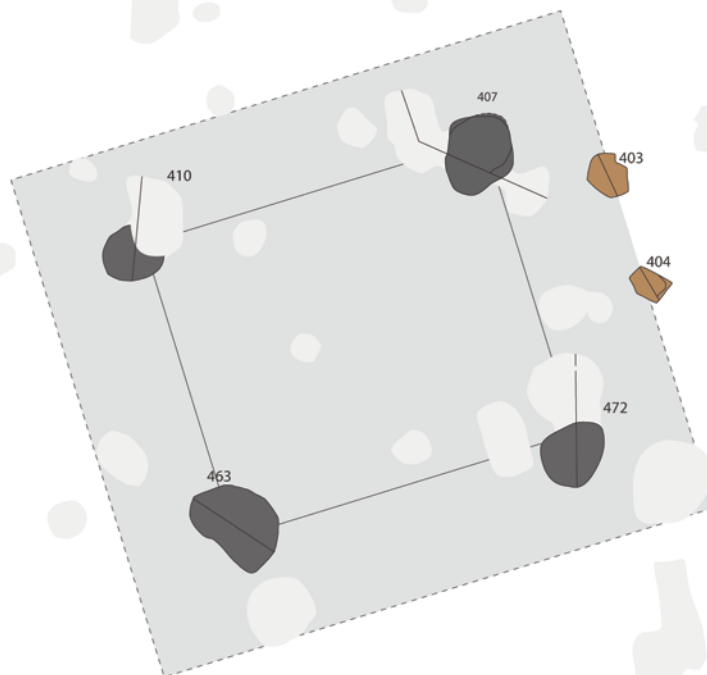

**Cat. 488 (E45)**

Type : GIV1a

N° site : 85-12

Le Poiré-sur-Velluire, les Chirons

Phase 3 ; **datation** : -150/-75

**Nature du site** : agglomération

**Module porteur (en m)** : larg. : 4,08 ; long. : 4,70 ; superficie : 19,18 m<sup>2</sup>

**Trou de poteau porteur (en cm)** : 103 x 118 ; prof. : 70

**Dimensions hors tout du bâtiment (en m)** : 6,88 x 7,60 ; superficie : 52 m<sup>2</sup>

**Nombre d'accès** : 1 ; largeur porte (en cm) : 112 ; **orientation porte** : N73°E

**Profondeur trou de poteau de porte (en cm)** : 13

**Bibliographie** : Nillesse 2021

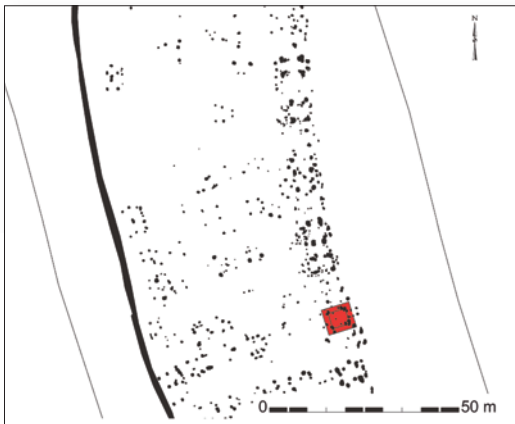

■ négatif de poteau

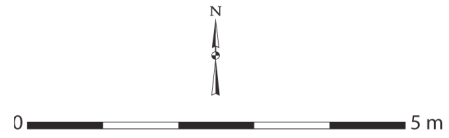

*Le Poiré-sur-Velluire, les Chirons*  
Cat. 488 (E45)

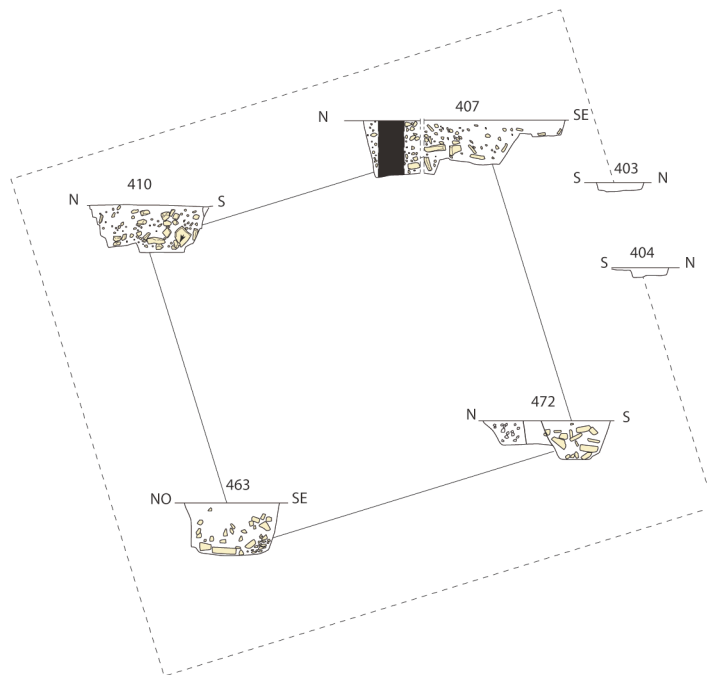

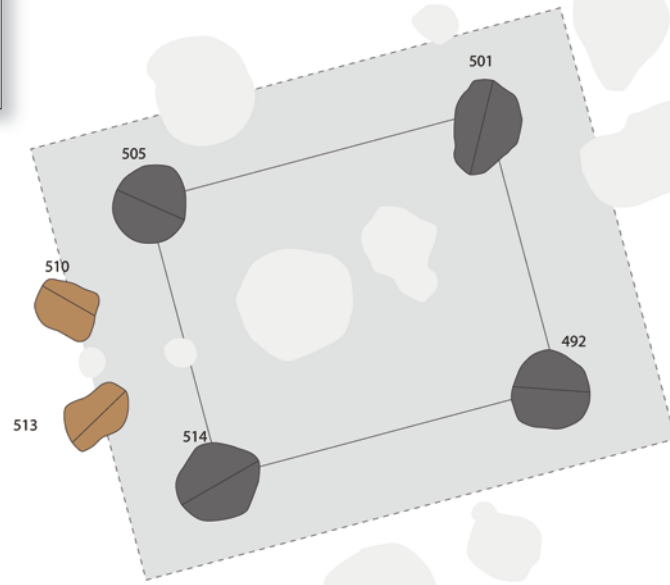
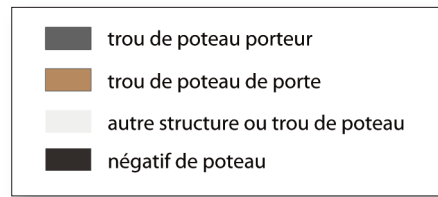
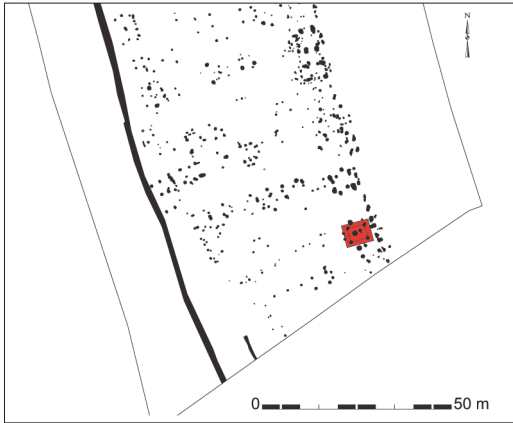

Le Poiré-sur-Velluire, les Chirons  
Cat. 489 (E46)

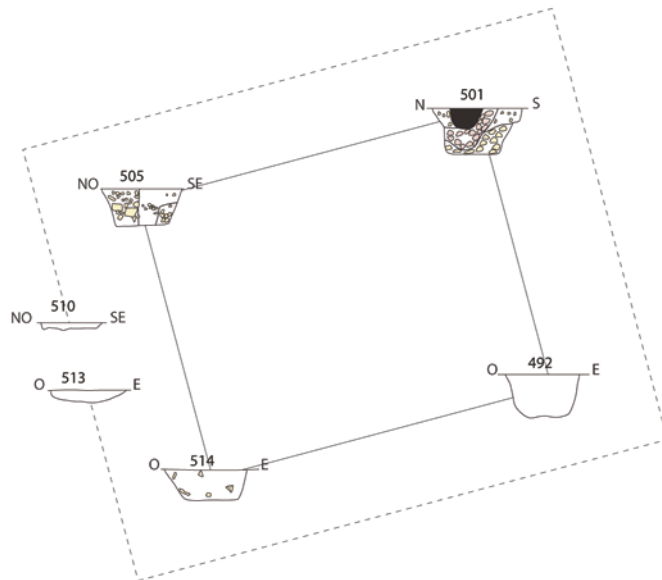

### Cat. 489 (E46)

Type : GIV1a

N° site : 85-12

Le Poiré-sur-Velluire, les Chirons

Phase 3 ; datation : -150/-75

Nature du site : agglomération

Module porteur (en m) : larg. : 3,77 ; long. : 4,63 ; superficie : 17,46 m<sup>2</sup>

Trou de poteau porteur (en cm) : 103 x 104 ; prof. : 61 ; dimension du négatif (en cm) : 43 ;

forme du poteau : indéterminée

Dimensions hors tout du bâtiment (en m) : 5,89 x 7,22 ; superficie : 43 m<sup>2</sup>

Nombre d'accès : 1 ; largeur porte (en cm) : 80 ; orientation porte : N104°O

Profondeur trou de poteau de porte (en cm) : 17

Bibliographie : Nillesse 2021

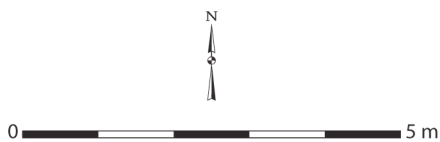
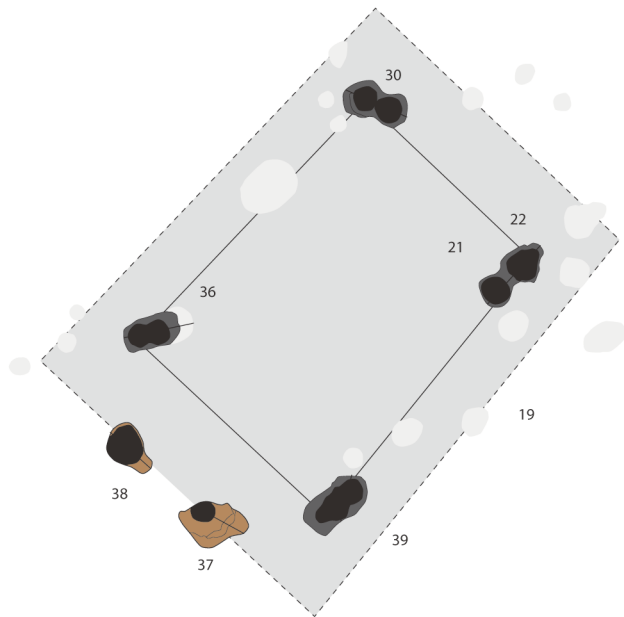
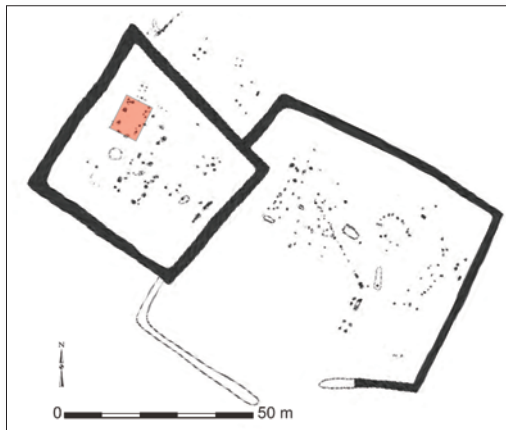

Pouillé, Grand Paisilier  
Cat. 490 (Ensemble E3)

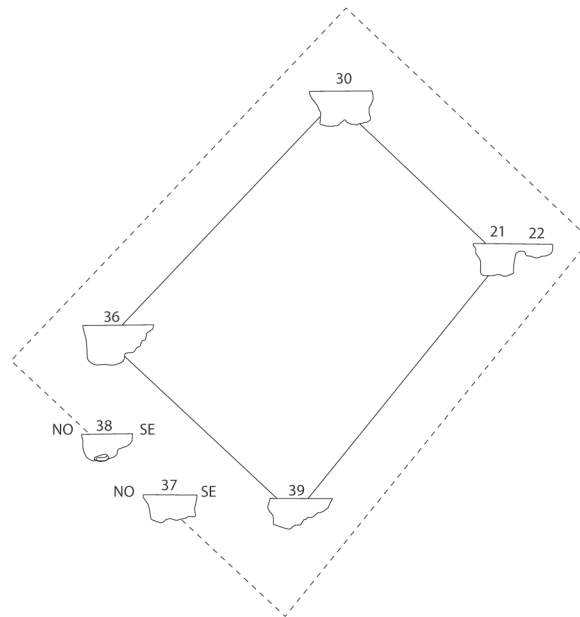
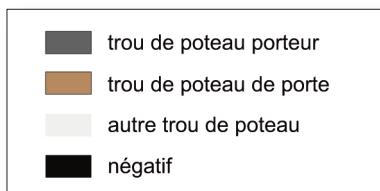

### Cat. 490 (E3)

Type : MIV1a

N° site : 85-13

Pouillé, le Grand Paisilier

Phase 3 ; datation : -150/-50

Nature du site : établissement rural ; position du bâtiment : enclos principal

Module porteur (en m) : larg. : 3,41 ; long. : 4,35 ; superficie : 14,83 m<sup>2</sup>

Trou de poteau porteur (en cm) : 50 x 60 ; prof. : 54 ; dimension du négatif (en cm) : 40 x 48 ;

forme du poteau : équarrie

Nombre d'accès : 1 ; largeur porte (en cm) : 93 ; orientation porte : N137°O

Profondeur trou de poteau de porte (en cm) : 35

Négatif montant de porte (en cm) : 48 ; 53 ; forme des montants : circulaire

Commentaire : probable reprise du bâtiment avec un doublement des trous de poteau du module porteur.

Bibliographie : Nillesse 1993

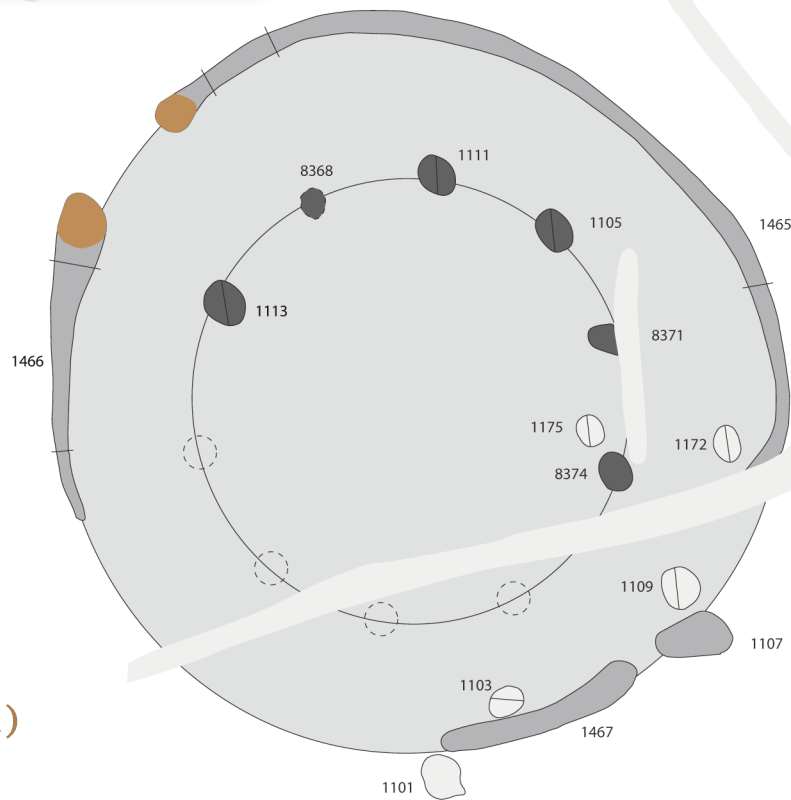
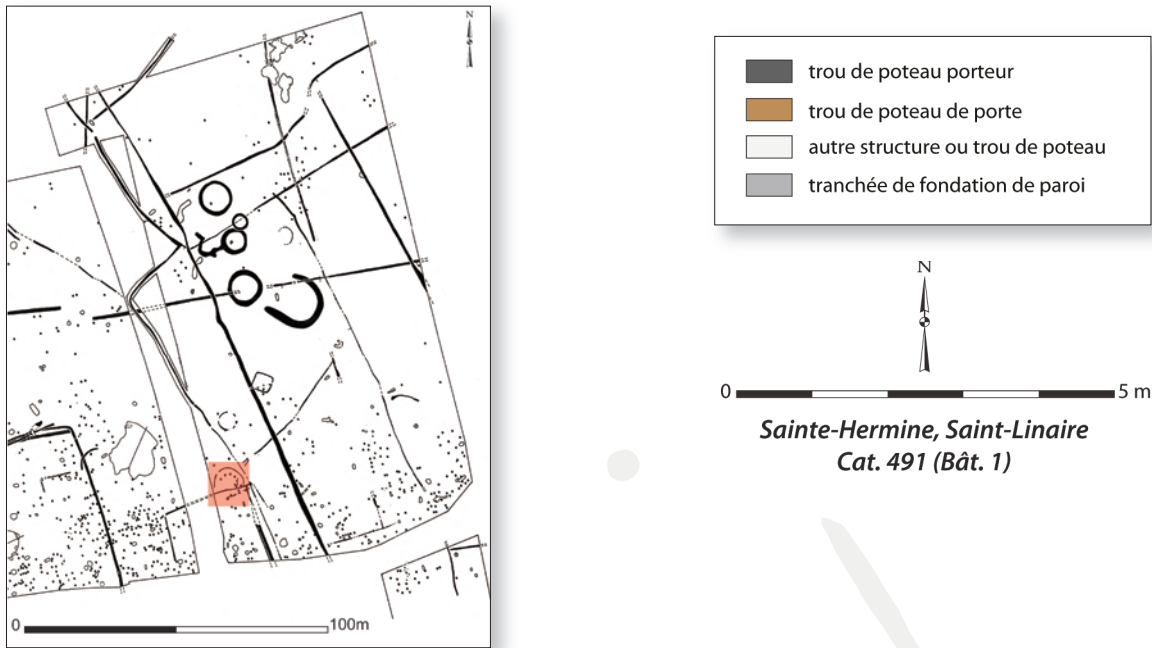

### Cat. 491 (Bât. 1)

Type : circ-GX1b

N° site : 85-14

Sainte-Hermine, Saint-Linaire

Phase 1 ; datation : -900/-460

Nature du site : établissement rural ;

position du bâtiment : indéterminée

Module porteur (en m) : larg. : 5,80 ; long. : 5,80 ; superficie : 26,42 m<sup>2</sup>

Trou de poteau porteur (en cm) : 55 x 59 ; prof. : 21

Dimensions hors tout du bâtiment (en m) : 9,50 x 9,50 ; superficie : 71 m<sup>2</sup>

Nombre d'accès : 1 ; largeur porte (en cm) : 150 ; orientation porte : N50,7°O

Profondeur éléments de paroi (en cm) : 38 ; nature des structures de la paroi : tranchée de fondation

Commentaire : pas de mobilier en relation directe avec le bâtiment. Les quelques éléments céramiques découverts dans les structures proches se rapportent plutôt au BF.

Bibliographie : Guérin 1992



■ tranchée de fondation de paroi

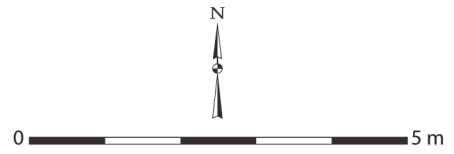

*Sainte-Hermine, Saint-Linaire*  
Cat. 491 (Bât. 1)

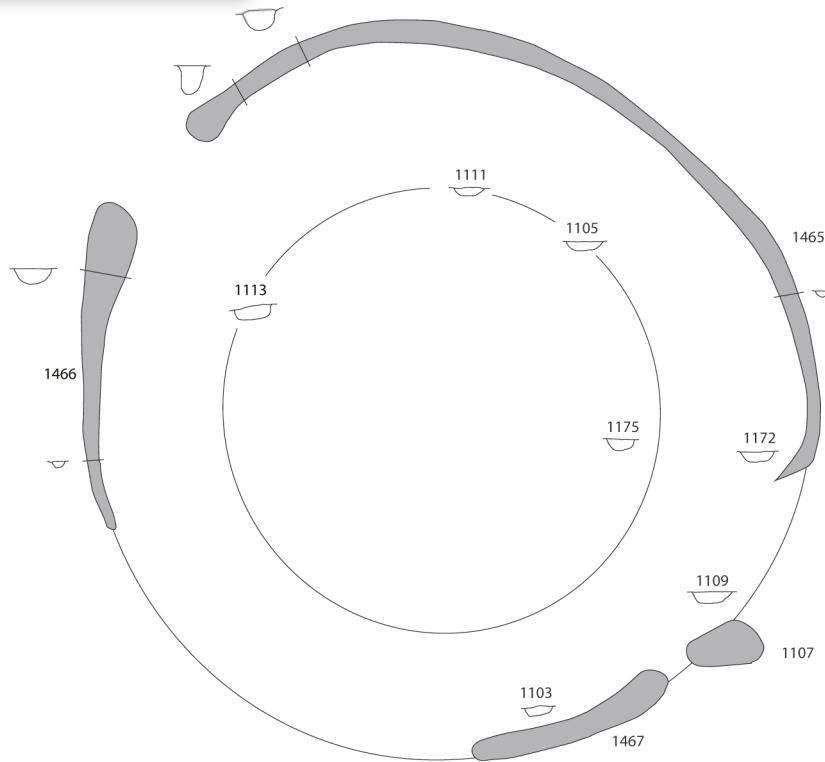

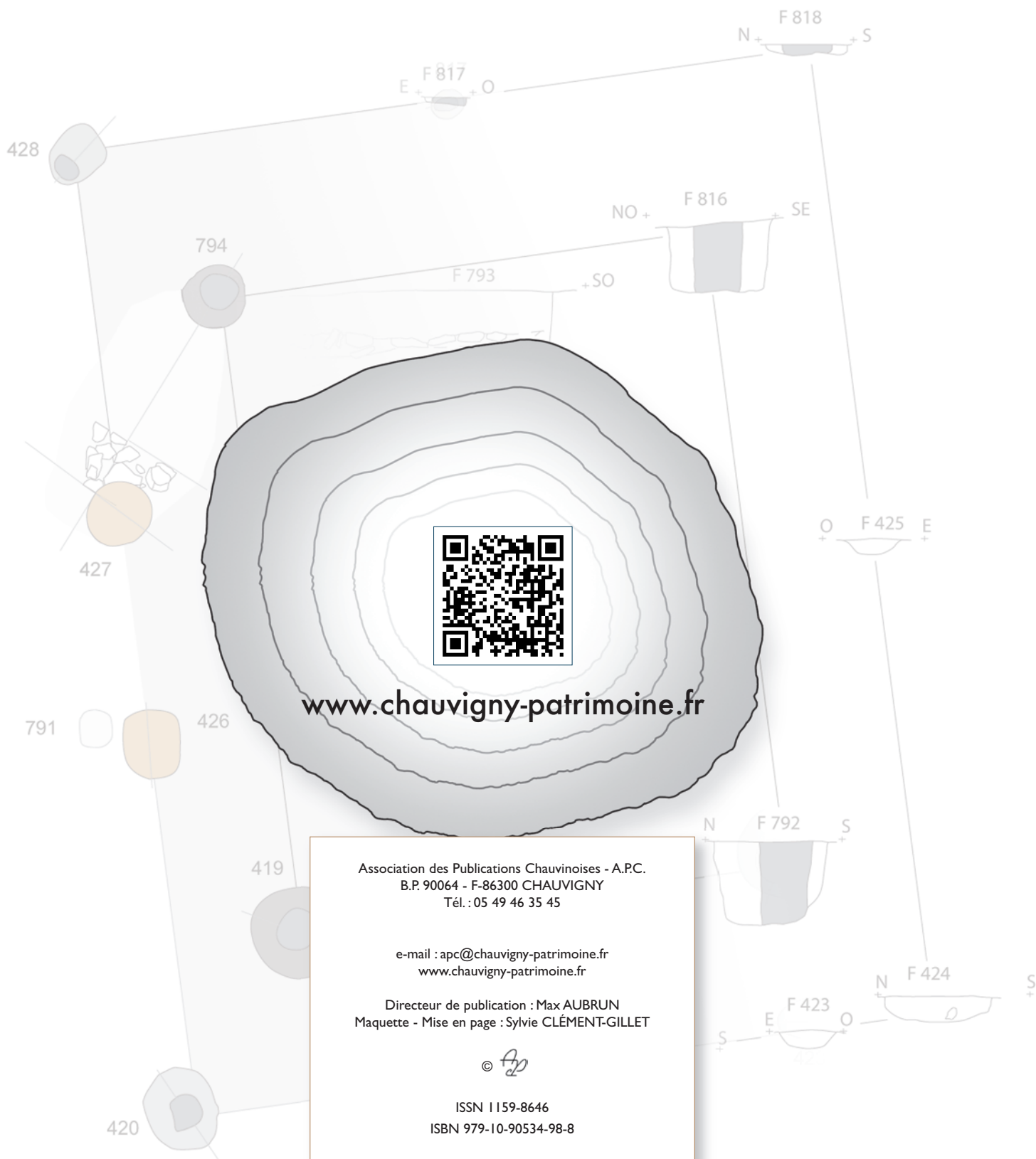

[www.chauvigny-patrimoine.fr](http://www.chauvigny-patrimoine.fr)

Association des Publications Chauvinoises - A.P.C.  
B.P. 90064 - F-86300 CHAUVIGNY  
Tél. : 05 49 46 35 45

e-mail : [apc@chauvigny-patrimoine.fr](mailto:apc@chauvigny-patrimoine.fr)  
[www.chauvigny-patrimoine.fr](http://www.chauvigny-patrimoine.fr)

Directeur de publication : Max AUBRUN  
Maquette - Mise en page : Sylvie CLÉMENT-GILLET



ISSN 1159-8646  
ISBN 979-10-90534-98-8

Imprimé et façonné par PRINTTEAM  
[www.print-team.fr](http://www.print-team.fr)  
Dépôt légal 2<sup>e</sup> trimestre 2026